

COLLECTION 2018

# Créons votre cuisine

**castorama**

Ensemble on peut tout faire





# Ensemble imaginons la cuisine qui vous ressemble

De plus en plus, les Français considèrent la cuisine comme LA pièce de vie de leur maison... Bien plus qu'un endroit pour préparer et partager les repas, un espace convivial et chaleureux où chacun aime se retrouver.

Mais cette génération de cuisines ne néglige pas pour autant les aspects pratiques et fonctionnels... bien au contraire !

C'est pourquoi, chez Castorama, nos experts vous apportent sur un plateau toutes les solutions adaptées à votre projet et à votre budget grâce à nos prix bien placés toute l'année.

Optimiser le moindre m<sup>2</sup>, organiser un rangement sur mesure, choisir un équipement de qualité, personnaliser le style et la déco... *ensemble, on peut tout faire !*

Alors, si on se mettait à table ?



p. 6 à 47

**Concevoir sa cuisine**

p. 48 à 93

**Equiper sa cuisine**

p. 94 à 117

**Décorer sa cuisine**

p. 119 à 133

**Les tarifs meubles**





Besoin d'aide ?  
Nous avons  
les services  
qu'il vous faut



### LA POSE

Castorama s'engage à faire intervenir des professionnels reconnus et vous assure un suivi en garantissant la pose pendant 2 ans. Bénéficiez en plus d'avantages fiscaux<sup>(1)</sup>.



### LA DÉCOUPE

Nous découpons<sup>(2)</sup> le bois et le verre aux dimensions que vous souhaitez.



### LA LIVRAISON À DOMICILE

Volumineux ou non, nous vous livrons vos achats directement chez vous<sup>(3)</sup>.



### LA LOCATION DE VÉHICULE

Pour transporter tous vos achats, vous pouvez louer l'un de nos nombreux véhicules<sup>(4)</sup> pour **8,90€** la 1/2 heure (carburant et kilométrage inclus).



### LE SERVICE CLIENT

Nous sommes disponibles  
du lundi au samedi  
de 8h à 20h

**0 810 104 104** Service 0,06 € / min  
+ prix appel

(1) Voir conditions en magasin.  
(2) Voir conditions à l'espace découpe de votre magasin.  
(3) Consultez les tarifs auprès de votre magasin.  
(4) Benne ou fourgon, voir conditions en magasin.



# La carte de fidélité pour accompagner vos projets

DES AVANTAGES EXCLUSIFS TOUTE L'ANNÉE

Rejoignez  
la communauté

# -5%<sup>(1)</sup>

**DE BIENVENUE**

valables 12 mois dès  
l'ouverture de votre carte

Plus vous venez,  
plus vous êtes récompensés

# -10%<sup>(2)</sup>

**DE FIDÉLITÉ**

à valoir tous les 1500€  
d'achats cumulés,  
à valoir sur un prochain achat

Changez d'avis  
sans condition

# RETOUR FACILE<sup>(3)</sup>

**DE VOS ACHATS**

sans limite de date  
et sans ticket de caisse

Profitez des meilleures  
opportunités

# OFFRES EXCLUSIVES

**DES RENDEZ-VOUS**

TOUTE L'ANNÉE

(1) Valable 12 mois suite à l'ouverture de votre carte Castorama (cotisation annuelle de 9,90€). Non cumulable avec toute autre remise (ex : 5 ou 10% de Fidélité, remise sur une sélection de produits...), les opérations bons d'achats, les remises à valoir sur un prochain achat. Hors librairie, services, cartes cadeaux, commandes en cours. Non valable sur castorama.fr. (2) Valable la journée de votre choix dans les 12 mois suivant la date d'émission du coupon, sous condition de validité de votre carte Castorama. Non cumulable avec toute autre remise (ex : 5 ou 10% de Fidélité, remise sur une sélection de produits...), les opérations bon d'achats, les remises à valoir sur un prochain achat. Hors librairie, services, cartes cadeaux, commandes en cours. Non valable sur castorama.fr. (3) Pour tout achat enregistré avec la carte Castorama. Hors produits sur mesure. Selon respect de la législation en vigueur. Le produit devra être retourné neuf et sans pièce manquante dans son emballage d'origine et intact.







Comme Pierre  
et sa famille,  
bénéficiez  
de souplesse  
pour votre  
financement !

## Financez votre projet de cuisine.

Avec le Prêt Projet,

- De **6,95% à 4,90% TAEG fixe<sup>(4)</sup>**.
- **Durée de 12 à 60 mois.**
- **Dès 750 € d'achats.**

Pour un crédit accessoire à une vente de 1000 €, vous remboursez 12 **mensualités de 86,41 €** hors assurance facultative. **Le Montant total dû est de 1036,92 €.** Taux Annuel Effectif Global (TAEG) fixe de **6,95%**. Taux débiteur fixe de 6,738 %. Le coût mensuel de l'assurance facultative est de 1,20 € et s'ajoute aux mensualités ci-dessus. Le Taux Annuel Effectif de l'Assurance est de 2,801 %. Le Montant total dû au titre de l'assurance est de 14,40€.

Un crédit vous engage et doit être remboursé. Vérifiez vos capacités de remboursement avant de vous engager.

Et découvrez en magasin et sur [castorama.fr](http://castorama.fr), **toutes nos offres de financement.**

(4) Offre réservée aux particuliers pour tout crédit accessoire à une vente de 750€ à 21500€. Taux Annuel Effectif Global (TAEG) fixe de 6,95% à 4,90%, soit taux débiteur fixe de 6,738% à 4,793% sous réserve d'acceptation définitive par Créalfi - SAS au capital de 15 641 550 euros SIREN 437 604 770 - RCS EVRY Rue du Bois Sauvage 91038 Evry Cedex - Mandataire d'intermédiaire d'assurance inscrit à l'ORIAS (Organisme pour le registre des intermédiaires d'assurance) sous le n° 07 037 434 ([www.orias.fr](http://www.orias.fr)). Assurance facultative Décès auprès de CACI LIFE dac, Perte Totale et Irréversible d'Autonomie, Incapacité Permanente / Totale, Incapacité Temporaire / Totale de Travail, auprès de CACI NON LIFE dac. Cette publicité est diffusée par Castorama France (Parc d'activité BP 101 59175 Templemars) RCS Lille 451 678 973 en qualité de mandataire bancaire lié de Créalfi, inscription à l'ORIAS (organisme pour le registre des intermédiaires d'assurance) sous le n° 13006769 ([www.orias.fr](http://www.orias.fr)). Cet intermédiaire apporte son concours à la réalisation d'opérations de crédit à la consommation, sans agir en qualité de prêteur. Vous disposez d'un droit de rétractation. Barèmes et conditions en vigueur au 01/01/2018 susceptibles de variations de la réglementation au 01/04/2018, non connue à la date d'impression du document en février 2018.

**88% des Français** sont curieux  
en matière de goûts\*.

# Ensemble, savourons de bons moments...

Grande ouverte sur le quotidien, la cuisine est devenue un lieu de vie à part entière ! On s'y retrouve avec plaisir en famille ou entre amis... pour prendre le goûter ou l'apéro, préparer de bons petits plats ou tout simplement se raconter sa journée !





INSTAGRAM



PINTEREST



LA POSE



LE FINANCEMENT

[castorama.fr](http://castorama.fr)

Nous vous accompagnons  
dans vos projets...

**De l'inspiration  
à la réalisation !**



## SOMMAIRE



### Les cuisines

- Conseils et inspirations • p. 8 à 13
- Les meubles de cuisine • p. 14 à 39
- Les façades et poignées • p. 40 à 43
- Les cuisines tout équipées • p. 44 à 45
- Les cuisines en kit • p. 46
- Les kitchenettes • p. 47
- Les tarifs détaillés • p. 119 à 133

\*Source : étude réalisée en ligne du 27 janvier au 02 février 2016 par Ipsos pour Régali et Kenwood auprès d'un échantillon représentatif de 1011 Français âgés de 15 à 65 ans.



# Aujourd'hui, Jocelyne imagine sa future cuisine

Et nous la posons pour elle



Pour vous accompagner dans votre projet  
retrouvez la rubrique :

IDÉES ET  
CONSEILS

sur [castorama.fr](https://www.castorama.fr)

- + Choisir un meuble de cuisine
- + Choisir un îlot central
- + Concevoir une cuisine 3D (voir p. 118)

- ▶ Comment poser des meubles de cuisine
- ▶ Comment installer un îlot central



## La pose

Castorama s'engage à faire intervenir des professionnels reconnus et vous assure un suivi en garantissant la pose pendant 2 ans. Bénéficiez en plus d'avantages fiscaux\*.



# castorama

Ensemble on peut tout faire

\*Voir conditions en magasin.



# Choisir sa cuisine

Une cuisine, au-delà des meubles et de l'électroménager, c'est une pièce dans laquelle vous devez vous sentir bien et où chaque élément doit trouver naturellement sa place pour cuisiner en toute sérénité.

## QUELLE CONFIGURATION ?

Une cuisine bien pensée, c'est avant tout un plan réalisé à l'échelle. Reportez les dimensions de la pièce et ses spécificités et repérez les arrivées et évacuations de gaz et d'eau ainsi que les emplacements des prises électriques. Optimisez facilement l'espace disponible dans votre cuisine en choisissant une configuration adaptée :

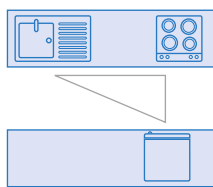

### CUISINE EN PARALLÈLE :

Pour les cuisines en longueur, fermées et disposant de 2 murs aménageables en face à face, elle combine grands plans de travail et capacité de rangement optimale.

Inspirez-vous p. 19



### CUISINE EN I

Pour les cuisines «en couloir», longues et étroites ou pour les petits espaces, tous les éléments sont sur un seul mur pour une organisation rationnelle.

Inspirez-vous p. 13

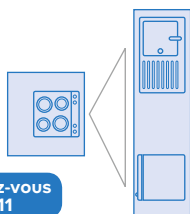

Inspirez-vous p. 11

### CUISINE AVEC ÎLOT :

La plus conviviale des configurations pour les pièces ouvertes, avec une ergonomie et un triangle d'activités parfait.

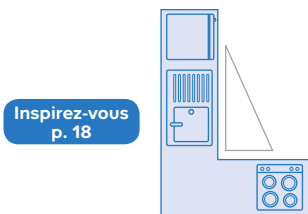

Inspirez-vous p. 18

### CUISINE EN L :

Pour les pièces de forme rectangulaire, moyenne à grande, l'angle est exploité pour une surface de plan de travail conséquente. L'implantation d'un îlot ou d'une table est également possible.

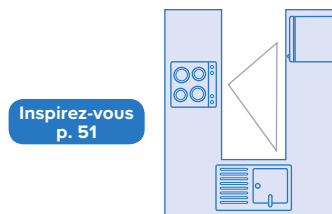

Inspirez-vous p. 51

### CUISINE EN U :

Pour les pièces de grand volume, cette configuration optimise grandes surfaces de travail et espaces de rangement. Tout est à portée de main.

## QUELQUES MESURES pour une cuisine ergonomique :

50 cm entre les meubles hauts et le plan de travail pour plus de visibilité

De 75 à 90 cm pour une hauteur du plan de travail qui ménage votre dos

120 cm d'espace de dégagement pour circuler dans la cuisine et ouvrir meubles et électroménager (four et lave-vaisselle)

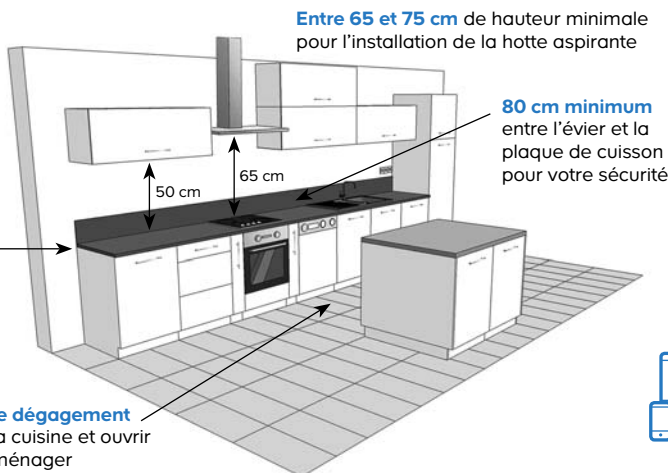

Entre 65 et 75 cm de hauteur minimale pour l'installation de la hotte aspirante

80 cm minimum entre l'évier et la plaque de cuisson pour votre sécurité

### Ce que dit la loi

#### La norme électrique NFC 15-100

impose un certain nombre d'aménagements dans la cuisine :

- 6 prises électriques minimum dont 4 au niveau du plan de travail sur un circuit dédié,
- 80 cm de distance entre les prises, l'évier et/ou les plaques de cuisson,
- la plaque de cuisson doit être reliée à un circuit 32 A, le reste à un circuit 20 A.



TOUS LES CONSEILS POUR BIEN CHOISIR SA CUISINE SUR [castorama.fr](http://castorama.fr)

# UNE CUISINE DÉBORDANTE DE VIE ET DE RIRES !



**casto3D**

Choisissez, concevez, chiffrez vos projets d'aménagement avec notre logiciel de conception 3D.

Avec Casto 3D, donnez forme à vos projets



**Architecte de métier, l'autre passion de Pierre, c'est préparer et déguster de bons petits plats en famille. Originale et conviviale, design et pratique, sa cuisine lui ressemble !**

## astuce !

### Un îlot qui a du coffre !

Dans la collection de meubles, Pierre a utilisé le coffre haut de 43,8 cm pour créer son îlot central multifonction «sur mesure» : à la fois plan de travail, espace de rangement, siège pour les enfants et table d'appoint...



**RETROUVEZ TOUS LES PRODUITS DE CETTE CUISINE SUR [castorama.fr](https://www.castorama.fr)**

### Ses achats coup de cœur...

Un plan de travail aspect marbre, un robinet ultra pro, une cuve à encastrer sous le plan de travail... Dans son espace de vie, Pierre cultive le sens du détail qui change tout côté style !

- 1. Plan de travail aspect marbre blanc à partir de 99,95€** - p. 54
- 2. Mitigeur Flinter chromé 87€**  
Réf. 3663602931034 - p. 76
- 3. Cuve à encastrer Cajal 169€**  
Réf. 3663602901150 - p. 64



\*Voir descriptif p. 40. Hors poignées, évier, robinetterie, plan de travail, électroménager et piétement.



Cuisine Artic (voir p. 34)

**695**€

le plan type\*



# UNE PETITE CUISINE PLEINE DE CHARME



## La location de véhicule

Pour transporter tous vos achats, vous pouvez louer l'un de nos nombreux véhicules\*

*Vous avez vu grand,  
nous avons la solution*

**8€  
90**  
LA DEMI-HEURE



**Hanaé adore son appart' qu'elle rénove petit à petit. Récemment, elle a complètement relooké son coin cuisine dans un style industriel... une grande réussite !**

## Un porte-ustensiles original en bois de récup !

Pour habiller une crédence, une planche, un peu de corde et du bois flotté se transforment en étagère branchée pour ustensiles de cuisine.... A vous de jouer en suivant notre tuto sur notre magazine d'inspiration.



**RETROUVEZ TOUS LES PRODUITS DE CETTE CUISINE SUR [castorama.fr](https://www.castorama.fr)**

## Ses achats coup de cœur...

Une touche d'inox satiné dans l'évier, des lames adhésives faciles à poser pour un effet parquet très graphique, une mosaïque Mini métro... Dans sa cuisine, Hanaé a fait preuve d'audace et de créativité !

- 1. Cuve à encastrer Gamow 27,90€**  
Réf. 3663602900764 - p. 63
- 2. Lame PVC adhésive Fishbone bois clair 14,90€ le m<sup>2</sup>** En botte de 2,2 m<sup>2</sup> soit 32,78€. Réf. 3475710391002.
- 3. Mosaïque Mini métro 9,90€**  
La plaque de 30 x 30 cm. Réf. 3433535559922 - p. 106



\*Benne ou fourgon, voir conditions en magasin. \*\*Voir descriptif p.40. Hors poignées, évier, robinetterie, plan de travail, électroménager et piétement.





Cuisine Kadral (voir p. 22)

539€

le plan type\*\*

# TOUTE NOTRE COLLECTION DE CUISINES

## CUISINE SPICY COOKE & LEWIS

Le plan type\*. Caissons en PPSM\*\* blanc, ép. 16 mm. Portes et faces de tiroirs en PPSM\*\* finition brillante, ép. 16 mm. Chants et poignées en ABS, finition chromée mate. A monter soi-même. Caissons disponibles en gris<sup>(1)</sup>.

Existe en 3 coloris :



blanc  
259€\*

gris  
259€\*

rouge  
259€\*



FABRICATION  
FRANÇAISE



DISPONIBLE  
SOUS  
**10**  
JOURS

NOS VIDÉOS SUR



Castorama  
Spicy



**259€**  
Le plan type\*

Ameublement : le prix de certains produits inclut le coût de recyclage des déchets d'ameublement par l'éco-organisme certifié. \*Voir descriptif p. 40. Hors évier, robinetterie, plan de travail, électroménager et piétement. \*\*Panneau de Particules Surfacé Mélangé. (1) Voir prix en magasin.





RETROUVEZ  
notre cuisine Spicy sur

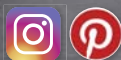

# CUISINE CANDIDE COOKE & LEWIS

Existe en 4 coloris :

Le plan type\*. Caissons en PPSM\*\* blanc, ép. 16 mm. Portes et faces de tiroirs finition mate en MDF\*\*\* revêtu de PVC, ép. 19 mm. Dessins de portes et faces de coffre droits, faces de tiroirs non moulurées. A monter soi-même. Caissons disponibles en gris<sup>(1)</sup>.



FABRICATION FRANÇAISE



SOUS  
**10**  
JOURS  
DISPONIBLE



crème  
**479€\***

taupe  
**529€\***

lilas  
**529€\***

bleu nuit  
**529€\***

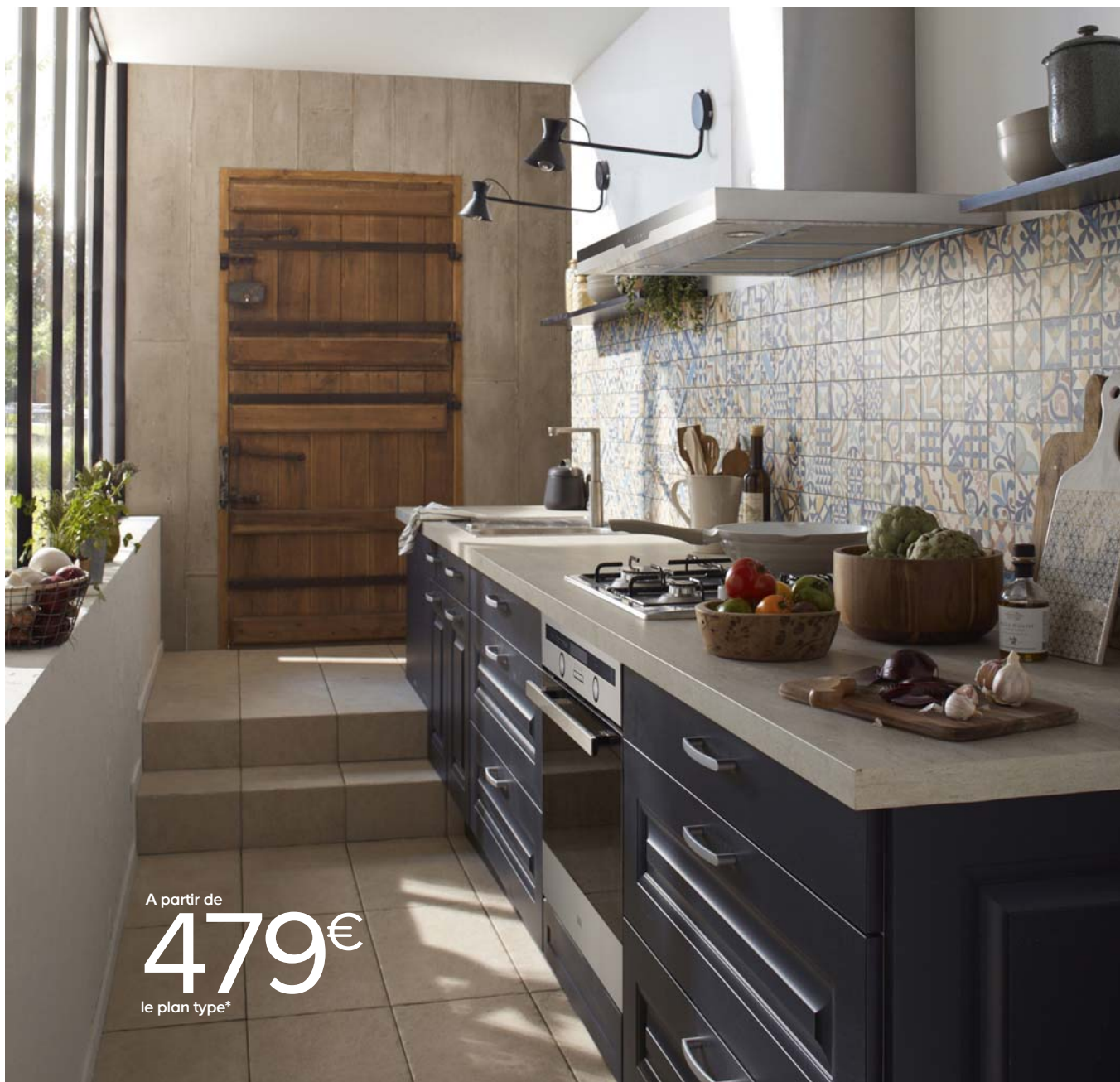

A partir de  
**479€**  
le plan type\*

Ameublement : le prix de certains produits inclut le coût de recyclage des déchets d'ameublement par l'éco-organisme certifié. \*Voir descriptif p. 40. Hors poignées, évier, robinetterie, plan de travail, électroménager et piétement. \*\*Panneau de Particules Surfaccé Mélangé. \*\*\*Panneau en fibres de bois moyenne densité. (1) Voir prix en magasin. (2) Selon réglementation en vigueur et taux de TVA en vigueur connu au moment de l'impression. Prix de la pose du plan type uniquement. Non valable sur castorama.fr.





**Extra !**

Rangement d'angle Melton (voir p. 87).



# CUISINE GOSSIP COOKE & LEWIS

Le plan type\*. Caissons en PPSM\*\* blanc, ép. 16 mm. Portes et faces de tiroirs finition brillante en MDF\*\*\* revêtu de PVC, ép. 19 mm. A monter soi-même. Disponible en hauteur XL<sup>(1)</sup> (sauf coloris marsala). Caissons disponibles en gris<sup>(1)</sup>.

  
Prix posé<sup>(2)</sup>  
A partir de  
**802€**  
42

  
GARANTIE  
**15**  
ANS  
FABRICATION  
FRANÇAISE

  
NF  
AMEUBLEMENT

DISPONIBLE  
SOUS  
**10**  
JOURS

Existe en 8 coloris :

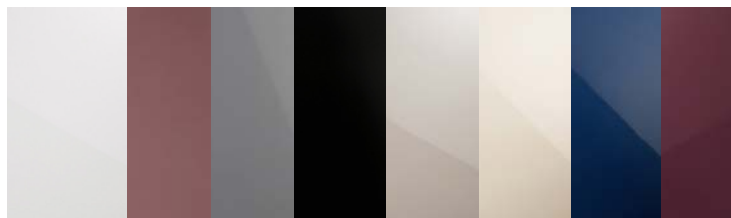

blanc **499€\*** marsala **529€\*** gris perlé **529€\*** noir **529€\*** taupe **529€\*** sable **529€\*** bleu **529€\*** aubergine **529€\***

NOS VIDÉOS SUR  
 **YouTube**  
Castorama  
Gossip

## Extra !

Le système coulissant Imove transforme le meuble classique en un rangement ergonomique (voir p. 88) !



A partir de

**499€**

le plan type\*

Ameublement : le prix de certains produits inclut le coût de recyclage des déchets d'ameublement par l'éco-organisme certifié. \*Voir descriptif p. 40. Hors poignées, évier, robinetterie, plan de travail, électroménager et piétement. \*\*Panneau de Particules Surfacé Méla-miné. \*\*\*Panneau en fibres de bois moyenne densité. (1) Voir prix en magasin. (2) Selon réglementation en vigueur et taux de TVA en vigueur connu au moment de l'impression. Prix de la pose du plan type uniquement. Non valable sur castorama.fr.





## CUISINE UNIK COOKE<sup>™</sup> & LEWIS

Le plan type\*. Caissons en PPSM\*\* blanc, ép. 16 mm.  
Portes et faces de tiroirs finition bois structuré en PPSM\*\*,  
ép. 19 mm. A monter soi-même. Disponible en hauteur XL<sup>(1)</sup>.  
Caissons disponibles en gris<sup>(1)</sup>.



FABRICATION  
FRANÇAISE



SOUS  
**10**  
JOURS  
DISPONIBLE



Existe en 3 finitions :



chêne grisé  
**529€\***

chêne naturel  
**529€\***

chêne fumé  
**529€\***



**529€**  
Le plan type\*

Ameublement : le prix de certains produits inclut le coût de recyclage des déchets d'ameublement par l'éco-organisme certifié. \*Voir descriptif p. 40. Hors poignées, évier, robinetterie, plan de travail, électroménager et piétement. \*\*Panneau de Particules Surfacé Mélangé. (1) Voir prix en magasin. (2) Selon réglementation en vigueur et taux de TVA en vigueur connu au moment de l'impression. Prix de la pose du plan type uniquement. Non valable sur castorama.fr.





**Extra !**  
 Insérez votre éclairage directement dans les meubles hauts (voir p. 126).

 A close-up view of a kitchen cabinet with a dark wood-grain finish. The cabinet has a glass-fronted upper section with integrated lighting, illuminating the interior shelves. The lighting is a warm, white glow.

# CUISINE KADRAL COOKE & LEWIS

Le plan type\*. Caissons en PPSM\*\* blanc, ép. 16 mm.  
Dessins de portes cadre droit large, faces de tiroirs planes.

A monter soi-même. Caissons disponibles en gris<sup>(1)</sup>.

**Kadral couleur** : Portes et faces de tiroirs en MDF\*\*\* revêtu de PVC, ép. 19 mm, finition mate. Disponible en hauteur XL<sup>(1)</sup>.

**Kadral décor chêne** : Portes et faces de tiroirs décor structuré chêne naturel en PPSM\*\* ép. 19 mm. Panneau intérieur en PPSM\*\* ép. 8 mm.  
4 chants plaqués en ABS, ép. 1,2 mm.

Existe en 4 coloris :



blanc 539€\*    noir 539€\*    seigle 539€\*    décor chêne 539€\*

  
Prix posé<sup>(2)</sup>  
**839€**  
08

  
GARANTIE  
**15**  
ANS

FABRICATION  
FRANÇAISE

  
NF  
AMEUBLEMENT

SOUS  
**DISPONIBLE**  
**10**  
JOURS

NOS VIDÉOS SUR  
 **YouTube**  

## FINANCEZ AVEC LE PRÊT PROJET<sup>(3)</sup>

Votre cuisine Kadral  
posée<sup>(2)</sup> : 839,08€  
12 mensualités de 72,50€  
Montant total dû : 870€  
TAEG fixe : 6,95%



**539€**

Le plan type\*

Ameublement : le prix de certains produits inclut le coût de recyclage des déchets d'ameublement par l'éco-organisme certifié. \*Voir descriptif p. 40. Hors poignées, évier, robinetterie, plan de travail, électroménager et piétement. \*\*Panneau de Particules Surfacé Mélangé. \*\*\*Panneau en fibres de bois moyenne densité. (1) Voir prix en magasin. (2) Selon réglementation en vigueur et taux de TVA en vigueur connu au moment de l'impression. Prix de la pose du plan type uniquement. Non valable sur castorama.fr. (3) Voir conditions en page 4-5.







## CUISINE ICE COOKE & LEWIS

Le plan type\*. Caissons en PPSM\*\* blanc, ép. 16 mm.  
Portes et faces de tiroirs finition mate, en MDF\*\*\*  
revêtu de PVC, ép. 19 mm. A monter soi-même.  
Disponible en hauteur XL<sup>(1)</sup> (sauf coloris inox).  
Caissons disponibles en gris<sup>(1)</sup>.

Existe en 6 coloris :



Prix posé<sup>(2)</sup>  
**866€**  
58

**15**  
ANS

FABRICATION  
FRANÇAISE

NF  
PROTECTOR

SOUS  
**10**  
JOURS

NOS VIDÉOS SUR

**YouTube**

Castorama  
Ice

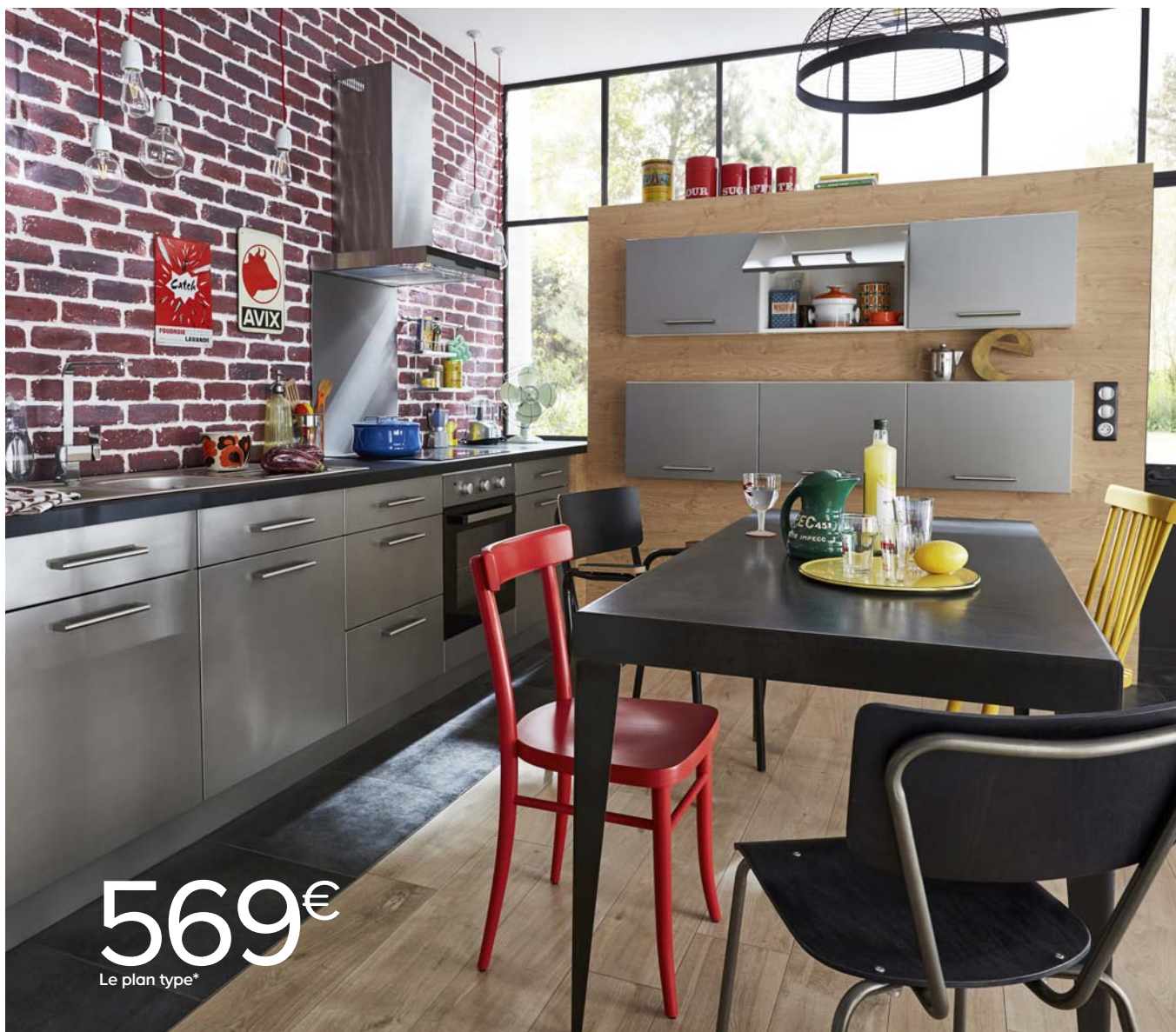

**569€**  
Le plan type\*

Ameublement : le prix de certains produits inclut le coût de recyclage des déchets d'ameublement par l'éco-organisme certifié. \*Voir descriptif p. 40. Hors poignées, évier, robinetterie, plan de travail, électroménager et piétement. \*\*Panneau de Particules Surfacé Mélangé. \*\*\*Panneau en fibres de bois moyenne densité. (1) Voir prix en magasin. (2) Selon réglementation en vigueur et taux de TVA en vigueur connu au moment de l'impression. Prix de la pose du plan type uniquement. Non valable sur castorama.fr.



### Extra !

Adoptez un rangement Melton bas spécialement conçu pour les angles (voir p. 87).





# CUISINE FOG COOKE & LEWIS

Le plan type\*. Caissons en PPSM\*\* blanc, ép. 16 mm. Portes et faces de tiroirs finition mate en MDF\*\*\* revêtu de PVC, ép. 19 mm. Dessins de portes et faces de coffre droits, faces de tiroirs moulurées. A monter soi-même. Caissons disponibles en gris<sup>(1)</sup>.

Existe en 2 coloris :



bleu  
599€\*

blanc  
599€\*



FABRICATION FRANÇAISE



SOUS  
**DISPONIBLE**  
**10**  
**JOURS**

NOS VIDÉOS SUR



Castorama  
Fog

## FINANCEZ AVEC LE PRÊT PROJET<sup>(3)</sup>

Votre cuisine Fog  
posée<sup>(2)</sup> : 894,08€  
12 mensualités de 77,25€  
Montant total dû : 927€  
TAEG fixe : 6,95%

# 599€

Le plan type\*





## Extra !

Prolongez votre plan de travail grâce au kit tiroir Topflex (voir p. 87).



Ameublement : le prix de certains produits inclut le coût de recyclage des déchets d'ameublement par l'éco-organisme certifié. \*Voir descriptif p. 40. Hors poignées, évier, robinetterie, plan de travail, électroménager et piétement. \*\*Panneau de Particules Surface Mélangé. \*\*\*Panneau en fibres de bois moyenne densité. (1) Voir prix en magasin. (2) Selon réglementation en vigueur et taux de TVA en vigueur connu au moment de l'impression. Prix de la pose du plan type uniquement. Non valable sur [castorama.fr](http://castorama.fr). (3) Voir conditions en pages 4-5.

## CUISINE SIXTIES COOKE & LEWIS

Le plan type\*. Caissons en PPSM\*\* blanc, ép. 16 mm. Portes et faces de tiroirs en MDF\*\*\* revêtu de PVC, ép. 19 mm, finition brillante. Façades planes avec arêtes arrondies et angles cassés. A monter soi-même. Caissons disponibles en gris<sup>(1)</sup>.

  
Prix posé<sup>(2)</sup>  
**912€**  
42

  
GARANTIE  
**15**  
ANS

FABRICATION  
FRANÇAISE

  
NF  
AMÉLIORÉ

DISPONIBLE  
**10**  
JOURS  
SOUS

Existe en 5 coloris :



bleu  
**619€\***

crème  
**619€\***

vert  
**619€\***

lin  
**619€\***

blanc  
**619€\***

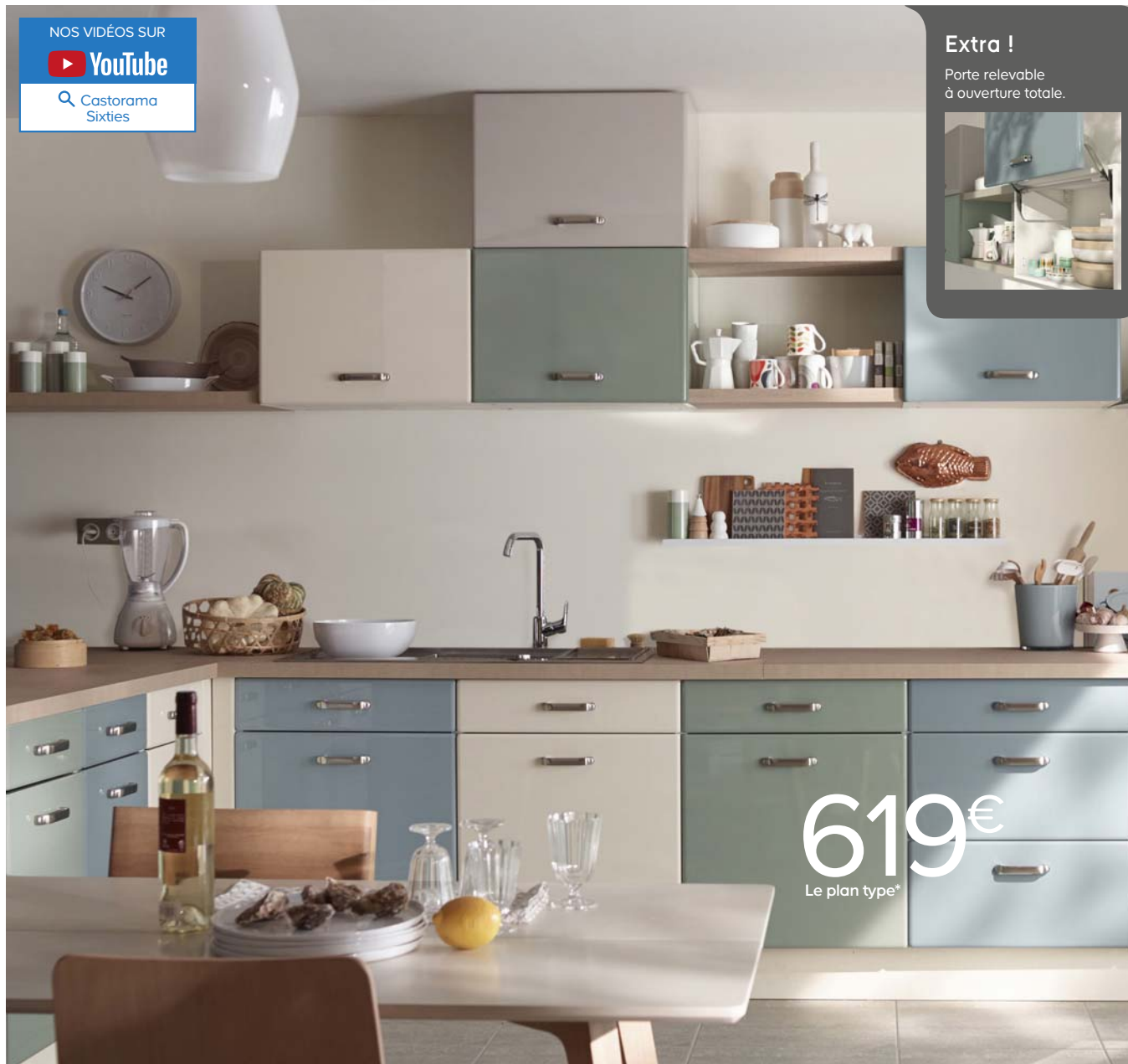

NOS VIDÉOS SUR

 YouTube

 Castorama  
Sixties

Extra !

Porte relevable  
à ouverture totale.



**619€**  
Le plan type\*

Ameublement : le prix de certains produits inclut le coût de recyclage des déchets d'ameublement par l'éco-organisme certifié. \*Voir descriptif p. 40. Hors poignées, évier, robinetterie, plan de travail, électroménager et piétement. \*\*Panneau de Particules Surfacé Mélangé. \*\*\*Panneau en fibres de bois moyenne densité. (1) Voir prix en magasin. (2) Selon réglementation en vigueur et taux de TVA en vigueur connu au moment de l'impression. Prix de la pose du plan type uniquement. Non valable sur castorama.fr.

+

Façades avec arêtes arrondies





## CUISINE KONTOUR COOKE & LEWIS

Le plan type\*. Caissons en PPSM\*\* blanc, ép. 16 mm. Portes et faces de tiroirs en chêne massif verni (origine Europe) et panneau central en panneau de particules plaqué chêne massif, ép. 16 mm. Encadrement fin en chêne massif, ép. 19 mm. A monter soi-même. Caissons disponibles en gris<sup>(1)</sup>.

Existe en 2 finitions :



chêne grisé  
**649€\***

chêne naturel  
**649€\***

Prix posé<sup>(2)</sup>  
**939€<sub>92</sub>**

DÉLICATÉ  
**15**  
ANS

FABRICATION  
FRANÇAISE

NF  
AMEUBLEMENT

SOUS  
**10**  
JOURS  
DISPONIBLE

FINANCEZ  
AVEC LE PRÊT PROJET<sup>(3)</sup>

Votre cuisine Kontour  
posée<sup>(2)</sup> : 939,92€  
12 mensualités de 81,21€  
Montant total dû : 974,52€  
TAEG fixe : 6,95%



Portes  
en chêne  
massif

**649€**  
Le plan type\*

Ameublement : le prix de certains produits inclut le coût de recyclage des déchets d'ameublement par l'éco-organisme certifié. \*Voir descriptif p. 40. Hors poignées, évier, robinetterie, plan de travail, électroménager et piétement. \*\*Panneau de Particules Surfacé Mèlaminé. (1) Voir prix en magasin. (2) Selon réglementation en vigueur et taux de TVA en vigueur connu au moment de l'impression. Prix de la pose du plan type uniquement. Non valable sur castorama.fr. (3) Voir conditions en pages 4-5.

## Tutoriel



NOS VIDÉOS SUR



Castorama  
Fabriquez une console  
avec un meuble



➕ Façade avec  
cadre très fin

À savoir

**casto 3D cuisine**

CONCEPTION ET AMÉNAGEMENT DE PROJETS

Sur **Castorama.fr**  
téléchargez gratuitement  
le logiciel de conception  
et aménagement de  
**projets cuisine** (voir p. 118).





# CUISINE ÉPURA COOKE & LEWIS

Le plan type\*. Caissons en PPSM\*\* blanc, ép. 16 mm. Prise de main intégrée.

A monter soi-même. Caissons disponibles en gris<sup>(1)</sup>.

**Epura décor chêne :** Portes et faces de tiroirs décor chêne en PPSM\*\*, ép. 19 mm.

**Epura blanc et brume :** Portes et faces de tiroirs finition laquée polyuréthane, en MDF\*\*\* revêtu de polymère, ép. 19 mm. Disponible en hauteur XL<sup>(1)</sup>.

  
Prix posé<sup>(2)</sup>  
**949€**  
08

  
GARANTIE  
**15**  
ANS

FABRICATION  
FRANÇAISE

  
NF  
Agréé par le fabricant

SOUS  
**DISPONIBLE**  
**10**  
JOURS

### FINANCEZ AVEC LE PRÊT PROJET<sup>(3)</sup>

Votre cuisine Epura  
posée<sup>(2)</sup> : 949,08€  
12 mensualités de 82,01€  
Montant total dû : 984,12€  
TAEg fixe : 6,95%

Existe en 3 coloris :



décor chêne  
**659€\***



blanc  
**659€\***



brume  
**659€\***



 **Mixez les façades  
de cuisine**

**659€**  
Le plan type\*

Présenté avec la cuisine **Ice noire**, voir en page 25.

Ameublement : le prix de certains produits inclut le coût de recyclage des déchets d'ameublement par l'éco-organisme certifié. \*Voir descriptif p. 40. Hors poignées, évier, robinetterie, plan de travail, électroménager et piétement. \*\*Panneau de Particules Surfacé Mélangé. \*\*\*Panneau en fibres de bois moyenne densité. (1) Voir prix en magasin. (2) Selon réglementation en vigueur et taux de TVA en vigueur connu au moment de l'impression. Prix de la pose du plan type uniquement. Non valable sur castorama.fr. (3) Voir conditions en pages 4-5.





 **Façades avec prise  
de main intégrée**

# CUISINE ARTIC COOKE & LEWIS

Le plan type\*. Caissons en PPSM\*\* blanc, ép. 16 mm. Portes et faces de tiroirs en panneau de particules, ép. 16 mm, verre décor collé, ép. 3 mm. 4 chants plaqués assortis au coloris du verre. A monter soi-même. Disponible en hauteur XL<sup>(1)</sup>. Caissons disponibles en gris<sup>(1)</sup>.

NOS VIDÉOS SUR



Castorama  
Artic

Existe en 3 coloris et 2 finitions :



blanc mat  
**695€\***

seigle mat  
**695€\***

poivre mat  
**695€\***

blanc brillant  
**695€\***

seigle brillant  
**695€\***

poivre brillant  
**695€\***



**695€**  
Le plan type\*



Ameublement : le prix de certains produits inclut le coût de recyclage des déchets d'ameublement par l'éco-organisme certifié. \*Voir descriptif p. 40. Hors poignées, évier, robinetterie, plan de travail, électroménager et piétement. \*\*Panneau de Particules Surfaccé Méla miné. (1) Voir prix en magasin. (2) Selon réglementation en vigueur et taux de TVA en vigueur connu au moment de l'impression. Prix de la pose du plan type uniquement. Non valable sur castorama.fr.



 **Façade effet verre**



# CUISINE ALDO COOKE & LEWIS

Existe en 2 coloris :

Le plan type\*. Caissons en PPSM\*\* blanc, ép. 16 mm. Portes et faces de tiroirs en frêne massif (origine Europe), finition laquée. Portes et faces de coffre à encadrement ép. 19 mm, faces de tiroirs planes. Panneau intérieur en PPSM\*\* plaqué frêne massif, ép. 8 mm. A monter soi-même. Caissons disponibles en gris<sup>(1)</sup>.

Prix posé<sup>(2)</sup>  
**1031€**  
159

GARANTIE  
**15**  
ANS

FABRICATION  
FRANÇAISE

NF  
AMEUBLEMENT

SOUS  
**10**  
JOURS  
DISPONIBLE

FINANCEZ  
AVEC LE PRÊT PROJET<sup>(3)</sup>

Votre cuisine Aldo posée<sup>(2)</sup> : 1031,59€  
12 mensualités de 89,14€  
Montant total dû : 1069,68€  
TAEg fixe : 6,95%



blanc  
**749€\***

taupe  
**749€\***



Portes en  
frêne massif

**749€**

Le plan type\*

Ameublement : le prix de certains produits inclut le coût de recyclage des déchets d'ameublement par l'éco-organisme certifié. \*Voir descriptif p. 40. Hors poignées, évier, robinetterie, plan de travail, électroménager et piétement. \*\*Panneau de Particules Surfacé Mélangé. (1) Voir prix en magasin. (2) Selon réglementation en vigueur et taux de TVA en vigueur connu au moment de l'impression. Prix de la pose du plan type uniquement. Non valable sur castorama.fr. (3) Voir conditions en pages 4-5.



Des avantages  
tout au long de votre projet

castorama  
la carte

FIDÉLITÉ  
RÉCOMPENSÉE

**-5%**

DE BIENVUE<sup>(3)</sup>  
le jour de votre choix,  
sur tous vos achats

**-10%**

DE FIDÉLITÉ<sup>(3)</sup>  
à valoir tous les 1500€  
d'achats cumulés

### EXTRA !

Détournez les caissons  
bas en une banquette.  
Créez ainsi une  
ambiance familiale et  
un coin repas convivial !

# CUISINE GLOBE COOKE & LEWIS

Le plan type\*. Caissons en PPSM\*\* blanc, ép. 16 mm.  
Portes et faces de tiroirs finition laquée en MDF\*\*\*,  
ép. 19 mm. Façades arrondies en partie haute et basse.  
A monter soi-même. Caissons disponibles en gris<sup>(1)</sup>.

  
Prix posé<sup>(2)</sup>  
**1031€**  
159

  
GARANTIE  
**15**  
ANS

  
FABRICATION  
FRANÇAISE

  
AMEUBLEMENT

SOUS  
**10**  
JOURS  
DISPONIBLE

**FINANCEZ  
AVEC LE PRÊT PROJET<sup>(3)</sup>**  
Votre cuisine Globe  
posée<sup>(2)</sup> : 1031,59€  
12 mensualités de 89,14€  
Montant total dû : 1069,68€  
TAE<sup>(3)</sup> fixe : 6,95%

Existe en 3 coloris :



taupe  
**749€\***

blanc  
**749€\***

rouge  
**749€\***



**749€**

Le plan type\*

Ameublement : le prix de certains produits inclut le coût de recyclage des déchets d'ameublement par l'éco-organisme certifié. \*Voir descriptif p. 40. Hors poignées, évier, robinetterie, plan de travail, électroménager et piétement. \*\*Panneau de Particules Surfacé Mélangé. \*\*\*Panneau en fibres de bois moyenne densité. (1) Voir prix en magasin. (2) Selon réglementation en vigueur et taux de TVA en vigueur connu au moment de l'impression. Prix de la pose du plan type uniquement. Non valable sur castorama.fr. (3) Voir conditions en pages 4-5.





Prolongez  
votre plan de travail  
grâce au kit tiroir  
Topflex  
(voir p. 87)

# LES FAÇADES : 13 MODÈLES, 51 COLORIS !

## PLAN TYPE UNIQUE

**Comparez  
avec le plan type  
unique\***

COOKE  
& LEWIS

FABRICATION  
FRANÇAISE



SOUS  
DISPONIBLE  
10  
JOURS

Toutes nos cuisines sont équipées de caissons blancs en PPSM\*\*, d'épaisseur 16 mm. Ces caissons sont également disponibles en gris et en hauteur XL pour certains modèles (voir p. 120 à 133). Toutes nos façades sont équipées de charnières avec amortis et nos tiroirs de freins pour une fermeture douce (hors modèle Spicy). Ils sont à sortie totale avec amortisseurs pour un accès facile à la totalité du contenu (hors modèle Spicy). Toutes nos cuisines sont à monter soi-même.



**TOUS LES PRIX DE NOS CUISINES SONT CALCULÉS SELON CE PLAN TYPE\* :**

1. Meuble haut 1 porte l. 40 x P. 37,1 x H. 72 cm.
2. Meuble haut 2 portes l. 80 x P. 37,1 x H. 72 cm.
3. Meuble bas 1 porte l. 40 x P. 59,2 x H. 87 cm.
4. Meuble bas pour four et bandeau l. 60 x P. 59,2 x H. 87 cm.
5. Meuble bas 2 portes l. 80 x P. 59,2 x H. 87 cm.

A partir de  
**499€**  
le plan type\*

**Gossip**



blanc **499€\*** gris perlé **529€\*** noir **529€\*** taupe **529€\*** sable **529€\*** bleu **529€\*** marsala **529€** aubergine **529€\***

Portes et faces de tiroirs en MDF\*\*\* revêtu de PVC, ép. 19 mm, finition brillante.

**Blanc : caisson + façade** (voir plan type) :

1. 71€. 2. 128€. 3. 78€. 4. 80€. 5. 142€.

**Autres coloris : caisson + façade** (voir plan type) :

1. 76€. 2. 138€. 3. 83€. 4. 80€. 5. 152€.

**castorama**

**Spicy** **259€**  
Le plan type\*\*\* ..... voir p. 14.



rouge **259€\*\*\*\*** gris **259€\*\*\*\*** blanc **259€\*\*\*\***

Portes et faces de tiroirs en PPSM\*\*, ép. 16 mm, finition brillante.  
Chants et poignées en ABS, finition chromée mate.

**Caisson + façade** (voir plan type) :

1. 35€. 2. 56€. 3. 42€. 4. 56€. 5. 70€.

A partir de  
**479€**  
le plan type\* ..... voir p. 16.

**Candide**



crème **479€\*** taupe **529€\*** lilas **529€\*** bleu nuit **529€\***

Portes et faces de tiroirs en MDF\*\*\* revêtu de PVC, ép. 19 mm, finition mate.  
Dessins de portes et faces de coffre droits, faces de tiroirs non moulurées.

**Crème : caisson + façade** (voir plan type) :

1. 70€. 2. 126€. 3. 77€. 4. 66€. 5. 140€.

**Autres coloris : caisson + façade** (voir plan type) :

1. 77€. 2. 140€. 3. 84€. 4. 74€. 5. 154€.

## Unik 529€

Le plan type\* ..... voir p. 20.



chêne naturel **529€\***    chêne gris **529€\***    chêne fumé **529€\***

Portes et faces de tiroirs en PPSM\*\*, ép. 19 mm, finition bois structuré.

**Caisson + façade** (voir plan type) :  
1. 76€. 2. 138€. 3. 83€. 4. 80€. 5. 152€.

## Kadral 539€

Le plan type\* ..... voir p. 22.



blanc **539€\***    noir **539€\***    seigle **539€\***    décor chêne **539€\***

### Kadral couleur

Portes et faces de tiroirs en MDF\*\*\* revêtu de PVC, ép. 19 mm, finition mate. Dessins de portes cadre droit large, faces de tiroirs planes.

### Kadral décor chêne

Portes et faces de tiroirs décor structuré chêne naturel en PPSM\*\* ép. 19 mm. Panneau intérieur en PPSM\*\* ép. 8 mm. 4 chants plaqués en ABS ép. 1,2 mm. Dessins de portes cadre droit large, faces de tiroirs planes.

**Caisson + façade** (voir plan type) :  
1. 78€. 2. 142€. 3. 85€. 4. 78€. 5. 156€.

## Ice 569€

Le plan type\* ..... voir p. 24.



blanc **569€\***    taupe **569€\***    noir **569€\***    poivre **569€\***    violine **569€\***    inox **569€\***

Portes et faces de tiroirs en MDF\*\*\* revêtu de PVC, ép. 19 mm, finition mate.

**Caisson + façade** (voir plan type) : 1. 83€. 2. 152€. 3. 90€. 4. 78€. 5. 166€.

## Fog 599€

Le plan type\* ..... voir p. 26.



blanc **599€\***    bleu **599€\***

Portes et faces de tiroirs en MDF\*\*\* revêtu de PVC, ép. 19 mm, finition mate. Dessins de portes et faces de coffre droits, faces de tiroirs moulurées.

**Caisson + façade** (voir plan type) :  
1. 88€. 2. 162€. 3. 95€. 4. 78€. 5. 176€.

## Sixties 619€

Le plan type\* ..... voir p. 28.



bleu **619€\***    crème **619€\***    vert **619€\***    lin **619€\***    blanc **619€\***

Portes et faces de tiroirs en MDF\*\* revêtu de PVC, ép. 19 mm, finition brillante. Façades planes avec arêtes arrondies et angles cassés.

**Caisson + façade** (voir plan type) :  
1. 91€. 2. 168€. 3. 98€. 4. 80€. 5. 182€.

Ameublement : le prix de certains produits inclut le coût de recyclage des déchets d'ameublement par l'éco-organisme certifié. (1) Hors modèle Spicy garanti 5 ans.

\*Hors poignées, évier, robinetterie, plan de travail, électroménager et piétement. \*\*Panneau de Particules Surfaccé Mélaaminé. \*\*\*Panneau en fibres de bois moyenne densité.

\*\*\*\*Hors évier, robinetterie, plan de travail, électroménager et piétement.



## Kontour 649€

Le plan type\* ..... voir p. 30.



chêne grisé  
649€\*

chêne naturel  
649€\*

Portes et faces de tiroirs en chêne massif verni (origine Europe) et panneau central en panneau de particules plaqué chêne massif, ép. 16 mm. Encadrement fin en chêne massif, ép. 19 mm.

**Caisson + façade** (voir plan type) :  
1. 97€. 2. 179€. 3. 105€. 4. 81€. 5. 187€.



**RETROUVEZ NOS  
FAÇADES DE CUISINE  
EN MAGASIN  
ET SUR [castorama.fr](https://www.castorama.fr)**

Des avantages  
tout au long de votre projet



**-5%**

**DE BIENVENUE<sup>(a)</sup>**  
le jour de votre choix,  
sur tous vos achats

**-10%**

**DE FIDÉLITÉ<sup>(a)</sup>**  
à valoir tous les 1500€  
d'achats cumulés

## Épura 659€

Le plan type\* ..... voir p. 32.



blanc 659€\*

brume 659€\*

décor chêne 659€\*

**Épura blanc et brume**  
Portes et faces de tiroirs finition laquée polyuréthane, en MDF\*\* revêtu de polymère, ép. 19 mm. Prise de main intégrée.

**Épura décor chêne**  
Portes et faces de tiroirs décor chêne en PPSM\*\*\*, ép. 19 mm. Prise de main intégrée.

**Caisson + façade** (voir plan type) :  
1. 97€. 2. 180€. 3. 104€. 4. 84€. 5. 194€.

## Artic 695€

Le plan type\* ..... voir p. 34.



blanc mat 695€\*

seigle mat 695€\*

poivre mat 695€\*

blanc brillant 695€\*



seigle brillant 695€\* poivre brillant 695€\*

Portes et faces de tiroirs en panneau de particules, ép. 16 mm, verre décor collé, ép. 3 mm. 4 chants plaqués assortis au coloris du verre. Finition mate ou brillante.

**Caisson + façade brillante ou mate** (voir plan type) :  
1. 104€. 2. 194€. 3. 111€. 4. 78€. 5. 208€.

## Aldo 749€

Le plan type\* ..... voir p. 36.



blanc 749€\*

taupe 749€\*

Portes et faces de tiroirs en frêne massif (origine Europe), finition laquée. Portes et faces de coffre à encadrement ép. 19 mm, faces de tiroirs planes. Panneau intérieur en PPSM\*\*\* plaqué frêne massif, ép. 8 mm.

**Caisson + façade** (voir plan type) :  
1. 111€. 2. 208€. 3. 118€. 4. 90€. 5. 222€.

## Globe 749€

Le plan type\* ..... voir p. 38.



taupe 749€\*

rouge 749€\*

blanc 749€\*

Portes et faces de tiroirs en MDF\*\* finition laquée, ép. 19 mm. Façades arrondies en partie haute et basse.

**Caisson + façade** (voir plan type) :  
1. 110€. 2. 206€. 3. 117€. 4. 96€. 5. 220€.

# LES POIGNÉES

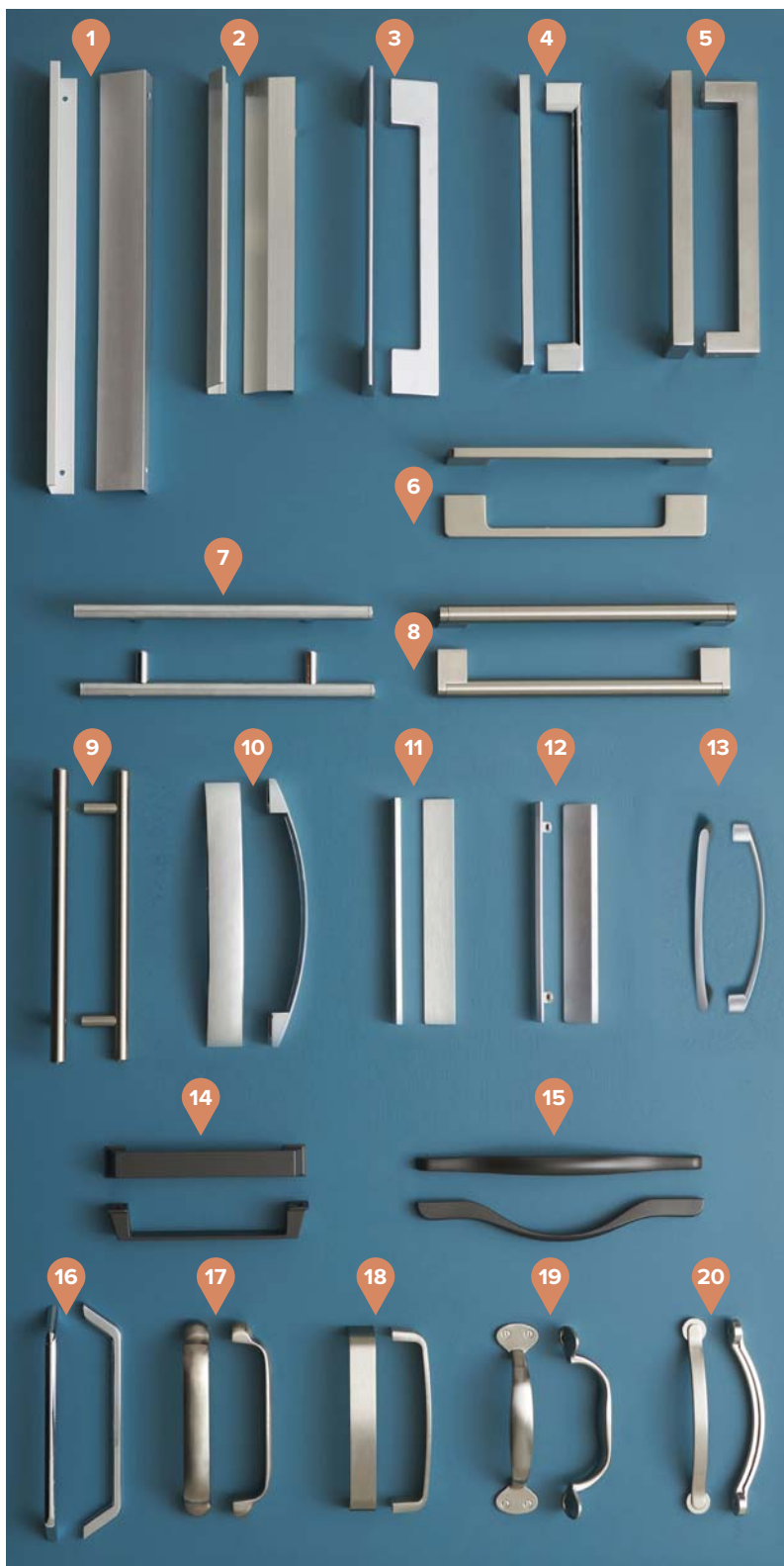

- 1. Link 12€** le lot de 2. En aluminium, finition chromée brillante. l. 32 x P. 3,7 cm. Ep. 1,8 cm. Entraxe 288 mm. Réf. 3454976072948. Existe en larg. 10 cm et en noir<sup>(1)</sup>.
- 2. Curve 8€** le lot de 2. En aluminium, finition mate brossée. l. 24 x P. 4 cm. Ep. 1 cm. Entraxe 160 mm. Réf. 3454976994158.
- 3. Spirit 14€** le lot de 2. En métal, finition chromée mate. l. 24,2 x P. 3,7 cm. Ep. 1,2 cm. Entraxe 192 mm. Réf. 3454976073020.
- 4. Lux 14€** le lot de 2. En métal, finition chromée brillante. l. 22,2 x P. 2,8 cm. Ep. 0,9 cm. Entraxe 192 mm. Réf. 3454976086778.
- 5. Script 14€** le lot de 2. En métal, finition inox brossé. l. 20,7 x P. 4 cm. Ep. 1,6 cm. Entraxe 192 mm. Réf. 3454976072993.
- 6. Graph 9€** le lot de 2. En zamac, finition inox brossé. l. 20 x P. 3 cm. Ep. 1 cm. Entraxe 160 mm. Réf. 3454976994202.
- 7. Guest 12€** le lot de 2. En zamac, finition inox brossé mat. l. 22,5 x P. 3,7 cm. Ep. 1,2 cm. Entraxe 160 mm. Réf. 3454976072894.
- 8. Upper 5€** l'unité. En zamac, finition inox brossé. l. 24 x P. 4 cm. Ep. 1 cm. Entraxe 192 mm. Réf. 3454976994264. Existe en version entraxe 256 ou 320 mm<sup>(1)</sup>.
- 9. Cocoon 8€** l'unité. En métal, finition chromée brillante. l. 22,4 x P. 3,4 cm. Ep. 1,2 cm. Entraxe 128 mm. Réf. 3454976072825. Existe en version entraxe 416, 704 ou 1024 mm<sup>(1)</sup>.
- 10. Ellipse 7€** le lot de 2. En zamac, finition chromée brillante. l. 20 x P. 2 cm. Ep. 2 cm. Entraxe 160 mm. Réf. 3454976994196.
- 11. Slim 8€** le lot de 2. En aluminium, finition mate brossée. l. 17 x P. 2 cm. Ep. 1 cm. Entraxe 160 mm. Réf. 3454976994257.
- 12. Elegance 14€** le lot de 2. En métal, finition chromée mate. l. 16,5 x P. 2,1 cm. Ep. 1,7 cm. Entraxe 128 mm. Réf. 3454976072870.
- 13. Air 10€** le lot de 2. En métal, finition chromée mate. l. 14 x P. 3,2 cm. Ep. 0,9 cm. Entraxe 128 mm. Réf. 3454976072788.
- 14. Indus 9€** le lot de 2. En zamac, finition gris graphite mat. l. 15 x P. 2 cm. Ep. 2 cm. Entraxe 128 mm. Réf. 3454976994219. Existe en finition titane.
- 15. Cyclic 9€** le lot de 2. En zamac, finition gris graphite mat. l. 21 x P. 3 cm. Ep. 1 cm. Entraxe 160 mm. Réf. 3454976994172.
- 16. Angle 9€** le lot de 2. En zamac, finition chromée brillante. l. 17 x P. 2 cm. Ep. 1 cm. Entraxe 160 mm. Réf. 3454976994134. Existe en larg. 33 cm<sup>(1)</sup>.
- 17. Impérial 12€** le lot de 2. En métal, finition nickel brossé brillant. l. 14,6 x P. 3 cm. Ep. 2 cm. Entraxe 128 mm. Réf. 3454976072900.
- 18. Cute 9€** le lot de 2. En métal, finition inox brossé. l. 13 x P. 2 cm. Ep. 2 cm. Entraxe 128 mm. Réf. 3454976994165.
- 19. Duchesse 10€** le lot de 2. En zamac, finition inox brossé. l. 14 x P. 3 cm. Ep. 3 cm. Entraxe 92 mm. Réf. 33454976994189.
- 20. Antik 9€** le lot de 2. En zamac, finition argentée. l. 14,6 x P. 2,3 cm. Ep. 1,8 cm. Entraxe 128 mm. Réf. 3454976072795.

Ameublement : le prix de certains produits inclut le coût de recyclage des déchets d'ameublement par l'éco-organisme certifié. \*Hors poignées, évier, robinetterie, plan de travail, électroménager et piétement. \*\*Panneau en fibres de bois moyenne densité. \*\*\*Panneau de Particules Surfacé Mélangé. (1) Voir prix en magasin. (a) Voir conditions en pages 4-5.

# LES CUISINES TOUT ÉQUIPÉES

Avec leurs équipements complets (meubles et électroménagers), elles sont faciles à mettre en place en une seule fois.

## COMPOSITION

### Meubles All in (pour version Classique) :

- Caissons blancs, portes et faces ép. 18 mm. Meubles prémontés.
- Colonne réfrigérateur 2 portes réversibles l. 60 x P. 58 x H. 204 cm.
- Meuble haut 1 porte l. 40 x P. 33 x H. 72 cm.
- Meuble haut sur hotte l. 60 x P. 33 x H. 36 cm.
- Meuble haut 2 portes l. 90 x P. 33 x H. 72 cm.
- Meuble bas 1 porte, 1 tiroir l. 40 x P. 58 x H. 72 cm.
- Meuble bas four et bandeau l. 60 x P. 58 x H. 72 cm.
- Meuble bas 2 portes l. 90 x P. 58 x H. 72 cm.
- Plinthes en PVC coloris aluminium.

### Équipement :

- Plan de travail réversible prépercé, en panneau de particules. Ep. 38 mm. Long. 190 cm.
- Évier en inox l. 79 x P. 50 cm. 1 cuve + égouttoir. Réversible. Avec bonde et vidage manuel. Mitigeur inox.
- Poignées en métal gris (pour Classique)
- Poignées décoratives (pour Basic et Premium)

### Électroménager :

- Réfrigérateur/congélateur 215 L. 2 portes. Classe A.
- Four électrique. Classe A. 4 fonctions.
- Plaque vitrocéramique 1,2 à 1,8 kW. 4 foyers.
- Hotte visière, à charbon. 1 lampe 28 W, classe E (pour Classique)
- Hotte décorative (pour Basic et Premium)
- Lave-vaisselle (pour Premium)

## Version Classique

Portes et faces de tiroirs en PPSM\* finition bois structuré intérieure et extérieure. Dim. totales : l. 250 x P. 58 x H. 204 cm. Réf. 3454977005754.



### Extra !

Une cuisine complète avec des meubles prémontés, un rail pour les accrocher, un plan de travail prépercé, un évier et même l'électroménager !



Hotte visière avec éclairage



Peut être entièrement réversible



Réfrigérateur/congélateur



Caissons et façades prémontés en usine



999€

La cuisine prête-à-poser, électroménager inclus



Plaque vitrocéramique



Four électrique



Évier et mitigeur inox + plan de travail ép. 38 mm



## Version Basic

Portes et faces de tiroirs en PPSM\*  
 finition blanc ou gris extérieure.  
 Dim. totales : l. 255 x P. 58 x  
 H. 204 cm. Réf. 3454977086432/56.

# 1099€

La cuisine prête-à-poser  
 avec électroménager inclus

Existe aussi en blanc



## Version Premium

Portes et faces de tiroirs en PPSM\*  
 finition blanc ou gris extérieure.  
 Avec lave-vaisselle. Dim. totales :  
 l. 285 x P. 58 x H. 204 cm.  
 Réf. 3454977086449/63.

# 1649€

La cuisine prête-à-poser  
 avec électroménager inclus

Frein de fermeture

Four inox

Charnières amorties

Existe aussi en gris



Ameublement : le prix de certains produits inclut le coût de recyclage des déchets d'ameublement par l'éco-organisme certifié.

DEEE : le prix de certains produits inclut le coût du recyclage des déchets électroniques par l'éco-organisme certifié. \*Panneau de Particules Surfaccé Méla miné.

# LA CUISINE MODULABLE PRIMALIGHT

A la fois complète et modulable, elle est disponible directement : un vrai gain de temps.



FABRICATION FRANÇAISE

**154€**  
Le plan type\*

## Cuisine Primalight

Le plan type\*. Caissons, portes et faces de tiroirs en PPSM\*\* blanc, ép. 16 mm. Plan de travail intégré en PPSM\*\*, ép. 19 mm, blanc, 4 chants plaqués.

A monter soi-même. Poignées en ABS coloris aluminium finition brossée.

Existe en larg. 120 cm<sup>(1)</sup>



## Meuble sous-évier Primalight 39,10€

Caisson et portes en PPSM\*\* blanc, ép. 16 mm. Poignées en ABS coloris aluminium finition brossée. L. 80 x P. 58,6 x H. 82,2 cm. Vendu sans plan de travail. A monter soi-même. Réf. 3470422306429.

## Évier à poser Mayr 36,90 €

En inox satiné. 1 cuve + égouttoir. Réversible. L. 80 x l. 60 x H. 15 cm. Compatible avec un caisson à partir de 60 cm. Garantie 15 ans. Réf. 3663602901419. Bonde et vidage vendus séparément<sup>(1)</sup>.

	ÉLÉMENTS	DIM.	RÉF.	PRIX
<b>Les meubles hauts</b>				
1	1 porte	l. 40 x P. 34,6 x H. 60 cm	3470422306481	<b>19,50€</b>
2	1 porte	l. 60 x P. 34,6 x H. 60 cm	3470422306498	<b>25,90€</b>
3	2 portes	l. 80 x P. 34,6 x H. 60 cm	3470422306504	<b>26,90€</b>
<b>La 1/2 colonne four ou micro-ondes</b>				
4	1 porte + 1 étagère + 1 niche	l. 60 x P. 58,6 x H. 149 cm	3470422306511	<b>69€</b>
<b>Les meubles bas</b>				
5	2 portes	l. 80 x P. 58,6 x H. 82,2 cm	3470422306429	<b>39,10€</b>
6	2 portes	l. 120 x P. 58,6 x H. 82,2 cm	3470422306436	<b>43€</b>
7	1 porte + 1 tiroir (plan de travail inclus)	l. 40 x P. 58,6 x H. 84,1 cm	3470422306450	<b>41,50€</b>
8	1 porte (plan de travail inclus)	l. 60 x P. 58,6 x H. 84,1 cm	3470422306467	<b>41€</b>
9	1 bandeau four (plan de travail inclus)	l. 60 x P. 58,6 x H. 84,1 cm	3470422306474	<b>27€</b>
10	2 portes + 2 tiroirs (plan de travail inclus)	l. 80 x P. 58,6 x H. 84,1 cm	3470422306443	<b>61€</b>

Ameublement : le prix de certains produits inclut le coût de recyclage des déchets d'ameublement par l'éco-organisme certifié. \*Hors évier, robinetterie et électroménager. Le plan type comprend : **1.** Meuble haut 1 porte l. 40 x P. 34,6 x H. 60 cm + **3.** Meuble haut 2 portes l. 80 x P. 34,6 x H. 60 cm + **7.** Meuble bas 1 porte + tiroir l. 40 x P. 58,6 x H. 84,1 cm + **9.** Meuble bas four l. 60 x P. 58,6 x H. 84,1 cm + **5.** Meuble bas 2 portes l. 80 x P. 58,6 x H. 82,2 cm. \*\*Panneau de Particules Surfacé Mélangé. (1) Voir prix en magasin. (2) Pièces, main d'œuvre et déplacement.

## LES KITCHENETTES

Pour les petits espaces ou les locations, elles optimisent les éléments sur un seul et même espace.

### EXTRA !

Gagnez de la place avec la niche pour micro-ondes à 22€  
Réf. 3470420579924.



### Avec plaques électriques



Existe en gris : **339,90€**

#### Kitchenette Simply 279,90€

Caissons et façades en mélaminé blanc, ép. 16 mm. Poignées en plastique. Réfrigérateur 93 L. Classe A+. Plan en inox, ép. 55 mm. Avec 1 cuve, 1 égouttoir et 2 feux électriques 1,5 kW. Dim. totales : l. 120 x P. 60 x H. 92,5 cm. Avec prise lave-vaisselle. A monter soi-même. Garantie 2 ans<sup>(2)</sup>. Réf. 3700222309048. Robinetterie vendue séparément<sup>(1)</sup>.



Casserolier 2 tiroirs

Existe en gris ou taupe : **389,90€**

#### Kitchenette Silver 349,90€

Caissons et façades en mélaminé blanc, ép. 16 mm. Poignées en plastique. Réfrigérateur 93 L. Classe A+. Plan en inox, ép. 55 mm. Avec 1 cuve, 1 égouttoir et 2 feux électriques 1,5 kW. Dim. totales : l. 120 x P. 60 x H. 92,5 cm. Avec prise lave-vaisselle. A monter soi-même. Garantie 2 ans<sup>(2)</sup>. Réf. 3700222309093. Robinetterie vendue séparément<sup>(1)</sup>.

### Avec plaques vitrocéramiques



Existe en blanc : **359€**

#### Kitchenette Simply 379€

Caissons et façades en PPSM\*\* gris, ép. 16 mm. Poignées en plastique. Réfrigérateur 93 L. Classe A+. Plan en inox, ép. 55 mm. Avec 1 cuve, 1 égouttoir et 1 plaque vitrocéramique 1,5 kW. Dim. totales : l. 120 x P. 60 x H. 92,5 cm. Avec prise lave-vaisselle. A monter soi-même. Garantie 2 ans<sup>(2)</sup>. Réf. 3700222310464. Robinetterie vendue séparément<sup>(1)</sup>.



Casserolier 2 tiroirs

Existe en gris : **439,90€**  
ou blanc : **389,90€**

#### Kitchenette Silver 439,90€

Caissons et façades en panneau de particules mélaminé taupe, ép. 16 mm. Poignées en plastique. Réfrigérateur 93 L. Classe A+. Plan en inox, ép. 55 mm. Avec 1 cuve, 1 égouttoir et 1 plaque vitrocéramique 1,5 kW. Dim. totales : l. 120 x P. 60 x H. 92,5 cm. Avec prise lave-vaisselle. A monter soi-même. Garantie 2 ans<sup>(2)</sup>. Réf. 3700222309079. Robinetterie vendue séparément<sup>(1)</sup>.



**65% des Français** aiment passer du temps en cuisine pour régaler parents et amis\*

# Ensemble, choisissons les bons ingrédients...

Dans une cuisine, rien ne doit être laissé au hasard et chaque détail compte pour se simplifier la vie ! Revêtement et dimensions du plan de travail, finition de l'évier et de la robinetterie, appareils électroménagers, rangements optimisés et bien pensés...





INSTAGRAM



LA LOCATION  
DE VÉHICULE



LA POSE



LE FINANCEMENT

[castorama.fr](https://www.castorama.fr)

Nous vous accompagnons  
dans vos projets...

**De l'inspiration  
à la réalisation !**



## SOMMAIRE



### Les équipements

- Conseils et inspirations • p. 50 à 51
- Poser son plan de travail • p. 52
- Les plans de travail • p. 53 à 61
- Poser son évier • p. 62
- Les éviers • p. 63 à 69
- Poser sa robinetterie • p. 70
- La robinetterie • p. 71 à 77
- L'électroménager • p. 78 à 85
- Les rangements intérieurs • p. 86 à 91
- Les tabourets et poubelles • p. 92 à 93

\*Source : Etude réalisée en ligne du 27 janvier au 02 février 2016 par Ipsos pour Régali et Kenwood auprès d'un échantillon représentatif de 1011 Français âgés de 15 à 65 ans.

# UNE CUISINE FONCTIONNELLE DANS UNE MAISON D'HÔTES

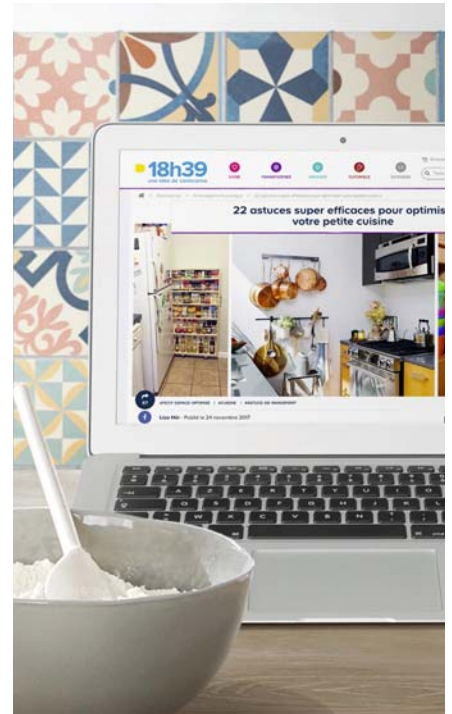

Isabelle vient de réaliser son rêve : ouvrir les chambres de sa grande et belle maison de famille à des hôtes... qu'elle régale en préparant de bons petits plats !

## Ses achats coup de cœur...

Jolie crédence composée d'une faïence aspect carreaux de ciment « à l'ancienne », plan de travail aspect bois, élégant mitigeur haut... Isabelle a mélangé goût, tradition et modernité.

1. Mosaïque Mix Color 9,90€ la plaque Réf. 4048527021166 - p. 106
2. Plan de travail chêne Tuilerie à partir de 49,95€ - p. 55
3. Mitigeur Gullfoss chromé 77€ Réf. 3663602931515 - p. 73

RETROUVEZ TOUS LES PRODUITS DE CETTE CUISINE SUR [castorama.fr](http://castorama.fr)

## astuce !

### Chaque chose... à sa place !

Découvrez nos solutions pratiques, astucieuses et bien pensées pour bien organiser le rangement, exploiter au mieux tous les espaces disponibles, même les plus cachés, et tout garder à portée de main !

## 18h39.fr

### 22 astuces super efficaces pour optimiser votre petite cuisine.

Tables escamotables, casseroles suspendues au plafond et rangements glissés dans les moindres recoins, vous n'imaginiez pas que votre cuisine pouvait être si spacieuse ! Tous nos conseils sur notre magazine d'inspiration : [www.18h39/astuces-cuisine](http://www.18h39/astuces-cuisine)







Rangement  
coulissant Dispensa

239€  
90

Voir p. 89

# Aujourd'hui, Yildirim choisit son plan de travail

Et nous lui facilitons la vie



Pour vous accompagner dans votre projet  
retrouvez la rubrique :

IDÉES ET  
CONSEILS

sur [castorama.fr](https://www.castorama.fr)

- + Comment choisir un plan de travail
- + Comment choisir une crédence
- + Comment poser un plan de travail et une crédence
- + Comment installer un plan snack

- ▶ Poser un plan de travail et sa crédence
- ▶ Comment installer un îlot central de cuisine



## La location de véhicule

Pour transporter tous  
vos achats, vous  
pouvez louer l'un  
de nos nombreux  
véhicules\* pour **8,90€**  
la 1/2 heure (carburant  
et kilométrage inclus).



# castorama

Ensemble on peut tout faire

\*Benne ou fourgon, voir conditions en magasin.

# LES PLANS DE TRAVAIL

Élément fondamental pour cuisiner, le plan de travail se choisit en fonction de vos goûts et de son épaisseur. Selon votre budget, vos critères esthétiques et fonctionnels, ils sont disponibles en stratifié, bois ou quartz et en plusieurs épaisseurs. Pour la sécurité des enfants, privilégiez des bords arrondis, moins saillants. Optez pour des bords droits pour une finition contemporaine et un design épuré.

## LE STRATIFIÉ

Résistant à la chaleur et aux chocs, il est d'un entretien simple. Il offre une grande diversité de décors (imitation pierre, bois ou métal) et de couleurs.

### Une gamme complète de plans de travail

Pour répondre à toutes vos attentes en termes de style et de budget, nous vous proposons 3 gammes de plans de travail :

- **1<sup>er</sup> prix** : plusieurs choix de décors pour une première cuisine ou une cuisine d'appoint.



- **Série Time** : 6 décors au choix et 2 épaisseurs possibles pour un excellent rapport qualité/prix.



- **Série Intuition** : un très large choix de décors, d'épaisseurs et de découpes avec une qualité professionnelle pour un usage quotidien intensif.



### Les unis

#### 1<sup>er</sup> prix



**Plan de travail stratifié 15,50€**  
En panneau aggloméré.  
l. 180 x P. 60 cm. Chant arrondi.  
Blanc. Réf. 3605094473791.

#### Time 28-38 mm

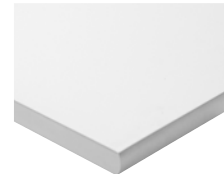

**Plan de travail stratifié Time à partir de 49,95€**  
En panneau de particules agglomérées. l. 280 x P. 62 cm. Chant arrondi. Blanc. Ep. 28 ou 38 mm.  
Réf. 3605095204905/4741982. Bande de chant vendue séparément<sup>(1)</sup>.

#### Intuition 38 mm

COOKE & LEWIS Existe en sur mesure<sup>(1)</sup>



**Plan de travail stratifié Intuition à partir de 89,95€**  
En panneau de particules agglomérées hydrofuge.  
l. 208 x P. 64 cm. Chant droit.  
Avec bande de chant.



Effet verre blanc



**Korlam blanc\***  
Réf. 3568859012218.



**Noir mat antitraçage**  
Réf. 3454976731883.

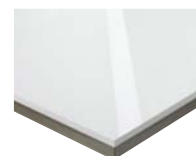

**Effet verre blanc**  
Réf. 3454976275219.

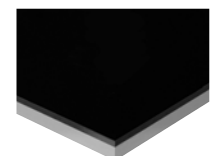

**Effet verre noir**  
Réf. 3454976296061.

## Les compacts



**Plan de travail Intuition Compact à partir de 199,90€**  
En feuilles de stratifié compressées.  
Antibactérien. l. 258 x P. 65 cm.  
Chant droit.



**Blanc**  
Réf. 3454976295941.



**Noir**  
Réf. 3454976295958.

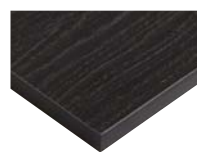

**Décor chêne\*\***  
Réf. 3454976784155.

### Extra !

Sans bande de chant : **recoupable à souhait.**

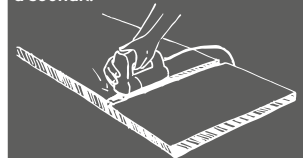

(1) Voir prix en magasin. \*l. 208 x P. 65 cm. \*\*l. 305 x P. 64 cm.



## Les aspects pierre

1<sup>er</sup> prix



**Plan de travail stratifié 15,50€**

En panneau aggloméré. l. 180 x P. 60 cm. Chant arrondi.



**Décor pierre**  
Réf. 3605095204844.



**Décor béton**  
Réf. 3605095204851.

Time 28-38 mm

COOKE  
& LEWIS



**Plan de travail stratifié Time à partir de 49,95€**

En panneau de particules agglomérées.  
l. 280 x P. 62 cm. Chant arrondi.  
Bande de chant vendue séparément<sup>(1)</sup>.



**Gris Copperfield**  
Ep. 28 ou 38 mm.  
Réf. 3454977120907/14.



**Gris béton Mustang**  
Ep. 28 ou 38 mm.  
Réf. 3605095204929/  
3605094742002.

Les compacts



**Recoupable à souhait :**  
sans bande de chant

COOKE  
& LEWIS



**Plan de travail Intuition Compact 199,90€**

En feuilles de stratifié compressées. Antibactérien.  
l. 305 x P. 64 cm. Chant droit. Décor pierre grise.  
Réf. 3454976784179.

Intuition 38 mm

COOKE  
& LEWIS



Existe en sur mesure<sup>(1)</sup>



**Plan de travail stratifié Intuition à partir de 89,95€**

En panneau de particules agglomérées hydrofuge.  
l. 208 x P. 65 cm. Chant droit. Avec bande de chant.



**Travertin Mokka\***  
Réf. 3454976737274.



**Béton brut**  
Réf. 3454977120792.



**Béton Pietra**  
Réf. 3568859018876.



**Pierre Luna clair**  
Réf. 3454976757890.



**Mika gris foncé**  
Réf. 3568859012263.



**Volcanic Ash**  
Réf. 3568859012348.

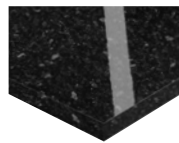

**Everest noir**  
Réf. 3568859001786.



**Marbre noir**  
Réf. 3454976733269.



**Marbre blanc**  
Réf. 3454976756701.



**Ciment blanc**  
Réf. 3454977122789.



Béton Pietra

(1) Voir prix en magasin. \*l. 205 x P. 65 cm.

## Les aspects bois

1<sup>er</sup> prix



1<sup>er</sup> prix



**Plan de travail stratifié 15,50€**  
En panneau aggloméré. l. 180 x P. 60 cm. Chant arrondi. Décor chêne. Réf. 3605095188632.



Time 28-38 mm



**Plan de travail stratifié Time à partir de 49,95€**  
En panneau de particules agglomérées. l. 280 x P. 62 cm. Chant arrondi. Bande de chant vendue séparément<sup>(1)</sup>.



**Chêne tuilerie**  
Ep. 28 ou 38 mm.  
Réf. 3605095204882/  
4742019.



**Hêtre lamellé**  
Ep. 28 ou 38 mm.  
Réf. 3454977122628/11.

Intuition 38 mm



Existe en sur mesure<sup>(1)</sup>

**Plan de travail stratifié Intuition à partir de 99,95€**  
En panneau de particules agglomérées hydrofuge. l. 208 x P. 65 cm. Chant droit. Avec bande de chant.



Résistance accrue aux chocs et rayures

Chêne Québec



**Chêne Bastide\***  
Réf. 3454976296009.



**Chêne grisé**  
Réf. 3568859012300.



**Chêne Québec\***  
Réf. 3454976295989.



**Chêne Topia\***  
Réf. 3454976736468.



**Chêne Plamky**  
Réf. 3454976758002.



**Noyer foncé**  
Réf. 3454977122765.

## LES ASPECTS MÉTAL

### Time 28-38 mm



#### Plan de travail stratifié Time à partir de 49,95€

En panneau de particules agglomérées hydrofuge. l. 280 x P. 62 cm.  
Chant arrondi. Ep. 28 ou 38 mm.  
Réf. 3454977122604/598.  
Bande de chant vendue séparément<sup>(1)</sup>.



### Intuition 38 mm



#### Plan de travail stratifié Intuition à partir de 99,95€

En panneau de particules agglomérées hydrofuge.  
l. 205 x P. 65 cm. Chant droit. Avec bande de chant.

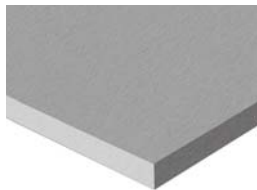

**Inox brossé**  
Réf. 3454976735867.



**Karusti**  
Réf. 3454976737342.



**Irony touch**  
Réf. 3454977120754.



**Oxyde stone**  
Réf. 3454977120778.



Karusti

### Extra !

#### Finition mate Fénix

Une surface extra mate, douce et soyeuse qui ne laisse aucune trace de doigts. Grâce à la nanotechnologie, il est possible de supprimer les micro-rayures en diffusant de la chaleur sur la zone concernée.



#### Plan de travail stratifié Fénix 129,95€

En panneau de particules agglomérées hydrofuge. l. 208 x P. 65 cm.  
Chant droit. Avec bande de chant. Gris mat. Réf. 3454977119758.



## EN BOIS MASSIF

Matériau vivant, chaleureux et authentique, il s'entretient par simple ponçage et application d'une huile de lin.



En hêtre massif



**Plan de travail hêtre massif ép. 26 mm 59,95€**  
En hêtre (origine Slovaquie). l. 200 x P. 65 cm.  
Chant droit. Réf. 3389975188614.



En chêne massif



**Plan de travail chêne massif ép. 38 mm 124,95€**  
En chêne (origine Pologne). l. 180 x P. 65 cm.  
Chant droit. Réf. 3454975853487.

## EN BAMBOU



Très résistant dans le temps



**Plan de travail bambou massif ép. 38 mm 169,95€**  
En bambou (origine Chine). l. 180 x P. 65 cm.  
Chant droit. Réf. 5052931164363.

## LE PLAN À CARRELER

Pour la pose de tous types de carrelages (gré, faïence, terre cuite...), il est constitué d'un panneau de particules agglomérées hydrofuge.



**Plan de travail à carreler 13,90€**  
En panneau de particules agglomérées hydrofuge. l. 180 x P. 61 cm.  
Réf. 3760002269986. Carrelage et bordure de plans vendus séparément<sup>(1)</sup>.

### LES INDISPENSABLES !

3 étapes pour réussir avec succès la pose de votre carrelage.



**PAREXLANKO**  
MOURTS-COLLÉS-MORTIERS

- 1. Joint Tous Supports\* 12,90€**  
le sac de 5 kg (soit 2,58€ le kg). Intérieur ou extérieur. Supports neufs et anciens. Très haute résistance. Blanc. Réf. 3555430019117.
- 2. Primaire Tous Supports\* 21,90€**  
les 2 L (soit 10,95€ le L). Pour préparation des sols et des murs avant la pose de carrelage. Réf. 3555432145203.
- 3. Colle\* Tous Carreaux, Tous Supports 24,95€**  
le sac de 25 kg (soit 1€ le kg). Pour sols et murs int./ext. Blanc. Réf. 3306500000258.

NOS VIDÉOS SUR



Castorama  
Colle carrelage

## EN QUARTZ

Très résistant à la chaleur et aux rayures, il s'entretient très facilement. **Disponible en 5 coloris et crédence associée**, il combine dureté et longévité.



**Plan de travail en quartz à partir de 399€** le m<sup>2</sup>. En quartz naturel (94%). Chant droit. Prix sur devis.



Décor Negro Tebas

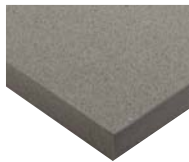

Décor Gris expo



Décor Marengo



Décor Niebla Suède



Décor Blanco Zeus



Décor Blanco Zeus

## FINALISER SON PLAN AVEC PROFILS ET JONCTIONS

Pour une  **finition parfaite**  de vos plans de travail, pensez aux profils en aluminium, faciles et rapides à poser.

### Les différents profils de finition

**1. Profil de finition :**  
avec un bord droit, le profil permet une finition parfaite du côté de votre plan de travail. Recoupable, il existe en larg. 28, 38 ou 58 mm.  
Exemple de prix :  
**Profil 38 mm 9,90€**  
Réf. 3454976328861.



**2. Profil de jonction :**  
facile et rapide d'installation. Il assure l'étanchéité entre les 2 plans de travail. Recoupable, il existe en larg. 28, 38 ou 58 mm.  
Exemple de prix :  
**Profil 38 mm 9,90€**  
Réf. 3454976328878.

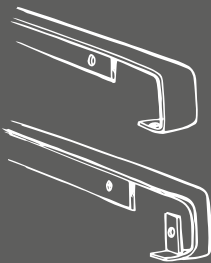

\*Panneau en fibres de bois moyenne densité.

# LES ACCESSOIRES POUR FINALISER SON PROJET

## Les supports plans snack

Pratique, il trouve sa place dans les petites cuisines, il peut aussi accueillir des dîners entre amis ou en famille.

IDÉES ET CONSEILS SUR  
[castorama.fr](http://castorama.fr)

Comment installer un plan snack



**Support plan snack 17,90€**  
l'unité.  
En aluminium.  
Avec kit de pose complet.  
Haut. 20 cm.  
Réf. 335476780011.



Haute résistance

**Support plan snack 49,90€**  
l'unité. En aluminium. Avec kit de pose complet. Haut. 17 cm. Décor argent. Réf. 3568855599584.

## Les dessertes

Idéale pour gagner de la place dans la cuisine et avoir tout à portée de main. Elle permet d'entreposer bouteilles, légumes...



Idéal petits espaces

**Desserte à roulettes 34,90€**  
En MDF\* et PVC. l. 37 x P. 37 x H. 76 cm.  
1 tiroir, 2 paniers et un range-bouteilles.  
Noir, blanc ou gris. Réf. 3304998900463/32/49.

Existe aussi en blanc et gris



## Les crédences

Elles sont assorties aux plans de travail de la gamme.

Intuition :

30 décors au choix assortis aux plans de travail Intuition

Recoupable



Décoratives :



1 face blanche

1 face grise

**Crédence en stratifié Intuition à partir de 99,95€**  
En panneau de particules agglomérées hydrofuge. l. 307 x H. 64 cm. Ep. 10 mm.  
Décor chêne bastide. Réf. 3454976295347.  
Présentée avec le plan chêne Bastide (p. 55).

**Crédence 99,95€**  
En panneau de particules agglomérées hydrofuge. l. 300 x H. 64 cm. Recoupable.  
2 faces décor imitation pierre blanche ou grise.  
Ep. 9 mm. Réf. 3454977119062.

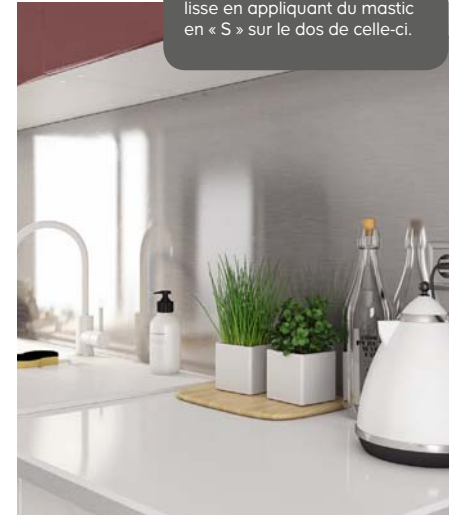

**Crédence 149,95€**  
En panneau de particules agglomérées hydrofuge aspect inox. l. 300 x H. 64 cm.  
Ep. 9 mm. Réf. 3454977119055.

### Poser sa crédence

Posez facilement votre crédence sur un mur propre et lisse en appliquant du mastic en « S » sur le dos de celle-ci.



# Composer son plan de travail sur mesure

Formes, dimensions, finitions, matières... personnalisez votre décoration avec des plans de travail sur mesure qui s'adaptent aussi aux meubles non standards.

## CHOISISSEZ :

### LE DÉCOR ET L'ÉPAISSEUR

(de 12,5 à 58 mm) parmi les plans de travail **Intuition**.

### LE CHANT

assorti au plan ou en aluminium (sauf pour le Compact).

### LA FORME

angle, îlot, table demi-lune, ronde ou champignon...

#### Formes de découpes disponibles :

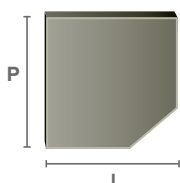

Angle  
 $L \times P = X \text{ m}^2$

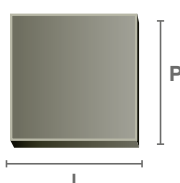

Îlot  
 $L \times P = X \text{ m}^2$



Plan droit  
 $L \times P = X \text{ m}^2$



Pan coupé droit



Pan coupé rond



Assemblage

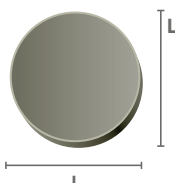

Table ronde  
 $L \times L = X \text{ m}^2$



Table demi-lune  
 $L \times P = X \text{ m}^2$

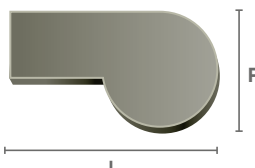

Table champignon  
 $L \times P = X \text{ m}^2$

## Exemples de plans de travail sur mesure



# Notre sélection



## LES 3 + IMBATTABLES



Facile  
d'entretien et  
antibactérien



Résiste  
à la chaleur  
et aux chocs



Résiste  
aux rayures

### Plan de travail stratifié Fénix

En panneau de particules agglomérées hydrofuge. l. 208 x P. 65 cm. Chant droit. Avec bande de chant. Ne laisse aucune trace de doigt. Imperméable. Gris anthracite. Réf. 3454977120730.

COOKE  
& LEWIS



Plan de travail Fénix

# 129€ 95

Emmanuelle  
Expert Castorama  
vous conseille



# Aujourd'hui, Champiseil choisit son évier

Et nous le posons pour elle

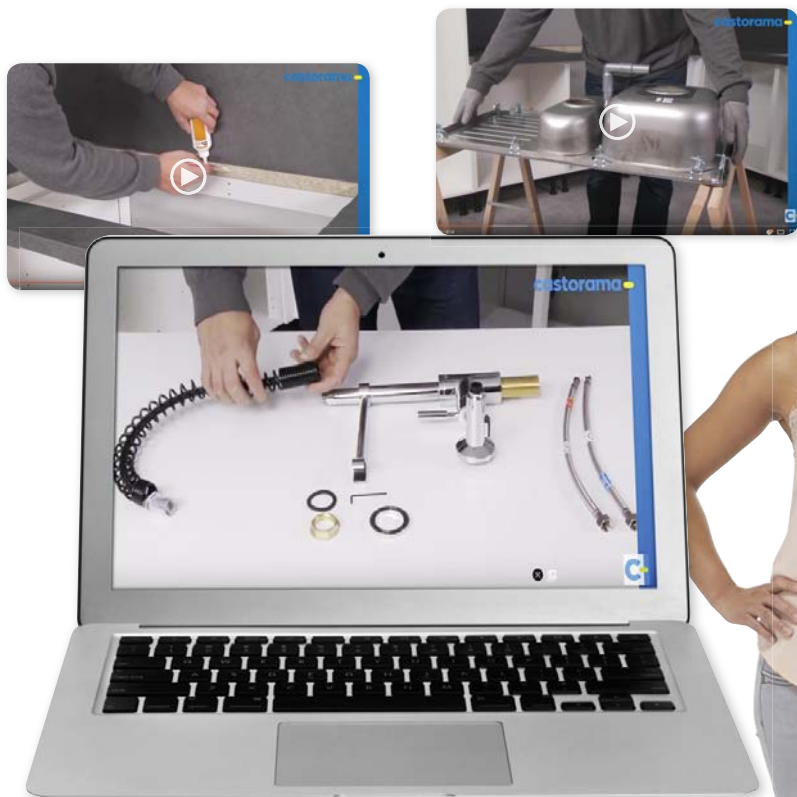

Pour vous accompagner dans votre projet  
retrouvez la rubrique :

IDÉES ET  
CONSEILS

sur [castorama.fr](https://www.castorama.fr)

- + Choisir un évier
- + Poser un évier et sa robinetterie
- ▶ Comment poser un évier de cuisine et sa robinetterie



## La pose

Pour la pose de votre évier, Castorama fait intervenir des professionnels reconnus et vous assure un suivi en garantissant la pose pendant 2 ans. Bénéficiez en plus d'avantages fiscaux\*.

**castorama**

Ensemble on peut tout faire

\*Voir conditions en magasin.



# LES ÉVIERS



Tous nos éviers sont garantis 15 ans.



Tous nos vidages sont garantis 2 ans.

## INDISPENSABLE !

Choisissez le type de vidage adapté à votre évier.

### MODÈLE A



1 cuve (kit de vidage manuel)

### MODÈLE B



1 cuve et demie et 2 cuves (kit de vidage manuel)

### MODÈLE C



Vidage automatique grâce au bouton déporté.

Pour 1 cuve : A + C  
Pour 1,5 et 2 cuves : B + C

## EN INOX LISSE

Léger et s'adaptant à tous les styles, il est d'un **entretien facile**.

Cuve large



**Cuve à encastrer Quimby<sup>(1)</sup> 19,90€**  
En inox poli. 1 cuve. Ø 48,5 x H. 16,3 cm. Compatible avec un caisson à partir de 50 cm. Réf. 3663602900757.



**Evier à encastrer Turing<sup>(1)</sup> 27,50€**  
En inox satiné. 1 cuve + égouttoir. Réversible. L. 76 x l. 43,5 x H. 15 cm. Compatible avec un caisson à partir de 50 cm. Réf. 3663602900658.

Existe aussi<sup>(2)</sup> :



Cuve large



**Cuve à encastrer Gamow<sup>(1)</sup> 27,90€**  
En inox satiné. 1 cuve. L. 48 x l. 48 x H. 15,5 cm. Compatible avec un caisson à partir de 45 cm. Réf. 3663602900764.



**COOKE & LEWIS**

**Evier à encastrer Jeminson<sup>(1)</sup> 54,90€**  
En inox satiné. 1 cuve + égouttoir. Réversible. L. 90 x l. 48 x H. 16,8 cm. Compatible avec un caisson à partir de 60 cm. Réf. 3663602900979.

Résistant aux rayures



Idéal petits espaces



**Evier à encastrer Liebig<sup>(1)</sup> 48,90€**  
En inox satiné. 1 cuve + égouttoir. Réversible. L. 57 x l. 45 x H. 16 cm. Compatible avec un caisson à partir de 50 cm. Réf. 3663602901105.



Idéal petits espaces



**Evier à encastrer Sagan<sup>(1)</sup> 48,90€**  
En inox poli. 1 cuve + égouttoir. Réversible. L. 58 x l. 50 x H. 17 cm. Compatible avec un caisson à partir de 40 cm. Réf. 3663602901112.



**COOKE & LEWIS**

**Evier à encastrer Nakaya<sup>(1)</sup> 61,90€**  
En inox poli. 1 cuve + égouttoir. Réversible. L. 86 x l. 50 x H. 15 cm. Compatible avec un caisson à partir de 45 cm. Réf. 3663602900689.

Existe aussi<sup>(2)</sup> :



(1) Bonde et vidage vendus séparément, voir prix en magasin. (2) Voir prix en magasin.

## EN INOX LISSE

 Cuve large



COOKE & LEWIS



**Evier à encastrer Buckland<sup>(1)</sup> 130€**  
En inox poli. 1 cuve + égouttoir.  
Réversible. L. 100 x l. 50 x H. 19,5 cm.  
Compatible avec un caisson à partir de 65 cm.  
Réf. 3663602900986.

Existe aussi<sup>(2)</sup> :



Existe aussi<sup>(2)</sup> :



**1 cuve + égouttoir + panier**



**1,5 cuve + égouttoir + panier**



**Evier à encastrer Ampere<sup>(1)</sup> 179€**

En inox satiné. 1 cuve avec panier. L. 62 x l. 50 x H. 18,5 cm.  
Compatible avec un caisson à partir de 60 cm. Réf. 3663602900801.



**Cuve à encastrer Cajal<sup>(1)</sup> 169€**

En inox satiné. 1 cuve. L. 45 x l. 43 x H. 18,5 cm. Compatible avec un caisson à partir de 60 cm. Réf. 3663602901150.



**Evier à poser Mayr<sup>(1)</sup> 36,90€**

En inox satiné. 1 cuve + égouttoir.  
Réversible. L. 80 x l. 60 x H. 15 cm.  
Compatible avec un caisson à partir de 60 cm. Réf. 3663602901419.

### EXTRA !

La série Mayr à poser sur les meubles sous éviers Primalight (voir en page 46).



Existe aussi<sup>(2)</sup> :



## EN INOX ET VERRE

 Cuve profonde



COOKE & LEWIS



**Evier à encastrer Lamarck<sup>(1)</sup> 339€**  
En inox et verre trempé noir.  
1 cuve + égouttoir. Réversible.  
L. 86 x l. 51 x H. 22,3 cm. Compatible avec un caisson à partir de 50 cm.  
Réf. 3663602901174.

Existe aussi<sup>(2)</sup> :



**1,5 cuve**

(1) Bonde et vidage vendus séparément, voir prix en magasin. (2) Voir prix en magasin.

# EN INOX MICRO-STRUCTURÉ

D'un entretien facile, il est **plus résistant aux rayures** grâce à sa surface structurée.



**Evier à encastrer Turing<sup>(1)</sup> 49,90€**  
1 cuve + égouttoir.  
Réversible. L. 76 x l. 43,5 x H. 15 cm.  
Compatible avec un caisson à partir de 50 cm.  
Réf. 3663602900955.



**COOKE & LEWIS**

**Cuve à encastrer Hurston<sup>(1)</sup> 29,90€**  
Ø 45 x H. 15 cm. Compatible avec un caisson à partir de 45 cm. Réf. 3663602901129.



**COOKE & LEWIS**

**Evier à encastrer Jeminson<sup>(1)</sup> 69,90€**  
1 cuve + égouttoir. Réversible. L. 90 x l. 48 x H. 16,8 cm.  
Compatible avec un caisson à partir de 60 cm.  
Réf. 3663602900740.



**COOKE & LEWIS**

**Evier à encastrer Nakaya<sup>(1)</sup> 84,90€**  
1 cuve + égouttoir. Réversible. L. 86 x l. 50 x H. 15 cm.  
Compatible avec un caisson à partir de 45 cm.  
Réf. 3663602900719.

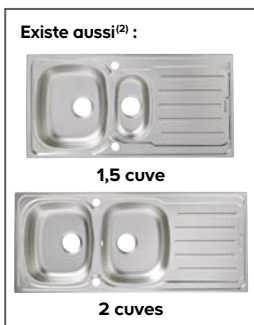

**Evier à encastrer Nye<sup>(1)</sup> 125€**  
2 cuves. L. 85 x l. 45 x H. 15 cm. Compatible avec un caisson à partir de 90 cm. Réf. 3663602901143.



**Evier à encastrer Bohm<sup>(1)</sup> 125€**  
2 cuves. L. 78 x l. 43,5 x H. 15 cm. Compatible avec un caisson à partir de 80 cm. Réf. 3663602901136.

**COOKE & LEWIS**

**Evier à encastrer Lyell<sup>(1)</sup> 139€**  
1 cuve + égouttoir.  
Réversible. L. 100 x l. 50 x H. 21 cm.  
Compatible avec un caisson à partir de 60 cm.  
Réf. 3663602900771.



**Cuve large et profonde**



**PLUS D'ÉVIERS EN MAGASIN ET SUR [castorama.fr](http://castorama.fr)**





## EN RÉSINE

Résistante aux chocs thermiques, aux rayures comme aux taches, la résine est **facile d'entretien**.

**COOKE™  
&LEWIS**

Tous les produits de cette double-page sont de la marque Cooke & Lewis.

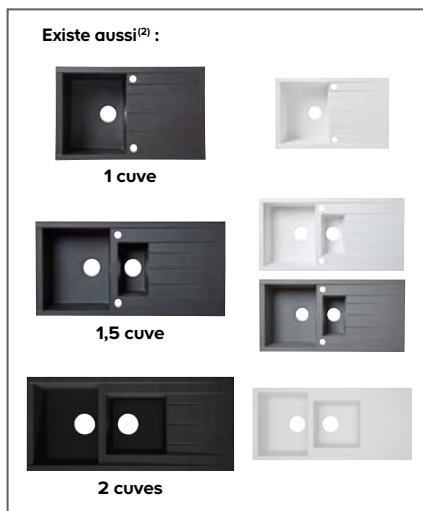

**Evier à encastrer Ising<sup>(1)</sup> 69,90€**  
1 cuve + égouttoir.  
Réversible.  
L. 80 x l. 50 x H. 21 cm.  
Compatible avec un caisson à partir de 50 cm. Gris.  
Réf. 3663602901198.



Cuve large et profonde



**Evier à encastrer Lavoisier<sup>(1)</sup> 119€**  
1 cuve + égouttoir. Réversible.  
L. 98 x l. 50 x H. 20,5 cm. Compatible avec un caisson à partir de 80 cm. Noir. Réf. 3663602901006.

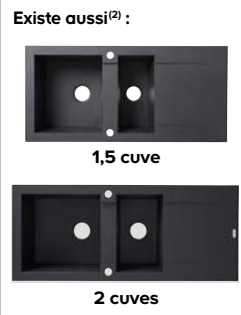

**Evier soufflant à encastrer Maestro 229€**  
2 cuves + égouttoir soufflant.  
Réversible. L. 118 x l. 50 x H. 20 cm.  
Avec centrale à air intégrée 1000 W à installer dans le vide sanitaire. IP 65. Plan de séchage en bambou. Avec bonde et vidage automatique. Compatible avec un caisson à partir de 80 cm. Noir. Réf. 3663602901587.

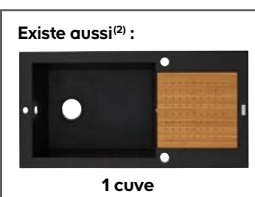

(1) Bonde et vidage vendus séparément, voir prix en magasin. (2) Voir prix en magasin.

# EN GRANIT

Très résistant aux chocs thermiques et aux rayures, le granit (mélange de quartz et de résine) est facile d'entretien et d'une **longévité exceptionnelle**.

IDÉES ET CONSEILS SUR  
[castorama.fr](http://castorama.fr)  
 Comment poser un évier et sa robinetterie

## ⊕ Cuve large



**Cuve à encastrer Drexler<sup>®</sup> 109€**  
 Ø 51 x H. 19,4 cm.  
 Compatible avec un caisson à partir de 60 cm.  
 Noir. Réf. 3663602901211.

## ⊕ Idéal petits espaces



**Évier à encastrer Burnell<sup>®</sup> 140€**  
 1 cuve + égouttoir. Réversible.  
 L. 58 x l. 44 x H. 16,3 cm.  
 Compatible avec un caisson à partir de 60 cm. Noir.  
 Réf. 3663602901044.

## ⊕ Cuve large et profonde



**Évier à encastrer Hirase<sup>®</sup> 150€**  
 1 cuve. L. 53 x l. 50 x  
 H. 20,4 cm. Compatible  
 avec un caisson à partir  
 de 60 cm. Noir.  
 Réf. 3663602901228.

## ⊕ Cuve profonde



**Évier à encastrer Agnesi<sup>®</sup> 160€**  
 En granit cristallite. 1 cuve  
 + égouttoir. Réversible.  
 L. 79 x l. 50 x H. 21,3 cm.  
 Compatible avec un caisson  
 à partir de 60 cm. Noir.  
 Réf. 3663602901037.



**Évier à encastrer Galvani<sup>®</sup> 199€**  
 1 cuve + égouttoir. Réversible. L. 100 x l. 50 x H. 20,8 cm.  
 Compatible avec un caisson à partir de 60 cm. Noir.  
 Réf. 3663602901051.

Existe aussi<sup>(2)</sup> :

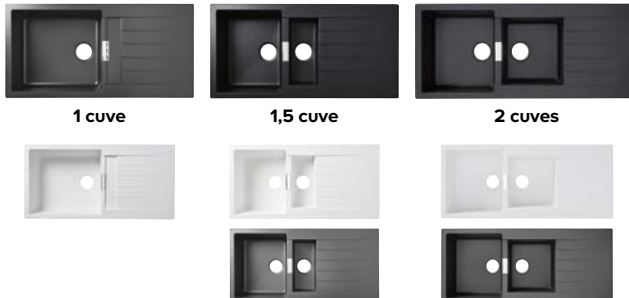

ÉQUIPER SA CUISINE

## EN GRÈS ET CÉRAMIQUE

Résistants aux grandes variations de température, le grès et la céramique sont d'un entretien réduit pour une **longévité exceptionnelle**.

### A poser



**199€**  
L'évier Timbre Office

**COOKE  
& LEWIS**

**Evier à poser Timbre Office 199€**  
En grès. 2 cuves. L. 90 x l. 62,5 x H. 20 cm.  
Avec bonde et vidage automatique. Compatible  
avec un caisson surbaissé à partir de 90 cm.  
Blanc. Réf. 3389975685649.

### A encastrer



**+** Cuve  
profonde

**COOKE  
& LEWIS**



encastrément  
L. 97 x  
l. 49 cm

**Evier à encastrer Burbank<sup>(1)</sup> 180€**  
En céramique. 1 cuve + égouttoir.  
Réversible. L. 101 x l. 53 x  
H. 23,5 cm. Compatible avec  
un caisson à partir de 60 cm.  
Blanc. Réf. 3663602901082.



### La pose

Castorama s'engage à faire intervenir des professionnels reconnus et vous assure un suivi en garantissant la pose pendant 2 ans. Bénéficiez en plus d'avantages fiscaux\*.



Existe aussi<sup>(2)</sup> :



**1,5 cuve**

(1) Bonde et vidage vendus séparément, voir prix en magasin. (2) Voir prix en magasin. \*Voir conditions en magasin.



# Notre sélection



Evier à encastrer Arber<sup>(1)</sup>

COOKE  
& LEWIS



# 159€

**Evier à encastrer Arber<sup>(1)</sup>**  
En granit (mélange de quartz et de résine). 2 cuves + égouttoir.  
Réversible. L. 116 x l. 50 x H. 20,2 cm. Compatible avec un caisson à partir de 80 cm.  
Noir. Réf. 3663602900917.  
Blanc. Réf. 3663602900948.

Existe aussi<sup>(2)</sup> :



1 cuve

1,5 cuve

## LES 3 + IMBATTABLES



Résistant  
aux rayures



Résistant  
à la chaleur



Aurélie  
Expert Castorama  
vous conseille

# Aujourd'hui, Olivier choisit sa robinetterie

Et nous nous occupons de la pose



Pour vous accompagner dans votre projet  
retrouvez la rubrique :

IDÉES ET  
CONSEILS

sur [castorama.fr](https://www.castorama.fr)

- + Remplacer un mitigeur, une bonde et un siphon
  - + Installer de la plomberie avec soudure
  - + Installer de la plomberie sans soudure
- 
- ▶ Comment choisir un robinet de cuisine
  - ▶ Comment poser un évier et sa robinetterie



## Le forfait pose 2 heures

Castorama vous propose un forfait petits travaux\* pour réparer, aménager et installer en toute simplicité.

# castorama

Ensemble on peut tout faire

\*Prestation disponible selon magasins et réglementation en vigueur.  
Prix forfaitaire jusqu'à 2 heures. Pas de remboursement dans le cas  
d'une prestation inférieure aux 2 heures. Hors produits et livraison.

# LA ROBINETTERIE

## LES MITIGEURS BAS



**Mitigeur évier Brigg 10,90€**  
En laiton et acier inoxydable finition chromée. Cartouche céramique Ø 35 mm. Réf. 3663602930815.



**Mitigeur évier Huka 29€**  
En laiton et acier inoxydable finition chromée. Cartouche céramique Ø 40 mm. Réf. 3663602930822.



**Mitigeur évier Minaret 57€**  
En laiton finition chromée. Cartouche céramique Ø 40 mm. Réf. 3663602931102.



**Mitigeur évier Swift 97€**  
En laiton finition chromée. Cartouche céramique Ø 35 mm. Réf. 4005176920004.

(1) Voir prix en magasin.

**10€<sub>90</sub>**  
Le mitigeur Brigg

Existe en finition :



Nickel brossé<sup>(1)</sup> Blanc<sup>(1)</sup> Terre de France<sup>(1)</sup>



**Mitigeur évier Acroy 62€**  
En laiton finition chromée. Cartouche céramique Ø 40 mm. Réf. 3663602930860.

Existe en finition :



Nickel brossé<sup>(1)</sup>



**Mitigeur évier Fontes 117€**  
En laiton finition chromée et noir mat. Cartouche céramique Ø 35 mm. Réf. 3663602931300.

Existe en finition :



Chromée<sup>(1)</sup>

## Choisir sa robinetterie



Tous nos mitigeurs sont :  
**Economie d'eau** : équipés d'un mousseur/aérateur qui injecte de l'air dans l'eau pour réduire la consommation et maintenir le débit.



Tous nos mitigeurs sont :  
**Anticalcaires** : pour un entretien facile, ils sont dotés de buses en caoutchouc souple.



**Douche extractible** : elle facilite le nettoyage des aliments, des plats et de l'évier.



**Fonction spray** : elle permet 2 types de jets, normal ou pluie.

### QUELLE GARANTIE ?

Les robinets COOKE&LEWIS sont garantis 10 ans, les autres marques 5 ans. Elle couvre les éventuels défauts de fabrication mais pas les dommages engendrés par une eau trop dure ou des produits d'entretien abrasifs.



**Mitigeur évier Hebbe 42€**  
En laiton finition chromée. Cartouche céramique Ø 40 mm. Réf. 3663602951728.

Existe en finition :



Nickel brossé<sup>(1)</sup>



**Mitigeur évier Akaka 97€**  
En laiton finition chromée. Cartouche céramique Ø 35 mm. Réf. 3663602931133.



**Mitigeur évier Start 117€**  
En laiton finition chromée. Cartouche céramique Ø 35 mm. Réf. 4005176311420. Existe en fonction douche<sup>(1)</sup>.



# LES MITIGEURS HAUTS

## Les cols de cygne



GARANTEE  
10  
ANS

COOKE  
& LEWIS

### Mitigeur évier Katiki 42€

En laiton et acier inoxydable finition chromée.  
Cartouche céramique Ø 35 mm.  
Haut. 33,5 cm. Réf. 3663602930969.



GARANTEE  
5  
ANS

### Mitigeur évier Dora 57€

En laiton et acier inoxydable finition chromée.  
Cartouche céramique Ø 35 mm.  
Haut. 25,5 cm. Réf. 3663602930907.



GARANTEE  
10  
ANS

COOKE  
& LEWIS

### Mitigeur évier Aruvi 67€

En laiton finition chromée.  
Cartouche céramique Ø 35 mm.  
Haut. 32,6 cm. Réf. 3663602930914.

87€

Le mitigeur  
Hannoki

GARANTEE  
10  
ANS

COOKE  
& LEWIS

### Mitigeur évier Hannoki 87€

En laiton finition chromée.  
Cartouche céramique Ø 35 mm.  
Haut. 37,4 cm. Réf. 3663602931331.



GARANTEE  
10  
ANS

COOKE  
& LEWIS

### Mitigeur évier Raneh 97€

En laiton finition nickel brossé.  
Cartouche céramique Ø 35 mm.  
Haut. 37,7 cm. Réf. 3663602931171.



Existe en finition :



GARANTEE  
10  
ANS

COOKE  
& LEWIS

### Mitigeur évier Sabine 97€

En laiton finition chromée.  
Cartouche céramique Ø 35 mm.  
Haut. 38,5 cm. Réf. 3663602931355.

GARANTEE  
5  
ANS

GROHE

### Mitigeur évier Start Loop 117€

En laiton finition chromée.  
Cartouche céramique Ø 28 mm.  
Haut. 33,2 cm. Réf. 4005176408342.



Existe en finition :



PLUS DE MITIGEURS  
EN MAGASIN ET  
SUR [castorama.fr](https://www.castorama.fr)

(1) Voir prix en magasin.

## Les becs droits



COOKE  
&LEWIS



**Mitigeur évier Dhoni 67€**  
En zinc, plastique et laiton.  
Cartouche céramique Ø 35 mm.  
Haut. 31,8 cm. Réf. 3663602931157.



COOKE  
&LEWIS



Existe en finition :



**Mitigeur évier Tolmer 77€**  
En laiton finition chromée.  
Cartouche céramique Ø 35 mm.  
Haut. 29 cm. Réf. 3663602930877.

**Rabattable** pour permettre l'ouverture d'une fenêtre



COOKE  
&LEWIS



**Mitigeur évier Gullfoss 77€**  
En laiton finition chromée.  
Cartouche céramique Ø 40 mm.  
Haut. 34,6 cm. Réf. 3663602931515.

**77€**

Le mitigeur Gurara



COOKE  
&LEWIS



**Mitigeur évier Gurara 77€**  
En laiton finition chromée.  
Cartouche céramique Ø 35 mm.  
Haut. 29,7 cm. Réf. 3663602931188.



COOKE  
&LEWIS



**Mitigeur évier Berloi 87€**  
En zinc finition chromée.  
Cartouche céramique Ø 35 mm.  
Haut. 34,7 cm. Réf. 3663602961376.



COOKE  
&LEWIS



Existe en finition :



**Mitigeur évier Belmore 97€**  
En laiton finition chromée et poignée en céramique. Cartouche céramique Ø 35 mm.  
Haut. 29,6 cm. Réf. 3663602931218.



COOKE  
&LEWIS



**Mitigeur évier Clavey 97€**  
En laiton et acier inoxydable finition chromée.  
Cartouche céramique Ø 35 mm.  
Haut. 31,5 cm. Réf. 3663602931003.



COOKE  
&LEWIS



Existe en finition :



**Mitigeur évier Chutes 107€**  
En zinc finition nickel brossé.  
Cartouche céramique Ø 35 mm.  
Haut. 30,6 cm. Réf. 3663602931201.



GROHE



**Mitigeur évier Flair 117€**  
En laiton finition chromée.  
Cartouche céramique Ø 46 mm.  
Haut. 30,9 cm. Réf. 4005176836305.

## LES MITIGEURS BAS AVEC DOUCHETTE

Existe en finition :



Terre de France<sup>(1)</sup>

NOS VIDÉOS SUR



Castorama  
Mitigeur Mokau

Existe en finition :



Nickel brosse<sup>(1)</sup>



**Mitigeur évier Mokau 22€**

En laiton et acier inoxydable finition chromée. Cartouche céramique Ø 40 mm. Réf. 3663602930921.



COOKE  
& LEWIS



**Mitigeur évier Jonha 77€**

En laiton et acier inoxydable finition chromée. Cartouche céramique Ø 40 mm. Réf. 3663602930938.



COOKE  
& LEWIS



**Mitigeur évier Torrent 87€**

En laiton finition chromée. Cartouche céramique Ø 40 mm. Réf. 3663602951735.

147€

Le mitigeur Start

Existe en finition :



Inox brosse<sup>(1)</sup>



**Mitigeur évier Start 147€**

En laiton finition chromée. Cartouche céramique Ø 35 mm. Réf. 4005176343131.





## LES MITIGEURS HAUTS AVEC DOUCHETTE



87€  
Le mitigeur Rinka

COOKE  
&LEWIS



**Mitigeur évier Rinka 87€**  
En zinc finition chromée.  
Cartouche céramique Ø 35 mm.  
Haut. 29,5 cm.  
Réf. 3663602931072.



COOKE  
&LEWIS



**Mitigeur évier Halsey 97€**  
En laiton finition chromée.  
Cartouche céramique Ø 35 mm.  
Haut. 33,7 cm. Réf. 3663602931263.



COOKE  
&LEWIS



**Mitigeur évier Sissu 107€**  
En laiton finition chromée.  
Cartouche céramique Ø 35 mm.  
Haut. 38,6 cm. Réf. 3663602931393.



COOKE  
&LEWIS



**Mitigeur évier Inglis 107€**  
En laiton et plastique noir mat.  
Cartouche céramique Ø 35 mm.  
Haut. 48,3 cm. Réf. 3663602931256.



COOKE  
&LEWIS



**Mitigeur évier Glymur 157€**  
En laiton et acier inoxydable finition chromée. Cartouche céramique Ø 35 mm.  
Haut. 52,5 cm. Réf. 3663602931386.

## LES MITIGEURS PRO AVEC DOUCHETTE



COOKE  
& LEWIS



**Mitigeur évier douchette Farin 77€**  
En zinc finition chromée.  
Cartouche céramique Ø 35 mm.  
Haut. 38,6 cm. Réf. 3663602931027.



COOKE  
& LEWIS



**Mitigeur évier douchette  
Flinter 87€**  
En laiton et acier inoxydable  
finition chromée. Cartouche  
céramique Ø 35 mm. Haut.  
51 cm. Réf. 3663602931034.

## LES MÉLANGEURS

Pour tous types d'éviers, ils se règlent  
indépendamment, eau chaude ou froide.



**Mélangeur évier Savo 14€**  
En laiton et acier inoxydable  
finition chromée. Vanne  
céramique G 1/2. Haut. 29,8 cm.  
Réf. 3663602931089.



**Mélangeur évier Kidson 32€**  
En laiton et acier inoxydable  
finition chromée. Vanne  
céramique G 1/2. Haut. 33,6 cm.  
Réf. 3663602931096.



**Mélangeur évier Torc 47€**  
En laiton et acier inoxydable  
finition laiton antique. Vanne  
céramique G 1/2. Haut. 33,6 cm.  
Réf. 3663602931621.



COOKE  
& LEWIS

**Mélangeur évier Amsel 57€**  
En laiton et acier inoxydable  
finition chromée. Vanne  
céramique G 1/2. Haut. 32,7 cm.  
Réf. 3663602931270.

(1) Voir prix en magasin.

# Notre sélection



## LES 3 + IMBATTABLES

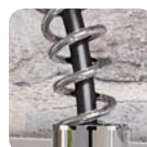

Avec douchette à ressort



Mouvement à 360° : bec orientable



Fonction spray

COOKE & LEWIS

10 ANS GARANTIE



Mitigeur Bilbrough

# 107€

### Mitigeur évier douchette Bilbrough

En laiton et acier inoxydable finition chromée et noir mat. Cartouche céramique Ø 35 mm. Haut. 48 cm. Réf. 3663602931065.

Existe en finition :



Nickel brossé<sup>(1)</sup>



Chromée<sup>(1)</sup>

Audrey  
Expert Castorama  
vous conseille





# L'ÉLECTROMÉNAGER

IDÉES ET CONSEILS SUR  
[castorama.fr](http://castorama.fr)

Comment installer  
une plaque de cuisson

## LES PLAQUES DE CUISSON

### Les plaques dominos

Pour les petites surfaces comme pour les kitchenettes, elles sont disponibles au gaz, vitrocéramique ou induction.



3850 W

COOKE & LEWIS

#### Plaque gaz 2 brûleurs 79€

En acier inoxydable. l. 30,5 x P. 51 x H. 8,5 cm. Commandes manettes frontales. Grille en fonte. Réf. 3663602842002.



3000 W

COOKE & LEWIS

#### Plaque vitrocéramique 2 zones 109€

En verre noir. l. 29 x P. 52 x H. 6 cm. Commandes frontales tactiles. Sécurité enfant. 5 niveaux de puissance. Réf. 3663602842231.

Avec indicateur de chaleur

3500 W

COOKE & LEWIS

#### Plaque induction 2 zones 179€

En verre noir. l. 29 x P. 52 x H. 6,85 cm. Commandes frontales tactiles. Sécurité enfant. 9 niveaux de puissance. Réf. 3663602842286.

### Les plaques gaz

D'une grande qualité de cuisson, elles permettent de contrôler parfaitement la température avec une montée et une descente immédiate.

#### 4 feux



7350 W

1<sup>er</sup> prix

#### Plaque gaz 4 brûleurs 89€

En acier inoxydable. l. 58 x P. 51 x H. 8,3 cm. Commandes manettes frontales. Grilles finition émail lisse. Réf. 3663602842026.



7850 W

COOKE & LEWIS

#### Plaque gaz 4 brûleurs 119€

En acier inoxydable. l. 58 x P. 51 x H. 8,5 cm. Commandes manettes frontales. Grilles en fonte. Réf. 3663602842064.



7350 W

COOKE & LEWIS

#### Plaque gaz 4 brûleurs 149€

En verre noir. l. 59 x P. 52,3 x H. 9,5 cm. Commandes manettes frontales. Grilles en fonte. Réf. 3663602842187.

#### 5 feux



11150 W

1<sup>er</sup> prix

#### Plaque gaz 5 brûleurs 139€

En acier inoxydable. l. 75 x P. 51 x H. 8,5 cm. Commandes manettes frontales. Grilles en fonte. Réf. 3663602842101.



11150 W

COOKE & LEWIS

#### Plaque gaz 5 brûleurs 189€

En verre noir. l. 75 x P. 52,3 x H. 9,5 cm. Commandes manettes frontales. Grilles en fonte. Réf. 3663602842224.



12400 W

beko

#### Plaque gaz 5 brûleurs 249€

En acier inoxydable. l. 75 x P. 51 x H. 4,6 cm. Commandes manettes frontales. Grilles en fonte. Réf. 8690842130915.

Sécurité thermocouple : arrivée de gaz coupée si la flamme s'éteint accidentellement

### Les plaques vitrocéramique

D'une puissance de chauffe élevée, elles offrent une montée en température rapide.



6000 W

COOKE & LEWIS

#### Plaque vitrocéramique 4 zones 159€

En verre noir. l. 59 x P. 52 x H. 5,2 cm. Commandes frontales tactiles. Sécurité enfant. 9 niveaux de puissance. Réf. 3663602842255.

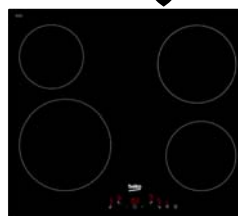

6800 W

beko

#### Plaque vitrocéramique 4 zones 199€

En verre noir. l. 58 x P. 51 x H. 3,7 cm. Commandes frontales sensibles. Sécurité enfant, anti-surchauffe et anti-débordement. 9 niveaux de puissance. Minuteur. Réf. 8690842131318.

Garantie 2 ans pièces, main d'œuvre et déplacement sur tous les produits de cette double-page.

DEEE : le prix de certains produits inclut le coût du recyclage des déchets électroniques par l'éco-organisme certifié.

## Les plaques induction

En plus d'une maîtrise précise des températures, elles chauffent uniquement les ustensiles adaptés pour une sécurité optimale.



6400 W  
COOKE & LEWIS

### Plaque à induction 4 zones 229€

En verre noir. l. 59 x P. 52 x H. 6,85 cm. Commandes frontales tactiles. Sécurité enfant. 9 niveaux de puissance. Indicateur de chaleur résiduelle. Réf. 3663602842309.

Détection automatique des casseroles et petits ustensiles

5900 W maxi

beiko

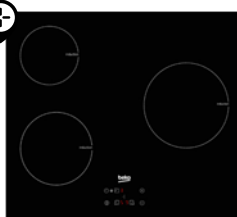

### Plaque à induction 3 zones 259€

En verre noir. l. 58 x P. 51 x H. 5,5 cm. Commandes frontales sensibles. Sécurité anti-surchauffe et anti-débordement. Indicateur de chaleur résiduelle. Booster. 3 minuteurs. 9 niveaux de puissance. Réf. 8690842131585. Existe version 4 zones 269€ Réf. 8690842131608.

7200 W

COOKE & LEWIS

### Plaque à induction flexible 349€

En verre noir. l. 59 x P. 52 x H. 6 cm. Commandes frontales tactiles. Sécurité enfant. Réf. 3663602842323.



Zones modulables

## LES FOURS

Conçue pour répondre à toutes vos attentes, notre gamme de fours vous offre une grande flexibilité de cuisson avec leur volume minimum de 60 L.



### Four multi-usage 169€

En acier inoxydable et verre. Convection naturelle. 4 fonctions de cuisson. l. 59,5 x P. 53,5 x H. 59,5 cm. Commandes manettes. Réf. 3663602842781. Existe en blanc Réf. 3663602842798.



### Four chaleur tournante 189€

En acier inoxydable et verre. 5 fonctions de cuisson. l. 59,5 x P. 53,5 x H. 59,5 cm. Commandes manettes. Réf. 3663602842804.



### Four chaleur brassée 219€

En acier inoxydable et verre. 6 fonctions de cuisson. l. 59,4 x P. 56,7 x H. 59,5 cm. Commandes manettes et écran digital. Nettoyage manuel. Réf. 8690842133169.



### Four catalyse 249€

En verre noir. Multifonction. 9 fonctions de cuisson. l. 59,5 x P. 57,5 x H. 59,5 cm. Commandes tactiles. Sécurité enfant. Réf. 3663602842835. Existe en finition inox 259€ Réf. 3663602842859.



### Four catalyse 269€

En verre noir. Multifonction. Chaleur pulsée 3D. 8 fonctions de cuisson. l. 59,4 x P. 56,7 x H. 59,5 cm. Commandes manettes (pousser/tirer) et écran digital. Réf. 8690842133206. Existe en finition inox 279€ Réf. 8690842133237.



### Four pyrolyse 349€

En verre noir. 10 fonctions de cuisson. l. 59,5 x P. 57,5 x H. 59,5 cm. Commandes tactiles. Sécurité enfant. Grille télescopique. Réf. 3663602842873. Existe en finition inox 359€ Réf. 3663602842866.



### Four pyrolyse 389€

En verre noir. Multifonction. Chaleur pulsée 3D. 12 fonctions de cuisson. l. 59,4 x P. 56,7 x H. 59,5 cm. Commandes sensibles. Ecran LED. Rail télescopique. Réf. 8690842133268. Existe en finition inox 399€ Réf. 8690842133282.

## Choisir son four

### QUEL MODE DE CUSSION :

- Convection naturelle pour une cuisson sur 1 niveau.
- Multifonction chaleur tournante pour une cuisson sur 2 niveaux à basse température et des aliments plus tendres. Préchauffage très rapide.
- Multifonction air brassé pour une cuisson sur 2 niveaux sans mélange d'odeur et avec préchauffage rapide.
- Multifonction chaleur pulsée 3D pour une cuisson sur 3 niveaux différents en même temps. L'air chaud est réparti sans transfert de saveur.

### QUEL NETTOYAGE :

- Manuel avec un produit d'entretien spécifique.
- Catalyse pour un nettoyage automatique lors des cuissons à plus de 200°C et un simple coup d'éponge de temps en temps. Il est également plus économe en énergie qu'un système pyrolyse.
- Pyrolyse avec un programme spécial qui réduit les dépôts en cendres à 500°C, à ramasser avec une éponge. Ce système favorise la longévité du four.

## LES FOURS MICRO-ONDES ENCASTRABLES

20 L

COOKE  
& LEWIS



**Micro-ondes CLBM1SS-C 219,90€**

En inox. l. 59,5 x P. 34,5 x H. 38,8 cm. 800 W. Puissance grill 1000 W. 8 fonctions automatiques. Plateau Ø 24,5 cm. Sécurité enfant. Réf. 3454976454621.

25 L

Hotpoint



**Micro-ondes MWA 222.1X 359,90€**

En inox. l. 59,5 x P. 40,5 x H. 38,8 cm. 900 W. 5 niveaux de puissance. Puissance du grill 1100 W. Minuterie 95 min. Plateau amovible en verre Ø 31,5 cm. Ouverture latérale. Réf. 8007842820072.

22 L

Hotpoint



**Micro-ondes MN613IXHA 429,90€**

En inox. l. 59,5 x P. 32 x H. 38,2 cm. 750 W. 4 niveaux de puissance. Puissance du grill 700 W. Plateau amovible en verre Ø 25 cm. Ouverture latérale. Sécurité enfant. Réf. 8007842966589.

22 L

Whirlpool



**Micro-ondes AMW921IXL 499,90€**

En inox traité ixelium. l. 59,5 x P. 32 x H. 38,2 cm. 2300 W. 8 niveaux de puissance. 800 W. Puissance grill 1000 W. Fonctions crisp (comme au four), Jet Defrost (décongélation express) et Jet Start (démarrage rapide). Plateau Ø 25 cm. Ouverture latérale. Sécurité enfant. Réf. 8003437394003.



**Un revêtement protecteur** de l'inox pour un nettoyage facile et un aspect toujours neuf



**Fonction crisp :** pour une cuisson rapide de vos plats traditionnels, comme au four (avec plateau crisp)



**3D système :** meilleure répartition des ondes pour une cuisson homogène

31 L

Whirlpool



**Micro-ondes AMW931IXL 599,90€**

En inox traité ixelium. l. 59,5 x P. 46,8 x H. 38,5 cm. 1000 W. 8 niveaux de puissance. Puissance du grill 800 W. Fonctions crisp (comme au four) et Jet Defrost (décongélation express). Plateau Ø 32,5 cm. Sécurité enfant. Réf. 8003437394010.



**Un revêtement protecteur** de l'inox pour un nettoyage facile et un aspect toujours neuf



**Fonction crisp :** pour une cuisson rapide de vos plats traditionnels, comme au four (avec plateau crisp)



**3D système :** meilleure répartition des ondes pour une cuisson homogène

## LES HOTTES CASQUETTE



1<sup>er</sup> prix



**Hotte casquette 29,90€**

Evacuation mixte. En acier inoxydable blanc. l. 60 x P. 45,2 x H. 8,5 cm. 2 vitesses. Commandes avec interrupteur. Puissance 60,5 W. Réf. 3663602842347. Existe en  **finition inox brossé 34,90€** Réf. 3663602842354.

COOKE  
& LEWIS



**Hotte casquette avec visière 44,90€**

Evacuation mixte. En acier inoxydable finition brossée. l. 60 x P. 47 x H. 11,2 cm. Filtre à graisse en aluminium, lavable au lave-vaisselle. 3 vitesses. Commandes par boutons poussoirs. Puissance 60,5 W. Réf. 3663602842392. Existe en  **blanc 39,90€** Réf. 3663602842378.

1<sup>er</sup> prix



**Groupe à encastrer 79€**

Evacuation mixte. En acier inoxydable finition brossée. l. 60 x P. 30,2 x H. 17 cm. Filtre à graisse en aluminium, lavable au lave-vaisselle. 3 vitesses. Commandes avec curseur. Puissance 105,5 W. Réf. 3663602842712.

Garantie 2 ans pièces, main d'œuvre et déplacement sur tous les produits de cette double-page. Pour l'ensemble des hottes, les filtres à charbon et kit de ventilation sont vendus séparément. DEEE : le prix de certains produits inclut le coût du recyclage des déchets électroniques par l'éco-organisme certifié. \*Sauf produits Beko. \*\*Voir prix en magasin.



## LA HOTTE TÉLESCOPIQUE



IDÉES ET CONSEILS SUR  
[castorama.fr](http://castorama.fr)

Comment installer  
une hotte aspirante



### Hotte télescopique 84€

Evacuation mixte. En acier inoxydable finition brossée. l. 60 x P. 30-46 x H. 18 cm. Filtre à graisse en aluminium, lavable au lave-vaisselle. 2 vitesses. Commandes avec interrupteur. Puissance 105,5 W. Réf. 3663602842422. Existe en **blanc 79€** Réf. 3663602842415.

## LES HOTTES TRAPÈZE

Largeur 60 cm



Existe en **blanc\*\***  
Réf. 3663602842453



Existe en **noir\*\***  
Réf. 3663602842460



### Hotte trapèze 89€

En acier inoxydable finition brossée. l. 60 x P. 47,5 x H. 66,5-91 cm. Filtre à graisse en aluminium, lavable au lave-vaisselle. 3 vitesses. Commandes boutons poussoirs. Puissance 100,5 W. Réf. 3663602842446.



### Hotte trapèze 109€

En acier inoxydable finition brossée. l. 60 x P. 50 x H. 73-102 cm. Filtre à graisse en aluminium, lavable au lave-vaisselle. 3 vitesses. Commandes boutons poussoirs. Puissance 85,5 W. Réf. 3663602842521.

Largeur 90 cm



### Hotte trapèze 129€

En acier inoxydable finition brossée. l. 90 x P. 47,5 x H. 66,5-91 cm. Filtre à graisse en aluminium, lavable au lave-vaisselle. 3 vitesses. Commandes boutons poussoirs. Puissance 100,5 W. Réf. 3663602842484.



### Hotte trapèze 139€

En acier inoxydable finition brossée. l. 90 x P. 50 x H. 73-102 cm. Filtre à graisse en aluminium, lavable au lave-vaisselle. 3 vitesses. Commandes boutons poussoirs. Puissance 85,5 W. Réf. 3663602842538.



## Choisir sa hotte



Pour éclairer votre cuisine, toutes nos hottes\* sont équipées d'un éclairage **LED** d'une durée de vie minimale de **10 000 heures**.

### À ÉVACUATION OU À RECYCLAGE ?

A évacuation : les vapeurs de cuisson sont conduites vers l'extérieur (en toiture ou en façade).

A recyclage : les vapeurs sont filtrées pour renvoyer un air propre dans la pièce.

**PUISSANCE D'ASPIRATION :**  
X m³/h exprimé en mètre cube/heure, le débit indique la quantité d'air pouvant être aspiré. Choisissez un modèle entre 10 à 15 fois le volume de votre pièce.

**NIVEAU SONORE :**  
Speaker icon. exprimé en décibels, il est indiqué pour la vitesse la plus basse.

**DIAMÈTRE TUBE D'ÉVACUATION**  
Ø tube XXX mm

## LES HOTTES DROITES



### Hotte droite 139€

Evacuation mixte. En acier inoxydable et verre.  
I. 60 x P. 50,5 x H. 54,5-81 cm. 3 vitesses. Commandes tactiles.  
Filtre à graisse en aluminium, lavable au lave-vaisselle.  
Puissance 100 W. Réf. 3663602842576.  
Existe en I. 90 x P. 50,5 x H. 54,5-81 cm **159€** Réf. 3663602842514.



### Hotte droite 279€

Evacuation mixte. En acier inoxydable et verre.  
I. 89,8 x P. 45 x H. 60-110 cm. 3 vitesses. Commandes par boutons  
poussoirs. Filtre à graisse en aluminium, lavable au lave-vaisselle.  
Puissance 290 W. Eclairage halogène 2 x 20 W. Réf. 8690842142512.  
Existe en I. 59,8 x P. 45 x H. 60-110 cm **239€** Réf. 8690842142505.

## LES HOTTES ÎLOTS



### Hotte îlot 299€

Evacuation mixte. En acier inoxydable et verre.  
I. 90 x P. 59 x H. 86,8-101 cm. 3 vitesses.  
Commandes tactiles. Filtre à graisse en  
aluminium, lavable au lave-vaisselle.  
Puissance 165 W. Réf. 3663602842583.



### Hotte îlot ronde 299€

Evacuation mixte. En acier inoxydable finition  
brossée. Ø 35 x H. 99-117 cm. 3 vitesses.  
Commandes par boutons poussoirs.  
Filtre à graisse en aluminium, lavable au  
lave-vaisselle. Puissance 190 W.  
Réf. 3663602842699.

## HOTTE INTÉGRABLE



### Hotte intégrable<sup>(1)</sup> au plan de travail 549€

Mode extraction uniquement.  
En acier inoxydable et verre noir.  
I. 90 x P. 25,3 x H. 105,3 cm. 4 vitesses.  
Commandes tactiles. Filtre à graisse  
en aluminium, lavable au lave-vaisselle.  
Puissance 230 W. Réf. 3663602842729.

Garantie 2 ans pièces, main d'œuvre et déplacement sur tous les produits de cette double page. Pour l'ensemble des hottes, les filtres à charbon et kit de ventilation sont vendus séparément. DEEE : le prix de certains produits inclut le coût du recyclage des déchets électroniques par l'éco-organisme certifié. (1) Pour l'installation de cette hotte, nous préconisons une évacuation externe et l'intervention d'un électricien agréé. Demandez conseil en magasin. \*Voir prix en magasin.

## LES HOTTES DÉCO

### Les hottes incurvées



Existe en larg. 90 cm\*  
finition brossée  
Réf. 3663602842613



Eclairage LED



Boutons poussoirs



Filtres en aluminium

COOKE  
&LEWIS



#### Hotte incurvée 119€

Evacuation mixte. En acier inoxydable noir et verre trempé. l. 60 x P. 47 x H. 62,5-91,5 cm. Commandes par boutons poussoirs. 3 vitesses. Filtre à graisse en aluminium, lavable au lave-vaisselle. Puissance 100,5 W. Réf. 3663602842606. Existe en **finition inox brossé\*** Réf. 3663602842590.



Existe en noir  
Réf. 3663602842644

Eclairage déco

COOKE  
&LEWIS



#### Hotte incurvée 149€

Evacuation mixte. En acier inoxydable finition brossée et verre trempé. l. 60 x P. 47 x H. 62,5-91,5 cm. Commandes par boutons poussoirs. 3 vitesses. Filtre à graisse en aluminium, lavable au lave-vaisselle. Puissance 108,5 W. Réf. 3663602842637.

### Les hottes inclinées



COOKE  
&LEWIS



#### Hotte inclinée 189€

Evacuation mixte. En verre trempé noir. l. 60 x P. 43 x H. 76-94 cm. Commandes tactiles. 3 vitesses. Filtre à graisse en aluminium, lavable au lave-vaisselle. Puissance 190 W. Réf. 3663602842675. Existe en **larg. 90 cm\*** Réf. 3663602842682.



Eclairage LED

COOKE  
&LEWIS



#### Hotte inclinée ronde 339€

Evacuation mixte. En verre trempé noir. l. 60 x P. 29,5 x H. 77-95 cm. Commandes tactiles. 3 vitesses. Filtre à graisse en aluminium, lavable au lave-vaisselle. Puissance 115 W. Réf. 3663602842668.



# LES RÉFRIGÉRATEURS

## À encastrer - Monoporte



**Réfrigérateur monoporte 299€**  
I. 54 x P. 54 x H. 122 cm. Vol. réfrigérateur : 171 L, congélateur : 15 L. Réf. 3700222306177.



**Réfrigérateur monoporte intégrable ARG18070A+ 799,90€**  
I. 54 x P. 54,5 x H. 177,1 cm. Réf. 8003437041389.

IDÉES ET CONSEILS SUR [castorama.fr](http://castorama.fr)

Comment installer un réfrigérateur

# Choisir son réfrigérateur

## FROID STATIQUE OU BRASSÉ ?

**Froid statique :**  
Les étagères sont à température différente car l'air chaud remonte.

**Froid brassé :**  
Les étagères sont à température identique grâce à la ventilation intégrée. Après ouverture de la porte, le refroidissement est également plus rapide.

**X L** Capacité en litre

**X** Niveau sonore en décibel

**X kWh/an** Consommation

**A+** Classe énergétique

## À encastrer - Combiné



**Réfrigérateur combiné encastrable ART369/A+ 659,90€**  
I. 54 x P. 54,5 x H. 157,6 cm. Vol. réfrigérateur : 191 L, congélateur : 49 L. Réf. 8003437038150.



**Réfrigérateur combiné BCB7030DAAA 699,90€**  
I. 54 x P. 54,5 x H. 177 cm. Vol. réfrigérateur : 195 L, congélateur : 80 L. Réf. 8007842959000.

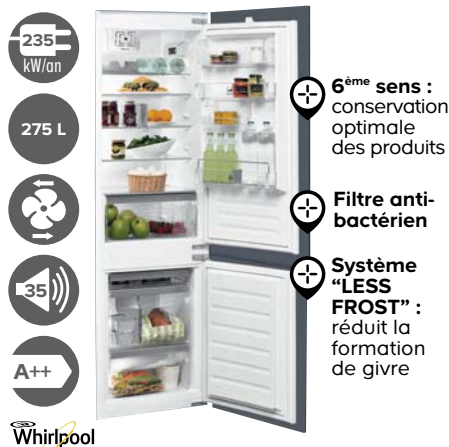

**Réfrigérateur encastrable intégrable ART6611/A++ 759,90€**  
I. 54 x P. 54,5 x H. 177 cm. Vol. réfrigérateur : 195 L, congélateur : 80 L. Réf. 8003437040276.

## À poser



**Réfrigérateur monoporte Tabletop 149,90€**  
I. 48 x P. 50 x H. 84 cm. Vol. réfrigérateur : 69 L, congélateur : 11 L. Réf. 3700222304746.



**Réfrigérateur à poser CAA55 359,90€**  
I. 54,5 x P. 58 x H. 174 cm. Vol. réfrigérateur : 150 L, congélateur : 84 L. Réf. 8007842691498.



**Réfrigérateur combiné BLFV81210X 499€**  
I. 59,5 x P. 66,5 x H. 188,5 cm. Vol. réfrigérateur : 227 L, congélateur : 111 L. Réf. 8003437900389.

## LES LAVE-VAISSELLE

Full intégrable (sans bandeau)  
à habiller avec une façade de cuisine

IDÉES ET CONSEILS SUR  
[castorama.fr](http://castorama.fr)

Comment installer  
un lave-vaisselle



Lave-vaisselle intégrable FULL LVTIFRI 299€  
l. 59,6 x P. 57 x H. 81,5 cm. Réf. 3700222304227.



INDESIT  
à l'écoute de vos envies

Lave-vaisselle intégrable DIF 14 B1 EU 399,90€  
l. 59,6 x P. 57 x H. 82 cm. Réf. 8007842832433.

## Choisir son lave-vaisselle

### Power Clean

Pour nettoyer les plats incrustés, 28 jets ultra puissants offrent 70 % de pression supplémentaire et 80 % d'espace en plus dans le panier supérieur.

### 6ème sens

Pour économiser jusqu'à 50 % d'eau, un programmeur intelligent adapte toutes les 10 secondes la durée du cycle, la température et la quantité d'eau selon le degré de saleté de la vaisselle.



Nombre de couverts



Consommation en litre/an



Niveau sonore en décibel



Classe énergétique



Faible largeur :  
Idéal petits espaces



Hotpoint

Lave-vaisselle intégrable LSTF 9M117 CEU 449€  
l. 44,5 x P. 55 x H. 82 cm. Réf. 8007842867589.



6ème Sens PowerClean

Faible largeur :  
Idéal petits espaces



Whirlpool

Lave-vaisselle intégrable ADG402 599,90€  
l. 44,8 x P. 55 x H. 82 cm. Réf. 8003437220609.



6ème Sens PowerClean



Whirlpool

Lave-vaisselle intégrable WKCI03T123PEF 699,90€  
l. 59,5 x P. 57 x H. 82 cm. Réf. 8003437204296.  
Existe aussi avec bandeau,  
Blanc Réf. 8003437204401.  
Noir Réf. 8003437204395.

## Avec bandeau



Faible largeur :  
Idéal petits espaces



Hotpoint

Lave-vaisselle encastrable LSPB 7M116XEU 449€  
l. 44,5 x P. 57 x H. 82 cm.  
Réf. 8007842868234.



6ème Sens PowerClean



Whirlpool

Lave-vaisselle encastrable WBC 3C26X 599,90€  
l. 59,5 x P. 57 x H. 82 cm. Réf. 8003437203176.  
Existe aussi full intégrable 549,90€  
Réf. 8003437204777.



6ème Sens PowerClean



Whirlpool

Lave-vaisselle encastrable WRBC3C24PX 649,90€  
l. 59,5 x P. 57 x H. 82 cm. Réf. 8003437203954.  
Existe aussi full intégrable 599,90€  
Réf. 8003437203756.

Garantie 2 ans pièces, main d'œuvre et déplacement sur tous les produits de cette double-page.  
DEEE : le prix de certains produits inclut le coût du recyclage des déchets électroniques par l'éco-organisme certifié.

# LES RANGEMENTS INTÉRIEURS

## POUR MEUBLES BAS

Pour tout avoir à portée de main en optimisant les possibilités de rangements, ils s'intègrent parfaitement aux différents meubles, en fonction de vos besoins.

### Largeur 15 cm



**Range-épices 2 étagères 59,90€**  
Rangement coulissant de 2 étagères pour épices et assaisonnement. En acier finition époxy. I. 11,4 x P. 48,1 x H. 54,2 cm. Charge maxi : 12 kg. Non réversible. Garantie 5 ans. Réf. 4027655634028.



**Range-torchons 69,90€**  
Rangement coulissant d'une étagère et un range-torchons. En acier finition époxy. I. 11,4 x P. 48,1 x H. 54,2 cm. Charge maxi : 12 kg. Garantie 5 ans. Réf. 4027655634011.



**Range-torchons coulissant 3 portants Melton 9,90€**  
En acier finition époxy argenté. I. 14 x P. 45 x H. 3,5 cm. Garantie 5 ans. Réf. 5052931427369.

### Largeur 30 cm



**Rangement 2 étagères Dispensa Junior 129€**  
Rangement coulissant de 2 étagères pour bouteilles et conserves. En acier finition époxy. I. 26,2 x P. 48,1 x H. 61,5 cm. Charge maxi : 28 kg. Garantie 5 ans. Réf. 4027655634127.



**Rangement sac à pain Dispensa Junior 159€**  
Rangement coulissant avec sac à pain et étagères pour bouteilles. En acier finition époxy. I. 26,2 x P. 48,1 x H. 61,5 cm. Charge maxi : 28 kg. Garantie 5 ans. Réf. 4027655634110.



**Panier Cooking Agent 89,90€**  
Rangement coulissant pour ustensiles et ingrédients. En acier finition époxy argenté et bacs en polypropylène gris. I. 25 x P. 48 x H. 61 cm. Garantie 5 ans. Réf. 4027655386163.

### Largeur 30 - 40 - 50 - 60 cm



**1. Tiroir coulissant Melton 39,90€**  
En MDF\* finition mélaminée et acier finition époxy. I. 36,4 x P. 46,9 x H. 13,3 cm. Pour meubles de larg. 40 cm. Garantie 5 ans. Réf. 5052931427277. Existe pour meubles de larg. 30, 50 ou 60 cm<sup>(1)</sup>.



**2. Tiroir à l'anglaise 49,90€**  
Pour meubles et colonnes de larg. 60 cm. En PPSM\*\*, ép. 16 mm, finition mélaminée et acier finition époxy. I. 60 x P. 50 x H. 9 cm. Garantie 2 ans. Réf. 3511290115031. Existe pour meubles de larg. 40 cm<sup>(1)</sup>.



## POUR MEUBLES BAS EN ANGLE COOKE & LEWIS



- 1. Corbeille 1/2 lune Melton 69,90€**  
Pour meubles d'angle droit de larg. 80 ou 90 cm, soit une porte de 40 ou 45 cm. En MDF\* finition mélaminée et acier finition époxy. l. 68 x P. 41,2 x H. 62 à 72 cm. Garantie 5 ans. Réf. 5052931427321.
- 2. Tourniquet d'angle Melton 89,90€**  
Pour meubles d'angle bas pan coupé, soit une porte de 45 cm. En acier finition époxy argenté et MDF\* finition mélaminée. Plateaux en MDF\*. l. 70 x P. 70 x H. 62 à 72 cm. Garantie 5 ans. Réf. 5052931427307. Existe en version pour meubles hauts<sup>(1)</sup>.
- 3. Rangement d'angle coulissant Melton 199,90€**  
Pour meubles d'angle droit de larg. 80 ou 90 cm, soit une porte de 40 ou 45 cm. En MDF\* finition mélaminée et acier finition époxy. l. 76,4 x P. 50 x H. 65 à 80 cm. 4 plateaux dont 2 à sortie totale. Fermeture amortie et réversible. Garantie 5 ans. Réf. 5052931427291.
- 4. Rangement d'angle coulissant Lemans 2 classic 249,90€**  
Pour meubles d'angle de larg. 80 cm, soit une porte de 40 cm. En aggloméré revêtement mélaminé et acier finition époxy argenté. 2 plateaux à sortie totale. l. 76 x P. 37 x H. 58 cm. Garantie 5 ans. Réf. 4027655458556. Existe en version gauche et pour meuble d'angle de larg. 90 ou 120 cm<sup>(1)</sup>.

## POUR AGRANDIR SON PLAN DE TRAVAIL COOKE & LEWIS



NOS VIDÉOS SUR

YouTube

Castorama  
Tablette relevante

- 1. Kit tiroir plan de travail Topflex 199€**  
S'adapte dans un tiroir de larg. 60 cm. 2 tablettes coulissantes en panneau de particules, revêtement mélaminé blanc ép. 16 mm et ferrure acier l. 55 x P. totale 84 x H. 14 cm. Charge maxi : 30 kg. Garantie 5 ans. Réf. 4027655459966.
- 2. Tablette relevante pour robot ménager 99€**  
Pour meubles bas de larg. 60 cm. 1 tablette en panneau de particules revêtement mélaminé blanc, ép. 16 mm, ferrure en acier. l. 56 x P. 47 x H. 35 cm. Charge maxi : 8 kg. Garantie 5 ans. Réf. 4027655459973.

NOS VIDÉOS SUR

YouTube

Castorama  
Topflex

Ameublement : le prix de certains produits inclut le coût de recyclage des déchets d'ameublement par l'éco-organisme certifié.  
(1) Voir prix en magasin. \*Panneau en fibres de bois moyenne densité. \*\*Panneau de Particules Surfacec Mélaminé.  
Tous les produits présentés dans cette double-page sont à monter soi-même.

## POUR MEUBLES HAUTS



**149€**

Le rangement coulissant Imove



**Le système coulissant :** transforme l'élément mural classique en un système de rangement ergonomique offrant un confort optimal pour l'utilisateur

### Rangement coulissant pour meuble haut Imove 149€

Pour meuble haut de larg. 60 cm. En acier finition époxy. l. 56,2-56,8 x P. 27,5 x H. 58-65 cm. Charge maxi : 8 kg. Garantie 5 ans. Réf. 4027655634004.

## POUR POUBELLES ET PRODUITS D'ENTRETIEN



Coulissant et amovible



COOKE & LEWIS

### Range-éponges 18,90€

Pour faux tiroir. En acier finition époxy. l. 25 x P. 5,5 x H. 9 cm. Garantie 5 ans. Réf. 3454975884467.



COOKE & LEWIS

### Poubelle de porte Scala 2 x 20 L 69,95€

Structure en métal. Couvercle fixe en ABS. Bacs amovibles en polypropylène. l. 35,5 x P. 48,5 x H. 41 cm. Gris. Garantie 2 ans. Réf. 3454976350237.



### Rangement sous-évier Cleaning agent 49,90€

Rangement coulissant pour produits d'entretien. En acier finition époxy argenté et bacs en polypropylène gris. l. 23,5 x P. 40 x H. 50 cm. Garantie 5 ans. Réf. 4027655329023.



brabantia

### Poubelle de porte 2 x 16 L 55€

Structure en métal. Couvercle fixe en ABS. Bacs amovibles en polypropylène. l. 35,5 x P. 48,5 x H. 41 cm. Gris et bleu. Garantie 10 ans. Réf. 8710755110023.



### 1. Crochet porte-torchons 2,90€

En métal chromé. A suspendre. Réf. 3389975747910.

### 2. Porte-torchons 3,90€

En métal chromé. A suspendre. Réf. 3389975747927.



## POUR COLONNES



**59<sup>€</sup><sub>90</sub>**  
Le coffre à l'anglaise

**COOKE<sup>™</sup>  
&LEWIS**

**Coffre à l'anglaise 59,90€**  
Pour colonnes et meubles bas de larg. 60 cm. En PPSM\*\* ép. 16 mm finition mélaminée et acier finition époxy. l. 60 x P. 50 x H. 18 cm. Garantie 2 ans. Réf. 3511290115055. Existe pour colonnes et meubles de larg. 40 cm<sup>(1)</sup>.



**+** Se fixe directement sur la porte

**COOKE<sup>™</sup>  
&LEWIS**

**Rangement 8 paniers 229,90€**  
Pour meubles demi-colonne de 60 cm. En MDF\* finition mélaminée et acier finition époxy. 8 paniers réglables en hauteur. l. 53 x P. 48,5 x H. 128 à 170 cm. Charge maxi supportée : 5 kg/petits paniers et 10 kg/grands paniers. Garantie 2 ans. Réf. 5052931427338.



**+** Plateaux réglables en hauteur



**Rangement coulissant Dispensa 239,90€**  
Pour colonnes de larg. 40 cm. En aggloméré revêtement mélaminé et acier finition époxy argenté. 5 plateaux réglables en hauteur. l. 35 x P. 50 x H. 198 cm. Charge maxi supportée : 18 kg/plateau. Garantie 5 ans. Réf. 4027655372029.



**+** Sortie dès l'ouverture de la porte



**Rangement coulissant Tandem solo 299€**  
Pour colonnes de larg. 60 cm. En aggloméré revêtement mélaminé et acier finition époxy argenté. 5 plateaux réglables en hauteur. l. 56 x P. 49 x H. 163 cm. Charge maxi supportée : 16 kg/plateau. Garantie 5 ans. Réf. 4027655676707.

Ameublement : le prix de certains produits inclut le coût de recyclage des déchets d'ameublement par l'éco-organisme certifié. Tous les produits présentés dans cette double-page sont à monter soi-même. (1) Voir prix en magasin. \*Panneau en fibres de bois moyenne densité. \*\*Panneau de Particules Surface Mélaminé.



## POUR ORGANISER L'ESPACE



⊕ Extensible

**Range-couverts 8,90€**

En plastique. L. 39 x l. 32 x H. 5 cm. Gris.  
Réf. 7610859153203.



⊕ Recoupable

**Tapis antidérapant à partir de 2,95€**

le rouleau. En résine EVA\*. L. 150 x l. 50 cm. Transparent.  
Réf. 4008838600955. **Blanc ou gris 4,99€**  
Réf. 4008838504772/64158.

A partir de  
**2€<sub>95</sub>**



⊕ Existe en :  
3 largeurs et 3 coloris

A partir de  
**5€<sub>99</sub>**

**Range-couverts à partir de 5,99€**

En plastique. L. 48 x l. 31,2 x H. 5 cm. Gris clair. Pour tiroirs de larg. 40 cm. Réf. 3454976966124.  
Existe en blanc ou gris anthracite et pour tiroirs de larg. 60 ou 90 cm<sup>(1)</sup>.



⊕ Espace de rangement supplémentaire

**Porte-tasses x 10 4,90€**

En métal chromé. L. 28 x l. 22 x H. 5 cm.  
Fixation sans vis. Réf. 4008838917046.



⊕ Avec gomme antiglisse

**Porte-verres x 12 8,90€**

En métal chromé. L. 34 x l. 25 x H. 8 cm.  
Adaptable à tous les placards. Fixation sans vis.  
Réf. 4008838917053.



⊕ Réglable en largeur

**Etagère de rangement intérieur à poser 9,90€**

En acier. L. 31 x l. 25,5 x H. 18,5 cm.  
Coloris aluminium. Réf. 3454975884443.

L'ensemble des produits de cette double-page est vendu sans accessoires. \*Éthylène - acétate de vinyle. (1) Voir prix en magasin.

## LES ÉLÉMENTS DE CRÉDENCE



COOKE  
& LEWIS

### 1. Kit de crédence à suspendre

**Factory 39,95€**

En inox. Avec 2 barres murales de long. 60 cm, 4 supports de fixation, 6 crochets, 1 étagère 2 niveaux et 1 porte-couverts. Réf. 3454975664953.

### 2. Barre magnétique

**Factory 18,90€**

En inox. L. 50 x H. 3,5 cm. Ep. 2,2 cm. Réf. 3454975666681.

### Lot de 3 pots à épices

**Factory 8,70€**

Pots magnétiques en inox brossé. Ø 6,7 x H. 4,6 cm. Réf. 3454975664922.



**Par ventouse**  
**Système de fixation sans perçage Vacuum-Loc 9,95€**  
Se repositionne et se démonte sans laisser de traces. Réf. 4008838219959.

### Série Premium

En métal satiné et bambou.

Vis et chevilles incluses pour le montage mural.

### 3. Porte-épices 26,95€

Réf. 4008838218495.

### 4. Porte-ustensiles 22,95€

Réf. 4008838216163.

### 5. Porte essuie-tout 32,95€

Réf. 4008838149782.

### 6. Support tablette 29,95€

Réf. 4008838148938.

### 7. Barre de crédence murale 29,95€

Long. 60 cm. Avec 8 crochets.

Réf. 4008838219782.

Existe **Lot de 6 crochets 10,95€**

Réf. 4008838150382.

## LES ACCESSOIRES



### 1. Porte-couverts 2,95€

En inox. Ø 9,5 x H. 12,5 cm. Réf. 5052931158942.

### 2. Porte-couverts 4,50€

En inox brossé. Ø 10 x H. 17,5 cm. Réf. 3367305028007.



COOKE  
& LEWIS

### Lot de 6 pots à épices Factory 14,95€

En verre et inox. Ø 4,2 x H. 10 cm. Réf. 3454975664939. Vendus sans épices.



### Egouttoir à vaisselle 17,90€

En bambou. L. 50 x l. 36 x H. 28 cm. Réf. 5052931158904.



COOKE  
& LEWIS

### Carrousel 2 étages 14,90€

En fer époxy. Ø 26,6 cm. Réf. 3454975896866.



### Planche à découper 19,99€

En bambou. L. 52,5 x l. 46 x H. 4,5 cm. Réf. 3367305088155.

# LES ACCESSOIRES

## LES TABOURETS DE BAR

**49€<sup>95</sup>**

Le tabouret Dante



**COOKE  
&LEWIS**

**Dante 49,95€**

Base en acier chromé. Assise en contreplaqué et PVC. Dim. de l'assise : l. 38 x P. 38 cm. Haut. totale : 64 à 85,5 cm. Noir. Garantie 2 ans. Réf. 3454975939020.



**Fabric 49,95€**

Base en acier chromé. Assise en polypropylène et polyuréthane. Dim. de l'assise : l. 39,5 x P. 44 cm. Haut. totale : 82 à 104 cm. Blanc et marsala. Garantie 2 ans. Réf. 3304993800577.



**COOKE  
&LEWIS**

**Basilio 54,95€**

Base en acier chromé. Assise en peuplier (origine Chine) et garnissage en mousse polyuréthane. Dim. de l'assise : l. 47,5 x P. 54 cm. Haut. totale : 80 à 103 cm. Noir. Garantie 2 ans. Réf. 5052931287741.



**COOKE  
&LEWIS**

**Firenze 59,95€**

Base en acier chromé. Assise en peuplier (origine Chine) et PVC. Garnissage en mousse polyuréthane. Dim. de l'assise : l. 38,8 x P. 43 x H. 38 cm. Haut. totale : 95,8 à 117 cm. Noir. Garantie 2 ans. Réf. 3389976194409.

**3 coloris au choix**



**Lounge 64,95€**

4 pieds en hêtre (origine Chine) et anneau en métal. Assise en ABS. Dim. de l'assise : l. 39 x P. 40 cm. Haut. totale : 80,5 cm. Garantie 2 ans. Blanc. Réf. 3304993800560.



Gris

Noir



**COOKE  
&LEWIS**

**Napoli 64,95€**

Base en métal chromé. Assise en peuplier (origine Asie) et polyuréthane. Dim. de l'assise : l. 37 x P. 48,5 x H. 26 cm. Haut. totale : 89,3 à 104 cm. Noir. Garantie 2 ans. Réf. 5052931555444.



**Milano 69,95€**

4 pieds en hêtre massif (origine Allemagne) avec rigidificateur en métal époxy. Repose-pied métallique chromé. Assise en polypropylène garnie de mousse polyuréthane. Dim. de l'assise : l. 41 x P. 41 cm. Haut. totale : 100 cm. Blanc. Garantie 2 ans. Réf. 3397704553282.



**Prim 69,95€**

4 pieds en hêtre massif (origine Roumanie) avec rigidificateur en métal époxy. Repose-pied métallique laqué noir. Assise et dossier garnis de mousse polyester revêtement polyuréthane. Dim. de l'assise : l. 42 x P. 47 cm. Haut. totale : 96 cm. Noir. Garantie 2 ans. Réf. 3397702367959.



# LES POUBELLES

## À couvercle

●●●●●●●●  
**1<sup>er</sup> prix**

25 L

**Système double ouverture**

**Dual Swing 8,50€**  
En plastique. L. 37 x l. 26 x H. 47,5 cm. Gris et anthracite. Accrochage sac. Garantie 2 ans. Réf. 8013183086237. Existe en 50 L<sup>(9)</sup>.



## À pédale

25 L

**Chic sauge 29,90€**  
En plastique. L. 40,5 x l. 26 x H. 45 cm. Vert sauge. Garantie 2 ans. Réf. 8013183095130. Existe en 45 L<sup>(9)</sup>.



20 L

**COOKE & LEWIS**  
**Zinko 29,90€**  
En métal. Ø 29 x H. 48,5 cm. Gris. Garantie 2 ans. Réf. 3454975650314.



**Idéal petits espaces**

25 L

**simplehuman**  
**Slim 39,95€**  
En plastique. L. 42 x l. 24,5 x H. 56,5 cm. Noir et gris. Garantie 5 ans. Réf. 838810008547.



**Fermeture silencieuse**

**Antitrace**

40 L

**COOKE & LEWIS**  
**Sitra 39,95€**  
En plastique effet métal. L. 35,3 x l. 29,5 x H. 67,6 cm. Garantie 2 ans. Réf. 3454976024503.



**Antidérapante**

20 L

**COOKE & LEWIS**  
**Square 49,90€**  
En inox brossé. L. 40 x l. 23 x H. 60 cm. Garantie 2 ans. Réf. 3454975650239.



**Fermeture silencieuse**

30 L

**Grande pédale**

**Urban 49,90€**  
En inox brossé. L. 34,5 x l. 30 x H. 61,5 cm. Garantie 2 ans. Réf. 3304993541302.



**2 bacs : facilite le tri sélectif**

2 x 25 L

**COOKE & LEWIS**  
**Tri sélectif Duo 59,90€**  
En inox brossé. L. 40,5 x l. 32,5 x H. 58,5 cm. Garantie 2 ans. Réf. 3454975650222.



## À pression

40 L

**COOKE & LEWIS**  
**Muma 69€**  
En métal finition inox. L. 37 x l. 32 x H. 62 cm. Garantie 2 ans. Réf. 3454976024862.



30 L

**brabantia**  
**Flip Bin 89€**  
En acier inoxydable, finition blanche. L. 29,4 x l. 29,2 x H. 68,5 cm. Garantie 10 ans. Réf. 8710755106866.



**Antitrace**

40 L

**simplehuman**  
**Touch 139,95€**  
En inox, haut noir. Bac amovible. L. 39,9 x l. 29 x H. 71 cm. Garantie 10 ans. Réf. 838810016184.



## Automatiques

**Ouverture et fermeture à détection automatique**

42 L

**COOKE & LEWIS**  
**Select 42€**  
En inox. Ø 31 x H. 76,5 cm. Fonctionne avec 4 piles LR20D vendues séparément<sup>(9)</sup>. Garantie 2 ans. Réf. 3454975614088.



**Ouverture automatique**

30 L

**COOKE & LEWIS**  
**Komodo 64,90€**  
En acier inoxydable antitrace. L. 30,5 x l. 30,5 x H. 68,5 cm. Fonctionne avec 4 piles LR20D vendues séparément<sup>(9)</sup>. Garantie 2 ans. Réf. 5052931651795.



### INDISPENSABLE !

Retrouvez les sacs poubelle adaptés au volume de chaque poubelle dans nos magasins.



**brabantia**  
**Sacs poubelle Smartfix 3,95€**  
30 L. Rouleau de 20 sacs. Blanc. Réf. 8710755246265.

**En cuisine** les Français aiment libérer leur créativité, oser et s'affranchir des recettes\*.

# Ensemble, personnalisons votre cuisine...

Rénovation, installation ou décoration : quels que soient l'ampleur de votre chantier et de votre budget, nous ne manquons pas d'idées pour vous inspirer. Peintures, luminaires, carrelages sols et murs... tout est prévu pour faire rimer fonctionnalité et design !



**18h39.fr**  
NOTRE MAGAZINE  
D'INSPIRATION



LA LIVRAISON  
À DOMICILE



LA POSE



LE FINANCEMENT



INSTAGRAM



PINTEREST

**castorama.fr**

Nous vous accompagnons  
dans vos projets...

**De l'inspiration  
à la réalisation !**



## SOMMAIRE



### La décoration

- Conseils et inspirations • p. 96 à 99
- Poser son carrelage • p. 100
- Les carrelages • p. 101 à 106
- Les fonds de hotte et plaques de protection • p. 107
- Choisir sa peinture • p. 108
- Les peintures • p. 109 à 113
- Choisir son éclairage • p. 114
- L'éclairage • p. 115 à 117

\*Source : Etude réalisée en ligne du 27 janvier au 02 février 2016 par IPSOS pour Régál et Kenwood auprès d'un échantillon représentatif de 1011 Français âgés de 15 à 65 ans.



# POUR CUISINER COMME UN CHEF



## La livraison à domicile

Volumineux ou non,  
nous vous livrons vos achats  
directement chez vous\*.

Vous allez être  
emballés,  
nous vous  
livrons



**Le « bureau » de Mathieu :  
c'est sa cuisine !  
Ce jeune chef imagine  
chez lui de nouvelles  
recettes... dans un bel  
espace à la fois déco  
et très pro.**



## Laissez-nous vous inspirer...

Rejoignez Castorama sur Pinterest  
et découvrez notre tableau d'inspirations  
autour des carreaux de ciment :  
sur les murs, les sols, les plans de travail...  
une tendance à suivre en cuisine !



**RETROUVEZ  
TOUS LES PRODUITS  
DE CETTE CUISINE  
SUR [castorama.fr](https://www.castorama.fr)**

## Ses achats coup de cœur...

Dans la vaste cuisine en noir et blanc  
de Mathieu, la maxi crédence en aspect  
carreaux de ciment donne le ton !  
Côté équipements, il a choisi une hotte  
décorative high-tech et un évier en inox  
microstructuré, facile d'entretien et  
résistant aux rayures.

- 1. Hotte déco 339€**  
Réf. 3663602842668 - p. 83
- 2. Carrelage Cémentine uni noir ou blanc  
14,90€ le m<sup>2</sup> Réf. 8011634559293/86.  
Décor 18,90€ le m<sup>2</sup> Réf. 3454976958082.**
- 3. Evier<sup>(1)</sup> à encastrer Nakaya 84,90€**  
Réf. 3663602900719 - p. 65



\*Consultez les tarifs auprès de votre magasin. (1) Bonde et vidage vendus séparément, voir prix en magasin.



Carrelage Cementine uni  
**14€**  
90  
le m<sup>2</sup>



# UNE COLOC', DES POTES, UNE CUISINE !



## La location de véhicule

Pour transporter tous vos achats, vous pouvez louer l'un de nos nombreux véhicules\*.

Vous avez vu grand,  
nous avons la solution

**8€<sup>90</sup>**  
LA DEMI-HEURE



**Pour financer les travaux de rénovation de son appartement... Rafaël a trouvé la solution : la colocation ! Un choix qui lui a aussi permis de se faire de nouveaux amis !**

## Tutos : Transformez une gouttière en jardinière

Pour profiter de plantes aromatiques et d'un petit coin de nature en cuisine, il suffit d'une gouttière en plastique, d'un aérosol, d'un peu de temps et de beaucoup d'imagination !  
Tous nos conseils sur notre magazine d'inspiration : [www.18h39/tutoriel-jardiniere](http://www.18h39/tutoriel-jardiniere)



**RETROUVEZ TOUS LES PRODUITS DE CETTE CUISINE SUR [castorama.fr](http://castorama.fr)**

## Ses achats coup de cœur...

Tout changer sans tout casser : la devise de Rafaël ! Peinture spéciale rénovation, carrelage imitant parquet bois clair et crédence effet métro... Pour relooker la cuisine dans la bonne humeur, tout le monde a mis la main à la pâte !

- 1. Peinture\*\* de rénovation V33 Meubles 59,90€ les 2 L (soit 29,95€ le L). Réf. 3153894926295 - p. 112**
- 2. Carrelage Lignum Salento 15 x 60 cm 17,90€/m<sup>2</sup> Réf. 8032983702451 - p. 104**
- 3. Carrelage Trentie 10 x 20 cm 12,90€/m<sup>2</sup> Réf. 3663602848561 - p. 106**



\*Benne ou fourgon, voir conditions en magasin. \*\*Dangereux, respecter les précautions d'emploi.



Peinture\* de rénovation

59€  
90

les 2 L



DÉCORER SA CUISINE

# Aujourd'hui, Thomas choisit son carrelage

Et nous lui facilitons la vie

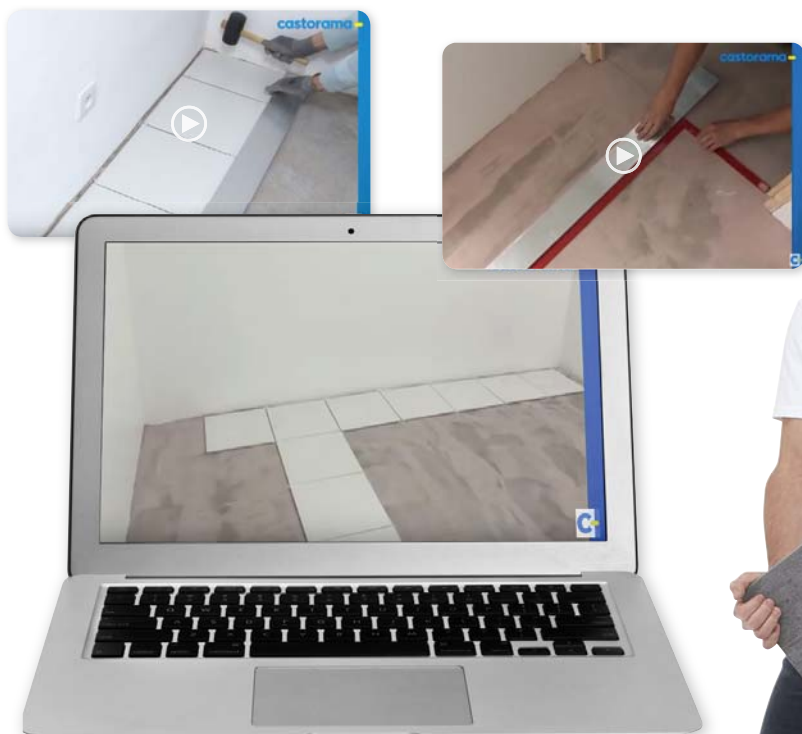

Pour vous accompagner dans votre projet  
retrouvez la rubrique :

IDÉES ET  
CONSEILS

sur [castorama.fr](https://www.castorama.fr)

- + Choisir un carrelage
- + Préparer la pose d'un carrelage
- ▶ Comment poser  
du carrelage sol



## La location de véhicule

Pour transporter tous  
vos achats, vous  
pouvez louer l'un  
de nos nombreux  
véhicules\* pour **8,90€**  
la 1/2 heure (carburant  
et kilométrage inclus).

**castorama**

Ensemble on peut tout faire

\*Benne ou fourgon, voir conditions en magasin.

## Les normes à connaître

### • La norme MOHS

Définit la dureté du carrelage et sa résistance aux rayures.

MOHS	RÉSISTANCE
1 à 3	rayable
4 à 7	peu rayable
8 à 10	très résistant

### • La norme R

Concerne la glissance du carrelage avec des pieds chaussés.

NORME	ADHÉRENCE
R 9	faible
R 10	normale
R 11	élevée
R 12 - R 13	très élevée

### • La norme PEI

Classe le carrelage selon sa résistance à l'abrasion et son lieu d'utilisation. Du fait de leur résistance, les grès cérame pleine masse et les pierres naturelles ne sont pas concernés par cette norme.

PEI	PASSAGE
1	limité
2	modéré
3	fréquent
4	important
5	intense

## INDISPENSABLE !

Améliore l'étanchéité sous les carrelages.



### Peinture\* acrylique barrière sous carrelage DIP ETANCH 57,90€

les 2,5 L (soit 23,16€ le L).

Pour environ 6 m<sup>2</sup>. Pour murs intérieurs.

Traitement préventif et curatif. Adhère sur tous supports humides. Résiste à la fissuration et l'eau stagnante. Blanc. Réf. 3351483125788.



**RETROUVEZ PLUS DE CARRELAGES EN MAGASIN ET SUR [castorama.fr](https://www.castorama.fr)**

# LE CARRELAGE SOL

## ASPECT BÉTON

IDÉES ET CONSEILS SUR [castorama.fr](https://www.castorama.fr)

Comment poser du carrelage sol



### Carrelage mur et sol Konkrete 30,7 x 30,7 cm 6,90€ le m<sup>2</sup>

En carton de 1,89 m<sup>2</sup> soit 13,04€. Ep. 7 mm. Grès cérame émaillé. Ivoire. Groupe 4 : passage important. Mohs 5 : peu rayable. Réf. 3663602849728. Existe plinthe assortie<sup>(1)</sup>.

### colours

### Carrelage mur et sol Palmarola Fog 31 x 61,8 cm 10,90€ le m<sup>2</sup>

En carton de 1,55 m<sup>2</sup> soit 16,90€. Ep. 9 mm. Grès cérame émaillé pâte blanche. Groupe 5 : passage intense. Mohs 7 : peu rayable. Gris clair. Réf. 8022100050930. Existe plinthe assortie<sup>(1)</sup>.



### Carrelage mur et sol Metalizzato 30 x 60,4 cm 17,90€ le m<sup>2</sup>

En carton de 1,45 m<sup>2</sup> soit 25,96€. Ep. 8,5 mm. Grès cérame émaillé. Anthracite. Groupe 4 : passage important. Mohs 5 : peu rayable. Réf. 8016609204604. Existe plinthe assortie<sup>(1)</sup>.

### Carrelage sol Container 50,4 x 50,6 cm 18,90€ le m<sup>2</sup>

En carton de 1,25 m<sup>2</sup> soit 23,63€. Ep. 9 mm. Grès cérame émaillé teinté dans la masse. Gris. Groupe 4 : passage important. Mohs 5 : peu rayable. Réf. 8021359000765. Existe plinthe assortie<sup>(1)</sup>.

(1) Voir prix en magasin. \*Produit biocide : utilisez les biocides avec précautions. Lire les informations sur l'étiquette avant toute utilisation. Dangereux, respecter les précautions d'emploi.



## ASPECT PIERRE



colours

**Carrelage sol Yuta 31 x 31 cm 6,50€ le m<sup>2</sup>**

En carton de 2 m<sup>2</sup> soit 13€. Ep. 7 mm. Grès cérame émaillé. Beige. Groupe 4 : passage important. Mohs 6 : peu rayable. Réf. 3454976000682. Existe plinthe assortie<sup>(1)</sup>.



Aspect marbre brillant

Carrelage Nairobi  
**9€<sup>90</sup>**  
le m<sup>2</sup>

**Carrelage sol Nairobi 44,7 x 44,7 cm 9,90€ le m<sup>2</sup>**

En carton de 1,4 m<sup>2</sup> soit 13,86€. Ep. 9 mm. Grès émaillé. Beige. Groupe 3 : passage fréquent. Mohs 4 : peu rayable. Réf. 8433019070290. Existe en plinthe assortie<sup>(1)</sup>.



colours

**Carrelage mur et sol Oikos 30 x 60 cm 17,90€ le m<sup>2</sup>**

En carton de 1,08 m<sup>2</sup> soit 19,33€. Ep. 9,5 mm. Grès cérame émaillé teinté dans la masse. Anthracite. Groupe 4 : passage important. Mohs 5 : peu rayable. Réf. 8016609528816. Existe plinthe assortie et version extérieure<sup>(1)</sup>.



colours

**Carrelage mur et sol Grande Norde 30 x 60 cm 19,95€ le m<sup>2</sup>**

En carton de 1,49 m<sup>2</sup> soit 29,73€. Ep. 8,2 mm. Grès cérame émaillé teinté dans la masse. Gris. Groupe 4 : passage important. Mohs 6 : peu rayable. Réf. 3454976652812. Existe plinthe assortie<sup>(1)</sup>.

**Décor 30 x 60 cm 22,90€ le m<sup>2</sup>**

En carton de 1,44 m<sup>2</sup> soit 32,98€. Ep. 8 mm. Grès cérame émaillé teinté dans la masse. Carreaux rectifiés<sup>(2)</sup>. Réf. 3454976898807.

(1) Voir prix en magasin. (2) Bords droits permettant un joint lisse.

## ASPECT "VINTAGE"

IDÉES ET CONSEILS SUR

[castorama.fr](http://castorama.fr)

Comment poser  
du carrelage sol



Carrelage  
Cementine uni  
**14€<sub>90</sub>**  
le m<sup>2</sup>

**Carrelage mur et sol  
Cementine 20 x 20 cm**  
Ep. 8,2 mm. Grès cérame  
émaillé. Groupe 4 :  
passage important.  
**Uni 14,90€ le m<sup>2</sup>**  
En carton de 1,42 m<sup>2</sup> soit 21,16€.  
Beige. Réf. 801634563627.  
**Décor 18,90€ le m<sup>2</sup>**  
En carton de 1,42 m<sup>2</sup> soit 26,84€.  
Beige. 9 décors par carton.  
Réf. 801634563634.  
Existe en noir et blanc.



**Carrelage sol Tomette 20 x 20 cm 22,90€ le m<sup>2</sup>**  
En carton de 1,2 m<sup>2</sup> soit 27,48€. Ep. 10 mm.  
Grès cérame émaillé. Ocre. Groupe 4 : passage important.  
Mohs 5 : peu rayable. Réf. 8016609010601.



**Carrelage mur et sol Antico Rosso 45 x 45 cm**  
Ep. 7 mm. Grès cérame émaillé. Rouge. Groupe 3 : passage fréquent.  
**Uni 42,90€ le m<sup>2</sup>**  
En carton de 1,41 m<sup>2</sup> soit 60,49€. Réf. 8023621217000.  
**Décor 49,90€ le m<sup>2</sup>**  
En carton de 1,41 m<sup>2</sup> soit 70,36€. Réf. 8023621224008.  
Existe en plinthe assortie<sup>(1)</sup>. Existe en gris.



## ASPECT BOIS



**Carrelage sol Julyo 17,5 x 50 cm 9,90€ le m<sup>2</sup>**  
 En carton de 1,31 m<sup>2</sup> soit 12,97€. Ep. 9 mm.  
 Grès émaillé. Imitant bois naturel. Groupe 3 :  
 passage fréquent. Mohs 4 : peu rayable.  
 Réf. 8433019105848.  
 Existe plinthe assortie<sup>(1)</sup>.



### colours

**Carrelage sol Lignum Salento  
 15 x 60 cm 17,90€ le m<sup>2</sup>**  
 En carton de 1,18 m<sup>2</sup> soit 21,12€. Ep. 9 mm.  
 Grès cérame émaillé. Imitant bois beige.  
 Groupe 4 : passage important. Mohs 5 :  
 peu rayable. Réf. 8032983702451.  
 Existe plinthe assortie<sup>(1)</sup>.



**Carrelage sol Cottage  
 20 x 120 cm 17,90€ le m<sup>2</sup>**  
 En carton de 0,96 m<sup>2</sup> soit 17,18€. Ep. 10 mm.  
 Grès cérame émaillé. Imitant bois gris.  
 Groupe 4 : passage important. Mohs 7 :  
 peu rayable. Réf. 3663602850243.  
 Existe plinthe assortie<sup>(1)</sup>.



**Carrelage sol Yugo/Faro  
 14,4 x 89,3 cm 39,90€ le m<sup>2</sup>**  
 En carton de 1,29 m<sup>2</sup> soit 51,47€. Ep. 10 mm. Grès cérame émaillé.  
 Carreau rectifié (bord droit permettant un joint très fin).  
 Groupe 5 : passage intense. Mohs 7 : peu rayable. Imitant bois gris, brun, bleu et vert.  
 Réf. 8430376271124/131/179/155.  
 Existe aussi en rouge ou orange.

Carrelage sol  
 Yugo/Faro  
**39**  
 €  
 90  
 le m<sup>2</sup>

(1) Voir prix en magasin.



# Notre sélection



Gris

## LES 3 + IMBATTABLES



Mosaïque assortie<sup>(1)</sup>

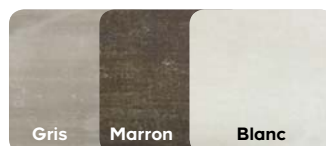

Gris Marron Blanc

3 coloris



Passage important

Carrelage mur et sol  
Dourtio 30,5 x 60,5 cm

**19**€  
**90** le m<sup>2</sup>

Carrelage mur et sol Dourtio  
30,5 x 60,5 cm 19,90€ le m<sup>2</sup>  
En carton de 1,08 m<sup>2</sup> soit  
21,49€. Ep. 9,5 mm.  
Grès cérame émaillé  
teinté dans la masse.  
Gris. Groupe 4 : passage  
important. Mohs 6 : peu  
rayable. Réf. 8016609011318.



Sébastien  
Expert Castorama  
vous conseille

# LA PROTECTION DES MURS

## LE CARRELAGE MURAL



**Mosaïque mur Mixcolor 9,90€**  
La plaque 31 x 31 cm. Ep. 7 mm. Grès cérame émaillé. Réf. 4048527021166.  
Existe en gris ou en noir et blanc<sup>(1)</sup>.



**Mosaïque Mini Métro 9,90€**  
La plaque 30 x 30 cm. Ep. 6 mm. Blanc.  
Réf. 3433535559922. Existe en noir<sup>(1)</sup>.



**Carrelage Trentie 10 x 20 cm 12,90€ le m<sup>2</sup>**  
En carton de 0,8 m<sup>2</sup> soit 10,32€. En faïence.  
Ep. 8 mm. Blanc ou noir.  
Réf. 3663602848561/78.



**Mosaïque Shadow Briquette 12,90€**  
La plaque 30,5 x 30,5 cm. En verre.  
Ep. 8 mm. Gris et anthracite (effet alu).  
Réf. 3700820201300.



**Mosaïque Duo Brique 12,90€**  
La plaque 30,5 x 30,5 cm. Ep. 8 mm.  
Décor alu noir. Réf. 3433535559878.



**Carrelage Grande Norde 31 x 61 cm 22,90€ le m<sup>2</sup>**  
En carton de 1,44 m<sup>2</sup> soit 32,97€. Ep. 8 mm.  
Grès cérame émaillé teinté dans la masse.  
Carreau rectifié<sup>(2)</sup>. Décor briquette gris rosé. Réf. 8011634558227.

(1) Voir prix en magasin. (2) Bords droits permettant un joint lisse. \*Panneau en fibres de bois moyenne densité.



## LES FONDS DE HOTTE

En inox

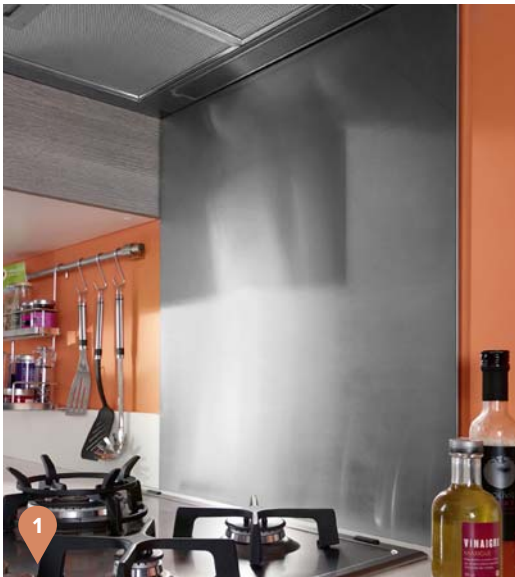

**COOKE**  
&LEWIS

- 1. Fond de hotte 49,95€**  
En inox. l. 60 x H. 70 cm.  
Réf. 3454976269751.  
Existe en l. 90 x H. 70 cm<sup>(1)</sup>.
- 2. Fond de hotte 74,90€**  
En MDF\* recouvert d'inox  
antitrace. l. 60 x H. 70 cm.  
Ep. 9 mm.  
Réf. 3454976762740.  
Existe en l. 90 x H. 70 cm  
et l. 120 x H. 15 cm<sup>(1)</sup>.

En verre



**Fond de hotte 59,90€**  
En verre trempé noir. l. 60 x H. 70 cm. Ep. 4 mm.  
Décor ardoise. Réf. 4008838334164.

 **4 motifs**  
au choix

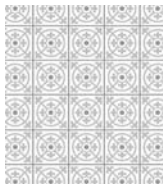

## LES PLAQUES DE PROTECTION

 **6 motifs**  
au choix



**Lot de 2 plaques de protection 29,95€**  
En verre trempé noir. L. 52 x l. 30 cm. Ep. 4 mm.  
Pour plaques de cuisson vitrocéramiques,  
électriques ou gaz. 4 pieds antiglisse.  
Motif « Bon appétit ». Réf. 4008838245538.

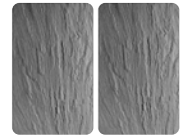



# Aujourd'hui, Emilie achète sa peinture

Et nous lui facilitons la vie



Pour vous accompagner dans votre projet  
retrouvez la rubrique :

IDÉES ET  
CONSEILS

sur [castorama.fr](https://www.castorama.fr)

- ▶ Comment peindre un mur
- ▶ Comment peindre un plafond
- ▶ Comment appliquer une peinture de rénovation



La reprise et le  
remboursement  
**365 jours**

Vous disposez de **1 an**  
pour retourner vos  
produits\*.



\*Produit échangé ou remboursé sur présentation du ticket de caisse, dans la limite de 365 jours à partir de la date d'achat (durée illimitée et sans ticket pour les clients porteurs de la carte de fidélité Castorama).  
Marchandise dans son emballage d'origine, en état d'être revendue, commandes spéciales comprises (parquets, papiers peints...)  
Les produits vendus sur mesure et à la découpe ne sont ni échangés ni remboursés.

**castorama**

Ensemble on peut tout faire

# LES PEINTURES

## LES PEINTURES SPÉCIALES CUISINE

Résistantes à l'humidité et aux projections de graisses, elles résistent également aux chocs et à la chaleur.



Des formats adaptés à vos besoins : 0,5 L, 0,75 L, 2 L et 2,5 L

Et même des testeurs 50 ml pour essayer !



⊕ 21 coloris au choix

⊕ Effet perlant : l'eau glisse sur la peinture



FABRICATION FRANÇAISE



**Peinture\* acrylique Cuisine & Bains COULEURS 36,95€**  
les 2,5 L (soit 14,78€ le L). Env. 10 m<sup>2</sup>/L. Usage int. Toutes pièces, idéal pièces humides. Multisupport. Résiste aux taches et aux graisses. 2 en 1 : sous-couche intégrée. Pouvoir opacifiant élevé. Lessivable. Aspect satin. Bleu de perse. Réf. 3454977100190.

⊕ Résiste aux projections d'eau, à l'humidité et aux moisissures



**Peinture\* acrylique Color Resist Cuisine & Bains DULUX VALENTINE 49,95€**  
les 2 L (soit 24,98€ le L). Env. 10 m<sup>2</sup>/L. Usage int. Spécial pièces humides. Murs et boiseries. Film lessivable et résistant grâce à sa résine protectrice. Aspect satin. Coloris bleu grisé et embruns. Réf. 3031520187008/6773. 30 coloris au choix. Existe en 0,75 L<sup>(1)</sup>.

⊕ Résistance extrême

⊕ Ultra-lessivable



FABRICATION FRANÇAISE

**Peinture\* acrylique couleur Cuisine & Bains TOLLENS 52,90€**  
les 2 L (soit 26,45€ le L). Env. 12 m<sup>2</sup>/L. Usage int. Murs, plafonds et boiseries. Aspect satin. Coloris Fleur de tiaré et Opaline. Réf. 3463975134106/137. 25 coloris au choix.



Fleur de tiaré

Opaline

Bleu grisé

Embruns

DÉCORER SA CUISINE

\*Dangereux, respecter les précautions d'emploi. (1) Voir prix en magasin.

## LE TRAITEMENT DES MURS

⊕ Ne cloque pas

⊕ Lessivable



**Peinture\* anti-humidité  
DIP ÉTANCH 52,90€**  
les 2,5 L (soit 21,16€ le L).  
Env. 10 m<sup>2</sup>/L. Murs intérieurs.  
Adhérence sur tous supports  
humides. Masque les auréoles  
et les taches. Anti-moisissure.  
Ne coule pas. Sans odeur.  
Aspect satin. Blanc.  
Réf. 3351483126525.

⊕ Microbilles de verre  
intégrées :  
protège des  
vapeurs d'eau



**Peinture\* anti-condensation  
DIP ÉTANCH 55,50€**  
les 2,5 L (soit 22,20€ le L).  
Env. 8 m<sup>2</sup>/L. Murs intérieurs.  
Anti-humidité, anti-moisissure,  
anti-cloquage. Sans odeur.  
Isolant thermique. Lessivable.  
Aspect mat. Blanc.  
Réf. 3351483127072.

## La garantie d'un chantier réussi

Pour réparer et protéger durablement les murs, le traitement et la préparation avant l'application de la peinture sont indispensables.

### AVANT

- Comblez les trous et les fissures avec un enduit de rebouchage,
- Dégraissez et traitez le support contre l'humidité puis appliquez une sous-couche adaptée.

### PENDANT

- Mélangez bien la peinture à la main ou avec un mélangeur et peignez dans le sens de la lumière dans une pièce aux alentours de 20°C.
- Avec le rouleau, adoptez la technique de la passe croisée.

### APRÈS

- Enlevez le ruban adhésif de masquage sur les plafonds et huisseries juste après la mise en peinture pour éviter les écailles.



**Sous-couche\* Cuisine  
& Salle de bain JULIEN  
46,50€**  
les 2,5 L (soit 18,60€ le L).  
Réf. 3031520136785.

**Lot 1 rouleau antigoutte  
+ perche télescopique  
+ manchon antigoutte**  
Manchon larg. 180 mm.  
Réf. 3087919642009.

## LES PEINTURES MATES



Peinture  
Color Resist  
**79€<sup>90</sup>**  
Les 10 L

TEINTABLE  
MACHINE  
FABRICATION  
FRANÇAISE



**Peinture\* acrylique monocoque TOLLENS 74,90€**  
les 10 L (soit 7,49€ le L). Env. 12 m<sup>2</sup>/L. Usage int.  
Murs, plafonds et boiseries. Haut pouvoir opacifiant  
et garnissant. Masque les défauts du support.  
Séchage rapide en 1h. Excellente glisse : grande  
facilité d'application. Entretien facile et durable.  
Aspect mat. Blanc. Réf. 3463975174461.  
Existe en **aspect satin 96,90€** (soit 9,69€ le L).  
Réf. 3463975174492. Existe en 2,5 L et 5 L<sup>0</sup>.

⊕ Mat lessivable

FABRICATION  
FRANÇAISE



**Peinture\* acrylique COLOURS Blanc intérieur 24,90€**  
les 2,5 L (soit 9,96€ le L). Env. 10 m<sup>2</sup>/L. Usage int.  
Murs et plafonds. Convient aussi pour bois et métal.  
Fort pouvoir couvrant. Masque les défauts du support.  
Aspect mat. Blanc. Réf. 3663602824206.  
Existe en **aspect satin 32,90€** (soit 13,16€ le L).  
Réf. 3663602824251. Existe aussi en 5 L et 10 L<sup>0</sup>.

⊕  
**Mat ultra  
lessivable  
grâce à  
sa cire  
protectrice**

TEINTABLE  
MACHINE



**Peinture\* acrylique bicouche  
Color Resist DULUX VALENTINE 79,90€**  
les 10 L (soit 7,99€ le L). Env. 14 m<sup>2</sup>/L. Usage int.  
Murs, plafonds et boiseries. Fort pouvoir couvrant.  
Préserve la peinture des taches et salissures.  
Nettoyage facile des traces. Ultra lessivable.  
Aspect mat. Blanc. Réf. 3031520195225.  
Existe en **aspect satin 99,90€** (soit 9,90€ le L).  
Réf. 3031520195256. Existe en 2,5 L et 5 L<sup>0</sup>.

\* Dangereux, respecter les précautions d'emploi. (1) Voir prix en magasin.



## LES PEINTURES SPÉCIFIQUES

Grâce à leurs formules innovantes, elles permettent de dépolluer une pièce, d'amplifier sa luminosité ou encore de simplifier l'application de la peinture au plafond.



 **Multisupport**

FABRICATION FRANÇAISE

**Peinture\* acrylique blanche Respiréa COLOURS 31,90€** les 2,5 L (soit 12,76€ le L). Env. 12 m<sup>2</sup>/L. Toutes pièces int. Murs, plafonds, boiseries et radiateurs. Assainit l'air : apporte une réduction rapide et continue de la pollution. Fort pouvoir couvrant. Entretien facile. Lessivable. Aspect mat. Blanc. Réf. 3663602824282. Existe en **aspect satin 41,90€** (soit 16,76€ le L). Réf. 3663602824305. Existe en 5 L mat ou satin<sup>®</sup>.

### INDISPENSABLE !

Idéal pour éliminer les taches de moisissure.

**Traitement\* anti-moisissures DIP ETANCH 500 ml**  
Réf. 3351483127300.



TEINTABLE MACHINE

FABRICATION FRANÇAISE



**Amplifie la luminosité de la pièce**  
Blanc éclatant réflecteur de lumière

**Peinture\* acrylique blanche Light TOLLENS 27,90€** les 2,5 L (soit 11,16€ le L). Env. 12 m<sup>2</sup>/L. Toutes pièces int. Murs, plafonds, boiseries. Travaux rapides en une seule couche. Lessivable. Aspect mat. Blanc. Réf. 3463975180264. Existe en 5 L mat ou satin<sup>®</sup>.



TEINTABLE MACHINE

FABRICATION FRANÇAISE



**Peinture\* acrylique blanche Cuisine & Bains TOLLENS 39,90€**

les 2,5 L (soit 15,96€ le L). Env. 12 m<sup>2</sup>/L. Murs, plafonds et boiseries des pièces humides. Résiste à la condensation, aux chocs et aux graisses. Préviend l'apparition des moisissures. Garantit une opacité renforcée en une seule couche. Lessivable. Aspect satin. Blanc. Réf. 3463975174430.



TEINTABLE MACHINE

FABRICATION FRANÇAISE



**Finition parfaite**

**Peinture\* acrylique blanche Plafond universel TOLLENS 39,90€** les 2,5 L (soit 15,96€ le L). Env. 12 m<sup>2</sup>/L. Murs et plafonds toutes pièces. Idéal cuisine et salle de bains. Masque et bloque l'apparition des taches et auréoles. Garantit un aspect mat profond sans traces. S'applique directement sur plafonds salis ou anciens. Lessivable. Aspect mat. Blanc. Réf. 3463975174362.

## LES PEINTURES PRO

Une gamme de peintures de **qualité**, à prix abordables avec un **résultat impeccable** dans la durée, c'est toute la force des peintures **LEYLAND® BÂTIMENT**. La garantie d'un chantier **rapide, bien fait et sans projections**.

FABRICATION FRANÇAISE

Protège  des graisses et moisissures

**Peinture\* acrylique pièces humides LEYLAND® BÂTIMENT 36,90€** les 2,5 L (soit 14,76€ le L). Env. 10 m<sup>2</sup>/L. Murs et plafonds des pièces humides. Applicable sur toile de verre et ancienne peinture. Séchage rapide. Contient une cire protectrice ainsi qu'un film qui permet aux gouttes d'eau de glisser sur le support sans le pénétrer. Haute résistance aux lessivages. Aspect satin. Blanc. Réf. 3174269063353.



**36€<sup>90</sup>**  
Les 2,5 L



**TOUTE LA GAMME LEYLAND® BÂTIMENT EN MAGASIN ET SUR [castorama.fr](http://castorama.fr)**

**Leyland®**  
BÂTIMENT

depuis 1922

**Pro sur toute la ligne.**



une marque du groupe 

# LES PEINTURES DE RÉNOVATION

## Une nouvelle cuisine sans tout changer!

Pour profiter d'une cuisine remise à neuf, sans changer les meubles, les résines et peintures de rénovation vous permettent de donner un coup de fraîcheur à vos meubles, crédences, plans de travail et même votre électroménager.



## Les spécifiques

 16 coloris au choix

 6 coloris au choix



**1. Peinture\* de rénovation Meubles V33 59,90€**  
les 2 L (soit 29,95€ le L). Env. 12 m<sup>2</sup>/L. Meubles en bois verni ou peint, mélaminés. Résiste aux taches et aux chocs. Tendu parfait. Entretien facile. Lessivable. Aspect satin. Grège. Réf. 3153894984394. Existe en 0,75 L<sup>(1)</sup>.

**2. Peinture de rénovation\* Plans de travail et crédences V33 59,90€**  
le L. Env. 6 m<sup>2</sup>/L. Rénove les plans de travail et crédences en carrelage, stratifié et inox. Résiste aux taches, aux rayures et à la chaleur. Adhérence parfaite. Lessivable. Aspect satin. Carbonate. Réf. 3153894981911.



**3. Peinture\* Magnétique JULIEN 29,90€**  
les 500 ml (soit 59,80€ le L). Env. 6 m<sup>2</sup>/L. Sur supports neufs ou déjà peints. Transforme les surfaces en panneaux aimantés. Aspect mat. Gris foncé. Réf. 3031520181532.



**4. Aérosol\* spécifique électroménager RENAULAC 9,95€**  
les 400 ml (soit 24,88€ le L). Env. 2,5 m<sup>2</sup>/L. Pour électroménager int. même surfaces émaillées (radiateur, chauffe-eau, machine à laver...). Lessivable. Blanc brillant. Réf. 4004014749999.



**5. Peinture\* acrylique Spéciale Radiateur JULIEN 23,95€**  
les 750 ml (soit 31,94€ le L). Env. 10 m<sup>2</sup>/L. Pour radiateurs en aluminium, métal ou fonte. Résiste à la chaleur. Tendu parfait. Aspect satin. Poivre. Réf. 3031520175951. Existe en 2 L en 3 coloris<sup>(1)</sup>.

\*Dangereux, respecter les précautions d'emploi. (1) Voir prix en magasin.



## Les multisupport (haute adhérence sans sous-couche)



- 6. Résine\* Color RÉSINENCE 25,90€**  
les 250 ml (soit 103,60€ le L). Env. 10 m<sup>2</sup>/L. Pour tous types de supports int. : carrelage, plâtre, bois et métal. Aspect satin. Blanc. Réf. 3700441950212. 27 coloris au choix. Existe en 0,5 L<sup>9</sup>.



- Résine\* de finition RÉSINENCE 34,50€**  
les 250 ml (soit 138€ le L). Env. 10 m<sup>2</sup>/L. Protège durablement les supports. Résiste à l'immersion. Lavable. Aspect satin. Incolore. Réf. 3700441960310. Existe en 0,5 L ou 1 L et en différentes finitions<sup>9</sup>.



- 7. Peinture\* de rénovation Design & Vous TOLLENS 59,90€**  
les 2 L (soit 29,95€ le L). Env. 14 m<sup>2</sup>/L. Toutes pièces. Multisupport. Résiste aux taches et aux chocs. Entretien facile. Aspect satin. Vert transat. Réf. 3463975106936. 27 coloris au choix. Existe en différentes finitions et en 0,5 L en 35 coloris<sup>9</sup>.



**+** Lisse les joints de carrelage



- 8. Enduit\* de rénovation COLOURS Rénove et lisse 39,95€**  
les 9 kg (soit 4,44€ le kg). Env. 2 m<sup>2</sup>/kg. Recouvre les surfaces irrégulières même < à 3 mm d'épaisseur : crépi, carrelage, fibre de verre. Coloris béton. Réf. 3454976935946. **FABRICATION FRANÇAISE**
- Vernis\* de protection COLOURS Rénovation 38,90€**  
les 500 ml (soit 77,80€ le L). Env. 1 m<sup>2</sup>/kg. Pour protection des pièces humides. Réf. 3454976940117.



- 9. Peinture\* de rénovation COLOURS multisupport 49,90€**  
les 2 L (soit 24,95€ le L). Env. 12 m<sup>2</sup>/L. Toutes pièces int. Fonction dépolluante. Idéal pour meubles, sols, carrelages, radiateurs... Application facile au rouleau. Lessivable. Aspect brillant. Blanc. Réf. 3454976910455. 20 coloris au choix. Existe en 0,5 L en 27 coloris<sup>9</sup>. **FABRICATION FRANÇAISE**



- Ensemble peinture de rénovation 8,90€**  
2 manchons mousse larg. 100 mm  
+ 1 monture mini rouleau  
+ 1 pinceau plat larg. 20 mm  
manche polypropylène  
+ 1 bac pour mini-rouleau.  
Réf. 3087910608110.



# Aujourd'hui, Sophie choisit sa suspension

Et nous l'aidons à la poser



Pour vous accompagner dans votre projet  
retrouvez la rubrique :

IDÉES ET  
CONSEILS

sur [castorama.fr](https://www.castorama.fr)

+ Choisir une ampoule LED

▶ Comment installer des spots à encastrer

▶ Comment installer une suspension



## Le forfait pose 2 heures

Castorama vous propose  
un forfait petits travaux\*  
pour réparer, aménager  
et installer en toute  
simplicité.



# castorama

Ensemble on peut tout faire

\*Prestation disponible selon magasins et réglementation en vigueur.  
Prix forfaitaire jusqu'à 2 heures. Pas de remboursement dans le cas  
d'une prestation inférieure aux 2 heures. Hors produits et livraison.

# L'ÉCLAIRAGE

Fonctionnel pour cuisiner et décoratif pour donner une ambiance conviviale, l'éclairage en cuisine doit répondre à tous vos besoins.  
**L'éclairage général** : éclairez la cuisine sans laisser de zones d'ombres avec des suspensions bien placées, des spots à l'intérieur des vitrines et des appliques. **L'éclairage fonctionnel** : pour cuisiner confortablement, choisissez des bandeaux lumineux ou des spots LED directionnels. Pour votre zone de cuisson principale, préférez un éclairage LED diffus.  
**L'éclairage décoratif** : optez pour des rubans LED avec variateurs d'intensité et de couleurs selon vos envies du moment.

## LES ÉCLAIRAGES FONCTIONNELS



**Spot LED Gaskin 9,95€**  
 la pièce. En plastique. Ø 68 mm.  
 Allumage par pression. Fonctionne avec 1 pile AAA/LR03 vendue séparément<sup>(1)</sup>. Blanc. Réf. 5060244280175.



**14€<sup>95</sup>**  
 La réglette LED  
**Dial**  
**Réglette LED Paros 14,95€**  
 En plastique. L. 43 x l. 3,7 x H. 8 cm.  
 LED intégrée 6 x 0,1 W. Gris et blanc.  
 Réf. 5052931411412.

## Les réglettes



**Réglette Ledstixx 12,95€**  
 En acier brossé. Ø 1,6 x H. 22 cm.  
 4 LED blanches. 25 lumens. Blanc froid : 6200 K. Compatible classe A++ à A.  
 IP 25. Fonctionne avec 3 piles fournies. Coloris chromé. Réf. 4008321951236.



**Réglette LED Combarelle 20,95€**  
 En aluminium et plastique. L. 30 x l. 2,5 cm. Ø tube : 1 cm. 3 W. 200 lumens. LED intégrée 27 x 0,1 W. Compatible classe A++ à A. Se raccorde sur prise secteur. Réf. 5052931292219. Existe en 5 W<sup>(1)</sup>.



**Dial** Avec télécommande  
**1. Réglette LED Kéos 19,95€** En plastique blanc. Long. 46 cm. LED intégrée 12 x 0,1 W. Blanc neutre : 4000 K. Réf. 5052931411405. **2. Réglette LED interconnectable Bastera 29,95€** En plastique blanc. Long. 121,2 cm. LED intégrée 16 W. Câble long. 168 cm. Culot T5. Classe A. Compatible classe A+ à A. Réf. 5052931442102. **3. Réglette Fluo Bastera 29,95€** En plastique blanc. Long. 121,4 cm. LED intégrée 28 W. Culot T5. Classe A. Compatible Classe A++ à A. Réf. 5052931281220. Existe en 6, 13 et 21 W et en coloris titane<sup>(1)</sup>.

## Watt ou Lumen ?

- **Le Watt** indique la puissance d'une ampoule et donc sa consommation.
- **Le lumen** indique la quantité de lumière émise par l'ampoule. Plus le nombre de lumens est élevé, plus l'éclairage est intense.



Vous éclairez :	100 lm	250 lm	500 lm	850 lm	1100 lm	1600 et +
En lumen	100 lm	250 lm	500 lm	850 lm	1100 lm	1600 et +
Equivalence en Watt	10 W	25 W	40 W	60 W	75 W	100 W
Vous consommez	2 W	3 W	8 W	10 W	13 W	15 W

## La LED

Mini composant électronique, la LED (Lighting Emmiting Diode) s'impose comme une solution d'éclairage à part entière :

- **Economique**, sa consommation en énergie est très basse (90% d'économie d'énergie).
- **Son allumage est instantané**.
- **Sa durée de vie** est exceptionnelle (15000 heures en moyenne soit 15 ans à raison de 1000 h/an).



**Réglette LED Brama 46,95€**  
 En acier et plastique. L. 48 x l. 40 x H. 20 cm.  
 300 lumens. LED intégrée 50 x 0,06 W.  
 Compatible classe A++ à A. Réf. 5052931145386.

(1) Voir prix en magasin.

## Les suspensions



1. **Suspension Dosei 19,95€** En métal. Ø 16 x H. 12 cm. E14/40 W\*. Compatible classe A++ à E. Blanc ou laiton. Réf. 5052931575251/44. Existe en coloris chromé, béton ou poivre.
2. **Suspension Factory 24,95€** En métal et plastique. Ø 36,5 x H. 16 cm. E27/42 W\*. Compatible classe A++ à E. Coloris béton ou calcaire. Réf. 5052931299911/28. Existe en coloris gris, orange ou bleu.
3. **Suspension Bocheti 29,95€** En métal. Ø 20,8 x H. 123 cm. E14/28 W\*. Compatible classe A++ à E. Coloris cuivre. Réf. 5052931299584.
4. **Suspension Kapiti 54,95€** En bambou. Ø 50 x H. 17 cm. E27/40 W\*. Compatible classe A+ à E. Blanc. Réf. 5020024511165.
5. **Suspension Ross 74,95€** En métal et verre. Ø 34 x H. 28 cm. E27/42 W\*. Compatible classe A++ à E. Réf. 5052931575190.
6. **Suspension LED Gliese 89,95€** En métal et verre. L. 77,5 x l. 11,5 x H. 110 cm. LED intégrées 4 x 4 W. 1920 lumens. Réf. 3454976912824.

\*Ampoule vendue séparément. (1) Voir prix en magasin.



## La série



### Série LED Melanippe

En métal. Blanc chaud 3000 K. Blanc.

#### 1. Spot 14,90€

Ø 8 x H. 16 cm. LED intégrée 5 W. 165 lumens. Réf. 3663602804246.

#### 2. Réglette 2 lumières 29,90€

L. 35,4 x P. 9 x H. 16 cm. Réf. 3663602804253.

#### 3. Barre 3 lumières 44,90€

L. 52 x P. 9 x H. 16,5 cm. Réf. 3663602804260.

#### 4. Barre 4 lumières 59,90€

L. 70 x P. 9 x H. 16,5 cm. Réf. 3663602804277. Existe en finition chromée<sup>(1)</sup>.

## Les plafonniers



### Plafonnier LED Aius 34,90€

En métal et plastique blanc. Ø 21,5 x H. 3,5 cm. LED intégrée 17,5 W. 1200 lumens. Blanc neutre 4000 K. Réf. 3663602802785. Existe en Ø 30 cm 49,90€ Réf. 3663602802761.

## Les panneaux

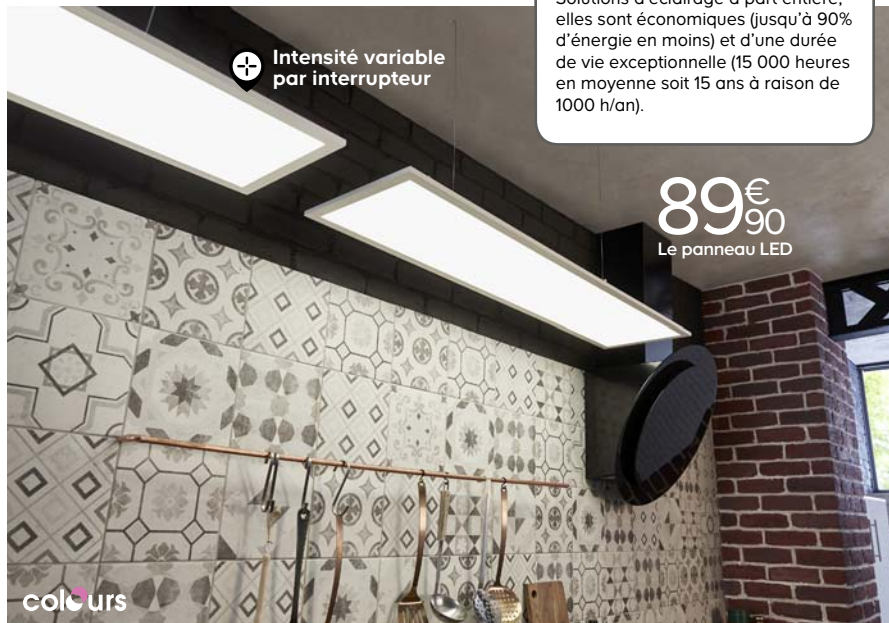

Intensité variable par interrupteur

### Les LED

**LED** intégrée  
JUSQU'À 90%  
D'ÉCONOMIE  
D'ÉNERGIE

Solutions d'éclairage à part entière, elles sont économiques (jusqu'à 90% d'énergie en moins) et d'une durée de vie exceptionnelle (15 000 heures en moyenne soit 15 ans à raison de 1000 h/an).

89€  
90  
Le panneau LED

### Panneau LED 30 x 120 cm 89,90 €

En métal et plastique. Ep. 4 cm. LED intégrée 36 W. 3000 lumens. Classe A+. Compatible classe A+ à E. 3 niveaux d'intensité. Blanc neutre 4000 K. IP 20. Blanc. Réf. 3663602805090. Cordon de suspension vendu séparément<sup>(1)</sup>. Existe en blanc en 30 x 30 cm et 60 x 60 cm<sup>(1)</sup>. Existe aussi en finition argentée en 60 x 60 cm<sup>(1)</sup>.

IDÉES ET CONSEILS SUR  
[castorama.fr](http://castorama.fr)  
Comment installer  
des spots à encastrer

## Les spots à encastrer



colours

### Spot à encastrer Octave 26,90€

En métal finition chromée. Toutes pièces sauf humides. IP 20. L. 24 x l. 24 cm. LED intégrée 11,5 W. 850 lumens. Classe A. Compatible classe A++ à A. Blanc neutre 4000 K. Réf. 3663602804833. Existe en blanc.



colours

### Lot de 3 spots à encastrer orientables Caius 26,90€

En métal finition chromée. Toutes pièces sauf humides. IP 20. Ø 8,5 x H. 2,5 cm. LED 50 W. 345 lumens. Ampoule GU10. Classe A+. Compatible classe A++ à A. Blanc chaud 2700 K. Réf. 3663602804512. Existe en finition brossée et blanc.



### Plafonnier 6 lumières LED Vaccus 79,90€

En métal chromé. L. 86 x l. 20 x H. 7 cm. LED intégrée 28,5 W. 2300 lumens. Classe A. Compatible classe A++ à A. Blanc chaud 3000 K. Réf. 3663602802617.



colours

### Lot de 3 spots à encastrer LED Octave 44,90€

En métal. Toutes pièces dont humides. IP 44. L. 8 x l. 8 cm. LED intégrée 4,5 W. 210 lumens. Classe A. Compatible classe A++ à A. Blanc neutre 4000 K. Blanc. Garantie 5 ans. Réf. 3663602804918.

Haut-parleur  
intégré  
Intensité  
variable via  
interrupteur



colours

### Spot à encastrer LED Pyrrhos 59,90€

En métal et plastique. Ø 22,5 x H. 4,8 cm. LED intégrée 18,5 W. 1300 lumens. Classe A. Compatible classe A+ à A. Blanc neutre 4000 K. IP 44. Blanc. Fonction enceinte via Bluetooth<sup>®</sup>. Réf. 3663602804932.



Bluetooth



# casto-3D

votre style et vos modèles

## Avec Casto 3D, Donnez forme à vos projets

### casto 3D cuisine

CONCEPTION ET AMÉNAGEMENT DE PROJETS

- 1 **Vous choisissez**  
votre style et vos modèles.
- 2 **Vous concevez**  
votre projet en indiquant  
les dimensions de votre  
pièce et vous découvrez  
les configurations idéales.
- 3 **Vous chiffrez**  
et découvrez votre devis détaillé.

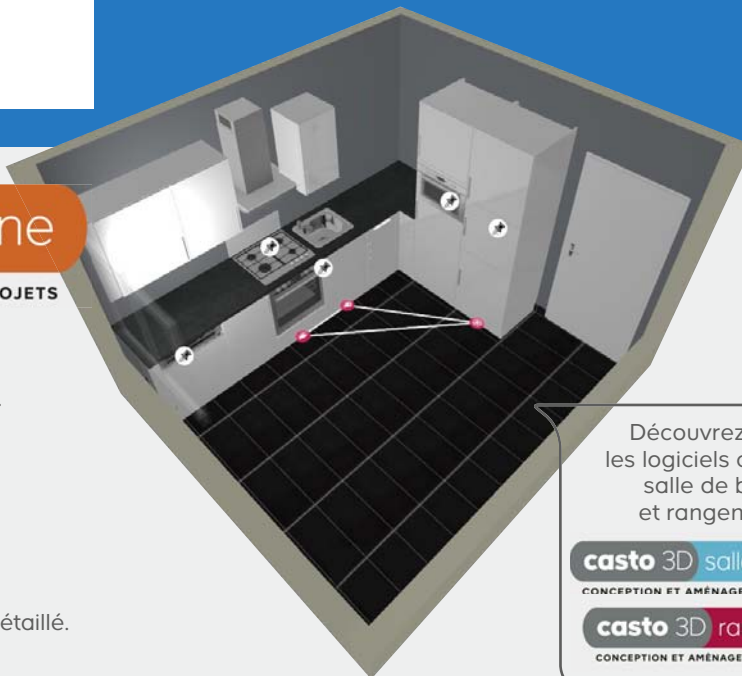

Découvrez aussi  
les logiciels casto 3D  
salle de bains  
et rangement !

**casto 3D** salle de bains

CONCEPTION ET AMÉNAGEMENT DE PROJETS

**casto 3D** rangement

CONCEPTION ET AMÉNAGEMENT DE PROJETS

## Des outils pour vous aider

Des vidéos pas-à-pas  
et des conseils pour  
apprendre directement  
de chez soi !

- ▶ Comment poser des  
meubles de cuisine
  - ▶ Comment poser un plan  
de travail et sa crédence
  - ▶ Comment poser un évier  
et sa robinetterie
- ... et bien plus encore !



Pour vous accompagner dans votre projet, retrouvez la rubrique **IDÉES ET CONSEILS** sur [castorama.fr](https://www.castorama.fr)

# Nos tarifs 2018

## Meubles de cuisine



**DEVIS  
GRATUIT**  
en magasin



# LES TARIFS MEUBLES CUISINE 2018

## LES MEUBLES BAS SOUS-ÉVIER P. 59,2 x H. 87 cm

Composition des meubles

1 porte,  
1 faux tiroir

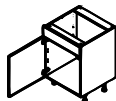

2 portes,  
2 faux tiroirs

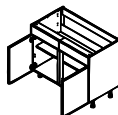

2 portes,  
surbaissé  
H.72,6 cm

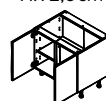

Sous-évier  
casserolier

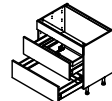

LARGEUR DU CAISSON EN CM	40		60		80		120		90		90	
	Blanc	Gris	Blanc	Gris	Blanc	Gris	Blanc	Gris	Blanc	Gris	Blanc	Gris
Coloris du caisson	Blanc	Gris	Blanc	Gris	Blanc	Gris	Blanc	Gris	Blanc	Gris	Blanc	Gris
SPICY blanc, gris, rouge	-	-	-	-	-	-	-	-	-	-	-	-
GOSSIP blanc	130€	139€	150€	154€	246€	252€	294€	298€	218€	222€	308€	312€
GOSSIP taupe, marsala, aubergine, noir, gris perlé, sable, bleu	133€	142€	153€	157€	252€	258€	300€	304€	222€	226€	316€	320€
ICE blanc, taupe, inox, noir, poivre, violette	114€	123€	135€	139€	214€	220€	264€	268€	216€	220€	326€	330€
GLOBE blanc, rouge, taupe	157€	166€	191€	195€	300€	306€	376€	380€	-	-	358€	362€
ARTIC (brillant ou mat) blanc, seigle, poivre	156€	165€	192€	196€	298€	304€	378€	382€	248€	252€	365€	369€
EPURA blanc, brume, bois	144€	153€	178€	182€	274€	280€	350€	354€	-	-	345€	349€
UNIK chêne naturel, chêne fumé, chêne grisé	109€	118€	130€	134€	204€	210€	254€	258€	222€	226€	326€	330€
SIXTIES crème, lin, bleu, vert, blanc	153€	162€	174€	178€	292€	298€	342€	346€	234€	238€	345€	349€
KADRAL blanc, noir, seigle, décor chêne	109€	118€	130€	134€	204€	210€	254€	258€	-	-	326€	330€
ALDO blanc, taupe	186€	195€	218€	222€	358€	364€	430€	434€	332€	336€	380€	384€
KONTOUR chêne naturel, chêne grisé	157€	166€	178€	182€	300€	306€	350€	354€	240€	244€	362€	366€
FOG blanc, bleu	127€	136€	148€	152€	240€	246€	290€	294€	212€	216€	326€	330€
CANDIDE crème	114€	123€	135€	139€	214€	220€	264€	268€	206€	210€	316€	320€
CANDIDE taupe, bleu, lilas	117€	126€	138€	142€	220€	226€	270€	274€	212€	216€	316€	320€

## MEUBLES D'ANGLE (gauche ou droit) - P. 59,2 x H. 87 cm

Composition des meubles

1 porte



1 porte,  
1 tiroir



1 porte

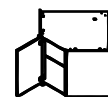

LARGEUR DE PORTE	l. 40 cm		l. 45 cm		l. 50 cm		l. 60 cm					
	Blanc	Gris	Blanc	Gris	Blanc	Gris	Blanc	Gris	Blanc	Gris	Blanc	Gris
LARGEUR DU CAISSON EN CM	80		90		100		120		80		95 X 95	
Coloris du caisson	Blanc	Gris	Blanc	Gris	Blanc	Gris	Blanc	Gris	Blanc	Gris	Blanc	Gris
SPICY blanc, gris, rouge	76€	82€	-	-	-	-	111€	115€	102€	108€	-	-
GOSSIP blanc	142€	148€	175€	179€	176€	180€	203€	207€	221€	227€	220€	224€
GOSSIP taupe, marsala, aubergine, noir, gris perlé, sable, bleu	148€	154€	178€	182€	179€	183€	206€	210€	226€	232€	224€	228€
ICE blanc, taupe, inox, noir, poivre, violette	155€	161€	168€	172€	176€	180€	198€	202€	231€	237€	207€	211€
GLOBE blanc, rouge, taupe	163€	169€	217€	221€	240€	244€	223€	227€	245€	251€	256€	260€
ARTIC (brillant ou mat) blanc, seigle, poivre	175€	181€	217€	221€	212€	216€	240€	244€	255€	261€	262€	266€
EPURA blanc, brume, bois	183€	189€	228€	232€	214€	218€	262€	266€	259€	265€	268€	272€
UNIK chêne naturel, chêne fumé, chêne grisé	143€	149€	166€	170€	170€	174€	199€	203€	201€	207€	199€	203€
SIXTIES crème, lin, bleu, vert, blanc	163€	169€	217€	221€	195€	199€	223€	227€	245€	251€	256€	260€
KADRAL blanc, noir, seigle, décor chêne	150€	156€	171€	175€	179€	183€	204€	208€	206€	212€	210€	214€
ALDO blanc, taupe	209€	215€	254€	258€	242€	246€	288€	292€	285€	291€	294€	298€
KONTOUR chêne naturel, chêne grisé	170€	176€	223€	227€	206€	211€	234€	238€	253€	259€	262€	266€
FOG blanc, bleu	160€	166€	181€	185€	184€	188€	205€	209€	224€	230€	210€	214€
CANDIDE crème	137€	143€	163€	167€	164€	168€	187€	191€	206€	212€	206€	210€
CANDIDE taupe, bleu, lilas	147€	153€	169€	173€	172€	176€	193€	197€	212€	218€	212€	216€

## LES MEUBLES BAS DE RANGEMENT P. 59,2 x H. 87 cm

Composition des meubles

Range-épices

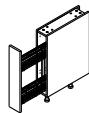

1 porte

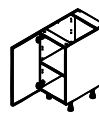

LARGEUR DU CAISSON EN CM	15		30		40		50		60	
Coloris du caisson	Blanc	Gris	Blanc	Gris	Blanc	Gris	Blanc	Gris	Blanc	Gris
<b>SPICY</b> blanc, gris, rouge	-	-	-	-	42€	51€	-	-	58€	62€
<b>GOSSIP</b> blanc	88€	93€	84€	88€	78€	87€	104€	108€	120€	124€
<b>GOSSIP</b> taupe, marsala, aubergine, noir, gris perlé, sable, bleu	90€	95€	86€	90€	83€	92€	106€	110€	122€	126€
<b>ICE</b> blanc, taupe, inox, noir, poivre, violine	90€	95€	89€	93€	90€	99€	103€	107€	114€	118€
<b>GLOBE</b> blanc, rouge, taupe	124€	129€	123€	127€	117€	126€	140€	144€	177€	181€
<b>ARTIC</b> (brillant ou mat) blanc, seigle, poivre	116€	121€	112€	116€	111€	120€	139€	143€	157€	161€
<b>EPURA</b> blanc, brume, bois	111€	116€	110€	114€	104€	113€	127€	131€	164€	168€
<b>UNIK</b> chêne naturel, chêne fumé, chêne grisé	89€	94€	84€	88€	83€	92€	102€	106€	120€	124€
<b>SIXTIES</b> crème, lin, bleu, vert, blanc	104€	109€	100€	104€	98€	107€	122€	126€	139€	143€
<b>KADRAL</b> blanc, noir, seigle, décor chêne	90€	95€	89€	93€	85€	94€	106€	110€	120€	124€
<b>ALDO</b> blanc, taupe	127€	132€	126€	130€	118€	127€	139€	143€	177€	181€
<b>KONTOUR</b> chêne naturel, chêne grisé	107€	112€	104€	108€	102€	111€	130€	134€	147€	151€
<b>FOG</b> blanc, bleu	95€	100€	94€	98€	95€	104€	111€	115€	121€	125€
<b>CANDIDE</b> crème	82€	87€	81€	85€	77€	86€	96€	100€	108€	112€
<b>CANDIDE</b> taupe, bleu, lilas	85€	90€	84€	88€	84€	93€	101€	105€	111€	115€

## DE RANGEMENT P. 59,2 x H. 87 cm

Composition des meubles

1 porte à l'anglaise  
(1 tiroir,  
2 casseroiliers)

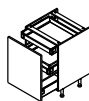

1 tiroir,  
2 casseroiliers

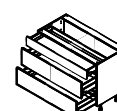

LARGEUR DU CAISSON EN CM	60		40		60		90		120	
Coloris du caisson	Blanc	Gris	Blanc	Gris	Blanc	Gris	Blanc	Gris	Blanc	Gris
<b>SPICY</b> blanc, gris, rouge	-	-	-	-	130€	134€	-	-	-	-
<b>GOSSIP</b> blanc	265€	269€	240€	249€	266€	270€	337€	341€	449€	453€
<b>GOSSIP</b> taupe, marsala, aubergine, noir, gris perlé, sable, bleu	272€	276€	246€	255€	273€	277€	346€	350€	460€	464€
<b>ICE</b> blanc, taupe, inox, noir, poivre, violine	287€	291€	266€	275€	293€	297€	356€	360€	469€	473€
<b>GLOBE</b> blanc, rouge, taupe	309€	313€	293€	302€	315€	352€	388€	392€	532€	536€
<b>ARTIC</b> (brillant ou mat) blanc, seigle, poivre	332€	336€	300€	309€	332€	336€	395€	399€	539€	543€
<b>EPURA</b> blanc, brume, bois	296€	300€	280€	289€	302€	306€	375€	379€	519€	523€
<b>UNIK</b> chêne naturel, chêne fumé, chêne grisé	267€	271€	261€	270€	288€	292€	356€	360€	464€	468€
<b>SIXTIES</b> crème, lin, bleu, vert, blanc	296€	300€	276€	285€	302€	306€	375€	379€	519€	523€
<b>KADRAL</b> blanc, noir, seigle, décor chêne	277€	281€	261€	270€	288€	292€	356€	360€	464€	468€
<b>ALDO</b> blanc, taupe	369€	373€	416€	425€	446€	450€	503€	507€	567€	571€
<b>KONTOUR</b> chêne naturel, chêne grisé	321€	325€	289€	298€	325€	329€	438€	442€	522€	526€
<b>FOG</b> blanc, bleu	320€	324€	286€	295€	306€	310€	369€	373€	483€	487€
<b>CANDIDE</b> crème	307€	311€	276€	285€	293€	297€	356€	360€	470€	474€
<b>CANDIDE</b> taupe, bleu, lilas	310€	314€	276€	285€	296€	300€	359€	363€	473€	477€

Le prix de nos meubles de cuisine inclut le coût de recyclage des déchets d'ameublement par l'éco-organisme certifié. Notice de pose fournie avec les meubles de cuisine.  
Tous nos meubles sont à monter soi-même. Retrouvez toutes nos cuisines sur [castorama.fr](http://castorama.fr). Tous nos meubles de cuisine encastrables sont disponibles sous 10 jours.  
Retrouvez tous nos modèles de façades p. 40 à 42. Evier vendu séparément.

## LES MEUBLES BAS DE RANGEMENT P. 59,2 x H. 87 cm

Composition des meubles

1 porte, 1 tiroir

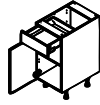

5 tiroirs



2 portes

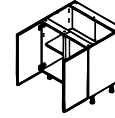

LARGEUR DU CAISSON EN CM	40		60		40		80		90	
Coloris du caisson	Blanc	Gris	Blanc	Gris	Blanc	Gris	Blanc	Gris	Blanc	Gris
SPICY blanc, gris, rouge	-	77€	81€	85€	-	-	70€	76€	-	-
GOSSIP blanc	157€	166€	178€	182€	294€	303€	142€	148€	201€	205€
GOSSIP taupe, marsala, aubergine, noir, gris perlé, sable, bleu	161€	170€	182€	186€	302€	311€	152€	158€	205€	209€
ICE blanc, taupe, inox, noir, poivre, violine	166€	175€	187€	191€	302€	311€	166€	172€	185€	189€
GLOBE blanc, rouge, taupe	193€	202€	214€	218€	369€	378€	220€	226€	303€	307€
ARTIC (brillant ou mat) blanc, seigle, poivre	191€	200€	212€	216€	381€	390€	208€	214€	285€	289€
EPURA blanc, brume, bois	180€	189€	201€	205€	356€	365€	194€	200€	277€	281€
UNIK chêne naturel, chêne fumé, chêne grisé	141€	150€	172€	176€	297€	306€	152€	158€	191€	195€
SIXTIES crème, lin, bleu, vert, blanc	180€	189€	201€	205€	331€	340€	182€	188€	283€	287€
KADRAL blanc, noir, seigle, décor chêne	141€	150€	172€	176€	302€	311€	156€	162€	191€	195€
ALDO blanc, taupe	211€	220€	259€	263€	437€	446€	222€	228€	369€	373€
KONTOUR chêne naturel, chêne grisé	185€	194€	206€	210€	376€	385€	190€	196€	289€	293€
FOG blanc, bleu	159€	136€	180€	184€	350€	359€	176€	182€	211€	215€
CANDIDE crème	146€	155€	167€	171€	337€	346€	140€	146€	185€	189€
CANDIDE taupe, bleu, lilas	149€	158€	170€	174€	340€	349€	154€	160€	191€	195€

## DE RANGEMENT P. 59,2 x H. 87 cm

Composition des meubles

2 portes

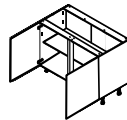

2 portes, 2 tiroirs

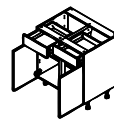

LARGEUR DU CAISSON EN CM	100		120		80	
Coloris du caisson	Blanc	Gris	Blanc	Gris	Blanc	Gris
SPICY blanc, gris, rouge	-	-	110€	114€	122€	128€
GOSSIP blanc	193€	197€	234€	238€	300€	306€
GOSSIP taupe, marsala, aubergine, noir, gris perlé, sable, bleu	197€	201€	238€	242€	308€	314€
ICE blanc, taupe, inox, noir, poivre, violine	191€	195€	222€	226€	318€	324€
GLOBE blanc, rouge, taupe	265€	269€	348€	352€	372€	378€
ARTIC (brillant ou mat) blanc, seigle, poivre	263€	267€	308€	312€	368€	374€
EPURA blanc, brume, bois	239€	243€	322€	326€	346€	352€
UNIK chêne naturel, chêne fumé, chêne grisé	189€	193€	234€	238€	268€	278€
SIXTIES crème, lin, bleu, vert, blanc	229€	233€	272€	276€	346€	352€
KADRAL blanc, noir, seigle, décor chêne	197€	201€	234€	238€	268€	274€
ALDO blanc, taupe	263€	267€	348€	352€	408€	414€
KONTOUR chêne naturel, chêne grisé	245€	249€	288€	292€	356€	362€
FOG blanc, bleu	207€	211€	236€	240€	304€	310€
CANDIDE crème	177€	181€	210€	214€	278€	284€
CANDIDE taupe, bleu, lilas	187€	191€	216€	220€	284€	290€

## POUR FOUR P. 59,2 x H. 87 cm

Meuble bas avec bandeau



Meuble bas avec tiroir four

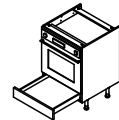

60		60	
Blanc	Gris	Blanc	Gris
56€	60€	98€	102€
80€	84€	122€	126€
80€	84€	122€	126€
78€	82€	120€	124€
96€	100€	138€	142€
80€	84€	122€	126€
84€	88€	126€	130€
80€	84€	122€	126€
80€	84€	122€	126€
78€	82€	120€	124€
90€	94€	132€	136€
86€	90€	128€	132€
78€	82€	120€	124€
66€	70€	108€	112€
74€	78€	116€	120€



## LES MEUBLES HAUTS DE RANGEMENT P. 37,1 x H. 72 cm

Composition des meubles

1 porte



1 porte vitrée horizontale

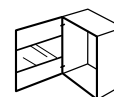

LARGEUR DU CAISSON EN CM	30		40		50		60		40		60	
Coloris du caisson	Blanc	Gris	Blanc	Gris	Blanc	Gris	Blanc	Gris	Blanc	Gris	Blanc	Gris
<b>SPICY</b> blanc, gris, rouge	-	-	35€	45€	-	-	52€	56€	-	-	-	-
<b>GOSSIP</b> blanc	76€	82€	71€	81€	99€	103€	114€	118€	86€	96€	126€	130€
<b>GOSSIP</b> taupe, marsala, aubergine, noir, gris perlé, sable, bleu	78€	84€	76€	86€	101€	105€	116€	120€	86€	96€	126€	130€
<b>ICE</b> blanc, taupe, inox, noir, poivre, violine	81€	87€	83€	93€	98€	102€	108€	112€	93€	103€	118€	122€
<b>GLOBE</b> blanc, rouge, taupe	115€	121€	110€	120€	135€	139€	171€	175€	-	-	-	-
<b>ARTIC</b> (brillant ou mat) blanc, seigle, poivre	104€	110€	104€	114€	134€	138€	151€	155€	-	-	-	-
<b>EPURA</b> blanc, brume, bois	102€	108€	97€	107€	122€	126€	158€	162€	107€	117€	168€	172€
<b>UNIK</b> chêne naturel, chêne fumé, chêne grisé	76€	82€	76€	86€	97€	101€	114€	118€	86€	96€	124€	128€
<b>SIXTIES</b> crème, lin, bleu, vert, blanc	92€	98€	91€	101€	117€	121€	133€	137€	-	-	-	-
<b>KADRAL</b> blanc, noir, seigle, décor chêne	81€	87€	78€	88€	101€	105€	114€	118€	-	-	-	-
<b>ALDO</b> blanc, taupe	118€	124€	111€	121€	134€	138€	171€	175€	-	-	-	-
<b>KONTOUR</b> chêne naturel, chêne grisé	96€	102€	95€	105€	125€	129€	141€	145€	-	-	-	-
<b>FOG</b> blanc, bleu	86€	92€	88€	98€	106€	110€	115€	119€	-	-	-	-
<b>CANDIDE</b> crème	73€	79€	70€	80€	91€	95€	102€	106€	-	-	-	-
<b>CANDIDE</b> taupe, bleu, lilas	76€	82€	77€	87€	96€	100€	105€	109€	-	-	-	-

## DE RANGEMENT P. 37,1 x H. 72 cm

Composition des meubles

2 portes

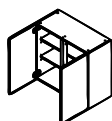

2 portes vitrées horizontales

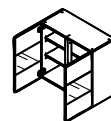

1 porte pliante relevante

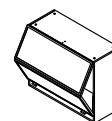

LARGEUR DU CAISSON EN CM	80		90		100		80		90	
Coloris du caisson	Blanc	Gris	Blanc	Gris	Blanc	Gris	Blanc	Gris	Blanc	Gris
<b>SPICY</b> blanc, gris, rouge	56€	68€	-	-	-	-	-	-	-	-
<b>GOSSIP</b> blanc	128€	140€	192€	196€	185€	189€	158€	170€	220€	224€
<b>GOSSIP</b> taupe, marsala, aubergine, noir, gris perlé, sable, bleu	138€	150€	196€	200€	189€	193€	158€	170€	225€	229€
<b>ICE</b> blanc, taupe, inox, noir, poivre, violine	152€	164€	176€	180€	183€	187€	172€	184€	235€	239€
<b>GLOBE</b> blanc, rouge, taupe	209€	218€	294€	298€	257€	261€	-	-	262€	266€
<b>ARTIC</b> (brillant ou mat) blanc, seigle, poivre	194€	206€	276€	280€	255€	259€	-	-	276€	280€
<b>EPURA</b> blanc, brume, bois	180€	192€	268€	272€	231€	235€	200€	212€	249€	253€
<b>UNIK</b> chêne naturel, chêne fumé, chêne grisé	138€	150€	182€	186€	181€	185€	158€	170€	220€	224€
<b>SIXTIES</b> crème, lin, bleu, vert, blanc	168€	180€	274€	278€	221€	225€	-	-	239€	243€
<b>KADRAL</b> blanc, noir, seigle, décor chêne	142€	154€	182€	186€	189€	193€	-	-	230€	234€
<b>ALDO</b> blanc, taupe	208€	220€	360€	364€	255€	259€	-	-	-	-
<b>KONTOUR</b> chêne naturel, chêne grisé	176€	188€	280€	284€	237€	241€	-	-	291€	295€
<b>FOG</b> blanc, bleu	162€	174€	202€	206€	199€	203€	-	-	273€	277€
<b>CANDIDE</b> crème	126€	138€	176€	180€	169€	173€	-	-	260€	264€
<b>CANDIDE</b> taupe, bleu, lilas	140€	152€	182€	186€	179€	183€	-	-	263€	267€

Le prix de nos meubles de cuisine inclut le coût de recyclage des déchets d'ameublement par l'éco-organisme certifié. Notice de pose fournie avec les meubles de cuisine. Tous nos meubles sont à monter soi-même. Retrouvez toutes nos cuisines sur [castorama.fr](http://castorama.fr). Tous nos meubles de cuisine encastrables sont disponibles sous 10 jours. Retrouvez tous nos modèles de façades p. 40 à 42.

## LES MEUBLES HAUTS SUR-HOTTE P. 37,1 x H. 43,2 cm

Composition des meubles

1 porte ouvrante

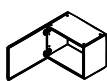

2 portes ouvrantes

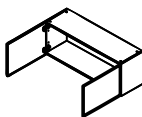

1 porte glissante

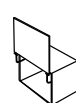

1 porte relevante

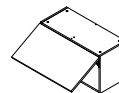

LARGEUR DU CAISSON EN CM	60		120		60		60		80		120	
Coloris du caisson	Blanc	Gris	Blanc	Gris	Blanc	Gris	Blanc	Gris	Blanc	Gris	Blanc	Gris
SPICY blanc, gris, rouge	44€	48€	-	-	-	-	-	-	-	-	-	-
GOSSIP blanc	80€	84€	146€	150€	164€	168€	125€	129€	150€	156€	186€	190€
GOSSIP taupe, marsala, aubergine, noir, gris perlé, sable, bleu	81€	85€	148€	152€	164€	168€	131€	135€	150€	156€	193€	197€
ICE blanc, taupe, inox, noir, poivre, violine	88€	92€	162€	166€	184€	188€	151€	155€	170€	176€	198€	202€
GLOBE blanc, rouge, taupe	112€	116€	210€	214€	194€	198€	173€	177€	192€	198€	220€	224€
ARTIC (brillant ou mat) blanc, seigle, poivre	113€	117€	212€	220€	188€	192€	155€	159€	-	-	-	-
EPURA blanc, brume, bois	100€	104€	186€	190€	193€	197€	160€	164€	179€	185€	207€	211€
UNIK chêne naturel, chêne fumé, chêne grisé	80€	84€	146€	150€	174€	178€	141€	145€	160€	166€	193€	197€
SIXTIES crème, lin, bleu, vert, blanc	90€	94€	166€	170€	188€	192€	155€	159€	174€	180€	202€	206€
KADRAL blanc, noir, seigle, décor chêne	82€	86€	150€	154€	174€	178€	141€	145€	160€	166€	193€	197€
ALDO blanc, taupe	107€	111€	-	-	211€	215€	178€	182€	-	-	-	-
KONTOUR chêne naturel, chêne grisé	100€	104€	186€	190€	193€	197€	160€	164€	179€	185€	207€	211€
FOG blanc, bleu	90€	94€	166€	170€	179€	183€	146€	150€	160€	166€	193€	197€
CANDIDE crème	75€	79€	136€	140€	179€	183€	146€	150€	165€	171€	193€	197€
CANDIDE taupe, bleu, lilas	80€	84€	146€	150€	179€	183€	146€	150€	165€	171€	193€	197€

## D'ANGLE P. 37,1 x H. 72 cm

Composition des meubles

1 porte

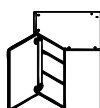

## DE RANGEMENT P. 37,1 x H. 72 cm

H. 125,8 cm  
Vitrine à poser



1 porte vitrée

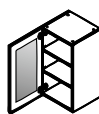

2 portes vitrées

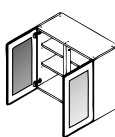

LARGEUR DU CAISSON EN CM	65 x 65		40		40		80		40		60		80	
	Blanc	Gris	Blanc	Gris	Blanc	Gris	Blanc	Gris	Blanc	Gris	Blanc	Gris	Blanc	Gris
SPICY blanc, gris, rouge	80€	84€	-	-	-	-	-	-	-	-	-	-	-	-
GOSSIP blanc	116€	120€	-	-	-	-	-	-	163€	167€	190€	194€	293€	297€
GOSSIP taupe, marsala, aubergine, noir, gris perlé, sable, bleu	121€	125€	-	-	-	-	-	-	167€	171€	194€	198€	301€	305€
ICE blanc, taupe, inox, noir, poivre, violine	128€	132€	-	-	-	-	-	-	139€	143€	154€	158€	245€	249€
GLOBE blanc, rouge, taupe	155€	159€	-	-	-	-	-	-	194€	198€	231€	235€	355€	359€
ARTIC (brillant ou mat) blanc, seigle, poivre	149€	153€	-	-	-	-	-	-	196€	200€	241€	245€	359€	363€
EPURA blanc, brume, bois	142€	146€	-	-	-	-	-	-	181€	185€	218€	222€	329€	333€
UNIK chêne naturel, chêne fumé, chêne grisé	121€	125€	-	-	-	-	-	-	148€	152€	175€	179€	263€	267€
SIXTIES crème, lin, bleu, vert, blanc	136€	140€	-	-	-	-	-	-	189€	193€	224€	228€	345€	349€
KADRAL blanc, noir, seigle, décor chêne	123€	127€	-	-	-	-	-	-	148€	152€	175€	179€	263€	267€
ALDO blanc, taupe	156€	160€	270€	274€	189€	199€	364€	376€	212€	216€	248€	252€	391€	395€
KONTOUR chêne naturel, chêne grisé	140€	144€	-	-	-	-	-	-	192€	196€	228€	232€	351€	355€
FOG blanc, bleu	133€	137€	-	-	95€	105€	176€	188€	150€	154€	165€	169€	267€	271€
CANDIDE crème	115€	119€	157€	161€	92€	102€	170€	182€	137€	141€	152€	156€	241€	245€
CANDIDE taupe, bleu, lilas	122€	126€	160€	164€	95€	105€	176€	188€	140€	144€	155€	159€	247€	251€

## GRANDE HAUTEUR P. 37,1 x H. 100,8 cm

1 porte

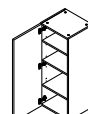

2 portes

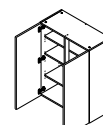
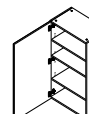

## LES MEUBLES HAUTS Cadre alu P. 37,1 x H. 72 cm

### Composition des meubles :

- cadre alu noir, verre fumé noir
- cadre alu, verre givré blanc

1 porte - noir ou blanc

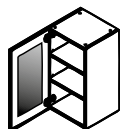

2 portes - noir ou blanc

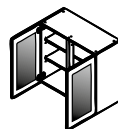

1 porte pliante relevante - noir ou blanc

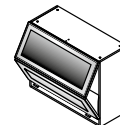

### LARGEUR DU CAISSON EN CM

40

60

80

90

### Coloris du caisson

Blanc

Gris

Blanc

Gris

Blanc

Gris

Blanc

Gris

### S'accorde à tous les modèles et coloris de nos cuisines

153€

163€

181€

185€

292€

304€

361€

365€

## SUR-HOTTE P. 37,1 x H. 43,2 cm

### Composition des meubles :

- cadre alu noir, verre fumé noir
- cadre alu, verre givré blanc

1 porte relevante - noir ou blanc

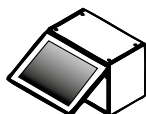

### LARGEUR DU CAISSON EN CM

60

### Coloris du caisson

Blanc

Gris

### S'accorde à tous les modèles et coloris de nos cuisines

169€

173€

## D'ANGLE P. 37,1 x H. 72 cm

1 porte - noir ou blanc

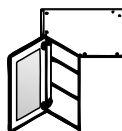

65 x 65

Blanc

Gris

198€

202€





### Les façades cadre alu et verre



Jouer les transparences avec le verre fumé noir ou givré blanc.

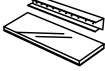

## LES ACCESSOIRES COMPLÉMENTAIRES

Composition des meubles	Fond				Lot de tablettes en verre et réglottes LED			Lot de tablettes en verre et plots LED lumineux			Driver de connexion
	Mélaminé avec réglotte		Eclairant		P. 32 cm			P. 32 cm			
											
LARGEUR EN CM	40	60	80	40	40	60	80	40	60	80	
S'accorde à tous les modèles et coloris de nos cuisines	50€	55€	62€	99€	32€	37€	45€	42€	47€	52€	19€

### Les réglottes LED et plots lumineux pour tablettes en verre

Accessoires indispensables pour faire entrer la lumière dans votre cuisine.



## LES DEMI-COLONNES FRIGO ET RANGEMENTS P. 59,2 x H. 159 cm

Composition des meubles

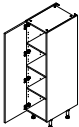
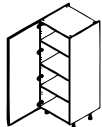
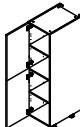
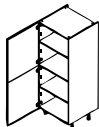
Composition des meubles	1 porte				2 portes			
	40		60		40		60	
								
LARGEUR DU CAISSON EN CM	40		60		40		60	
Coloris du caisson	Blanc	Gris	Blanc	Gris	Blanc	Gris	Blanc	Gris
<b>SPICY</b> blanc, gris, rouge	-	-	119€	123€	104€	108€	127€	131€
<b>GOSSIP</b> blanc	171€	175€	195€	199€	176€	180€	251€	255€
<b>GOSSIP</b> taupe, marsala, aubergine, noir, gris perlé, sable, bleu	174€	178€	198€	202€	186€	190€	255€	259€
<b>ICE</b> blanc, taupe, inox, noir, poivre, violette	185€	189€	213€	217€	200€	204€	239€	243€
<b>GLOBE</b> blanc, rouge, taupe	236€	240€	264€	268€	254€	258€	365€	369€
<b>ARTIC</b> (brillant ou mat) blanc, seigle, poivre	237€	241€	280€	284€	242€	246€	325€	329€
<b>EPURA</b> blanc, brume, bois	223€	227€	251€	255€	228€	232€	339€	343€
<b>UNIK</b> chêne naturel, chêne fumé, chêne grisé	174€	178€	198€	202€	186€	190€	251€	255€
<b>SIXTIES</b> crème, lin, bleu, vert, blanc	204€	208€	233€	237€	216€	220€	289€	293€
<b>KADRAL</b> blanc, noir, seigle, décor chêne	174€	178€	208€	212€	190€	194€	251€	255€
<b>ALDO</b> blanc, taupe	225€	229€	257€	261€	256€	260€	365€	369€
<b>KONTOUR</b> chêne naturel, chêne grisé	222€	226€	260€	264€	224€	228€	305€	309€
<b>FOG</b> blanc, bleu	186€	190€	219€	223€	210€	214€	253€	257€
<b>CANDIDE</b> crème	184€	188€	206€	210€	174€	178€	227€	231€
<b>CANDIDE</b> taupe, bleu, lilas	184€	188€	209€	213€	188€	192€	233€	237€

## DEMI-COLONNES FOUR, LAVE-VAISSELLE ET RANGEMENTS avec bandeau ou grille P. 59,2 x H. 159 cm

Composition des meubles	1 porte four/rangement		1 porte, 1 tiroir four/rangement		1 tiroir, 2 casseroiliers four/rangement		1 porte + micro-ondes four/rangement		2 coffres lave-vaisselle	
LARGEUR DU CAISSON EN CM	60		60		60		60		60	
Coloris du caisson	Blanc	Gris	Blanc	Gris	Blanc	Gris	Blanc	Gris	Blanc	Gris
<b>SPICY</b> blanc, gris, rouge	125€	129€	148€	152€	197€	201€	-	-	-	-
<b>GOSSIP</b> blanc	211€	215€	269€	273€	357€	361€	271€	275€	399€	407€
<b>GOSSIP</b> taupe, marsala, aubergine, noir, gris perlé, sable, bleu	213€	217€	273€	277€	364€	368€	275€	279€	402€	410€
<b>ICE</b> blanc, taupe, inox, noir, poivre, violine	203€	207€	276€	280€	382€	386€	233€	237€	384€	392€
<b>GLOBE</b> blanc, rouge, taupe	284€	288€	321€	325€	422€	426€	274€	278€	530€	542€
<b>ARTIC</b> (brillant ou mat) blanc, seigle, poivre	248€	252€	303€	307€	423€	427€	322€	326€	516€	524€
<b>EPURA</b> blanc, brume, bois	259€	263€	296€	300€	397€	401€	303€	307€	478€	486€
<b>UNIK</b> chêne naturel, chêne fumé, chêne grisé	211€	215€	263€	267€	379€	383€	218€	222€	335€	343€
<b>SIXTIES</b> crème, lin, bleu, vert, blanc	230€	234€	292€	296€	393€	397€	305€	309€	474€	482€
<b>KADRAL</b> blanc, noir, seigle, décor chêne	209€	213€	261€	265€	377€	381€	254€	258€	346€	354€
<b>ALDO</b> blanc, taupe	278€	282€	360€	364€	547€	551€	291€	295€	511€	519€
<b>KONTOUR</b> chêne naturel, chêne grisé	244€	248€	303€	307€	422€	426€	271€	275€	501€	513€
<b>FOG</b> blanc, bleu	210€	214€	269€	273€	395€	399€	244€	248€	382€	390€
<b>CANDIDE</b> crème	185€	189€	244€	248€	370€	374€	219€	223€	353€	361€
<b>CANDIDE</b> taupe, bleu, lilas	196€	200€	255€	259€	381€	385€	230€	234€	370€	378€



### La pose

Castorama s'engage à faire intervenir des professionnels reconnus et vous assure un suivi en garantissant la pose pendant 2 ans. Bénéficiez en plus d'avantages fiscaux\*.

Détendez-vous,  
nous posons  
pour vous



### La livraison à domicile

Volumineux ou non, nous vous livrons vos achats directement chez vous\*\*.

Vous allez être  
emballés,  
nous vous  
livrons



### La carte de fidélité et de financement

associée à un crédit renouvelable

Castorama vous accompagne dans tous vos projets avec des avantages et des offres exclusifs toute l'année. Vous pouvez y associer un crédit\*\*\* pour financer vos projets à votre rythme.







Passionnés  
de la maison,  
votre fidélité est  
récompensée

Le prix de nos meubles de cuisine inclut le coût de recyclage des déchets d'ameublement par l'éco-organisme certifié. Notice de pose fournie avec les meubles de cuisine. Tous nos meubles sont à monter soi-même. Retrouvez toutes nos cuisines sur [castorama.fr](http://castorama.fr). Tous nos meubles de cuisine encastrables sont disponibles sous 10 jours. Retrouvez tous nos modèles de façades p. 40 à 42. \*\*Voir conditions en magasin. \*\*\*Consultez les tarifs auprès de votre magasin. \*\*\*\*Voir conditions en pages 4-5.

## LES COLONNES FRIGO ET RANGEMENTS P. 59,2 x H. 216,6 cm

Composition des meubles	2 portes rangement		2 portes frigo/rangement		2 grandes portes frigo		3 portes frigo/rangement		2 portes, micro-ondes/rangement	
										
LARGEUR DU CAISSON EN CM	40		60		60		60		60	
Coloris du caisson	Blanc	Gris	Blanc	Gris	Blanc	Gris	Blanc	Gris	Blanc	Gris
SPICY blanc, gris, rouge	-	-	145€	159€	-	-	153€	167€	-	-
GOSSIP blanc	328€	332€	260€	274€	375€	389€	316€	330€	293€	307€
GOSSIP taupe, marsala, aubergine, noir, gris perlé, sable, bleu	336€	340€	265€	279€	383€	397€	322€	336€	301€	315€
ICE blanc, taupe, inox, noir, poivre, violette	280€	284€	288€	302€	303€	317€	314€	328€	327€	341€
GLOBE blanc, rouge, taupe	364€	368€	348€	362€	431€	445€	436€	450€	364€	378€
ARTIC (brillant ou mat) blanc, seigle, poivre	394€	398€	399€	413€	477€	491€	444€	458€	377€	391€
EPURA blanc, brume, bois	364€	368€	348€	362€	431€	445€	436€	450€	364€	378€
UNIK chêne naturel, chêne fumé, chêne grisé	298€	302€	274€	288€	345€	359€	327€	341€	332€	346€
SIXTIES crème, lin, bleu, vert, blanc	380€	384€	321€	335€	443€	457€	377€	391€	346€	360€
KADRAL blanc, noir, seigle, décor chêne	298€	302€	284€	298€	345€	359€	327€	341€	318€	332€
ALDO blanc, taupe	426€	430€	386€	400€	491€	505€	494€	508€	420€	434€
KONTOUR chêne naturel, chêne grisé	386€	390€	355€	369€	451€	465€	400€	414€	364€	378€
FOG blanc, bleu	302€	306€	294€	308€	325€	339€	328€	342€	322€	336€
CANDIDE crème	276€	280€	268€	282€	299€	313€	289€	303€	297€	311€
CANDIDE taupe, bleu, lilas	282€	286€	274€	288€	305€	319€	298€	312€	308€	322€

## COLONNES FOUR, LAVE-VAISSELLE ET RANGEMENTS P. 59,2 x H. 216,6 cm

Composition des meubles	2 portes four/rangement		2 portes, 1 tiroir four/rangement		1 porte, 1 tiroir, 2 casseroiliers four/rangement		2 portes (four + micro-ondes/rangement)		1 porte + 1 porte relevante/four + micro-ondes/rangement		1 porte + 2 coffres lave-vaisselle	
												
LARGEUR DU CAISSON EN CM	60		60		60		60		60		60	
Coloris du caisson	Blanc	Gris	Blanc	Gris	Blanc	Gris	Blanc	Gris	Blanc	Gris	Blanc	Gris
SPICY blanc, gris, rouge	151€	165€	174€	188€	223€	237€	149€	163€	-	-	-	-
GOSSIP blanc	276€	290€	334€	348€	422€	436€	248€	262€	336€	350€	502€	516€
GOSSIP taupe, marsala, aubergine, noir, gris perlé, sable, bleu	280€	294€	340€	354€	431€	445€	251€	265€	342€	356€	507€	521€
ICE blanc, taupe, inox, noir, poivre, violette	278€	292€	351€	365€	457€	471€	264€	278€	308€	322€	497€	511€
GLOBE blanc, rouge, taupe	356€	370€	393€	407€	494€	508€	304€	318€	400€	414€	613€	627€
ARTIC (brillant ou mat) blanc, seigle, poivre	367€	381€	422€	436€	542€	556€	335€	349€	367€	381€	673€	687€
EPURA blanc, brume, bois	356€	370€	393€	407€	494€	508€	304€	318€	400€	414€	613€	627€
UNIK chêne naturel, chêne fumé, chêne grisé	287€	345€	339€	353€	455€	469€	259€	273€	320€	334€	449€	463€
SIXTIES crème, lin, bleu, vert, blanc	318€	332€	380€	394€	481€	495€	281€	295€	393€	407€	600€	614€
KADRAL blanc, noir, seigle, décor chêne	285€	299€	337€	351€	453€	467€	259€	273€	330€	344€	460€	474€
ALDO blanc, taupe	407€	421€	489€	503€	676€	690€	349€	363€	468€	482€	678€	692€
KONTOUR chêne naturel, chêne grisé	339€	353€	398€	412€	517€	531€	304€	318€	410€	424€	634€	648€
FOG blanc, bleu	285€	299€	344€	358€	470€	484€	266€	280€	319€	333€	495€	509€
CANDIDE crème	247€	261€	306€	320€	432€	446€	226€	240€	281€	295€	453€	467€
CANDIDE taupe, bleu, lilas	261€	275€	320€	334€	446€	460€	242€	256€	295€	309€	473€	487€



## Faible profondeur **DEMI-COLONNES RANGEMENT P. 35 x H. 159 cm**

Composition des meubles

1 porte

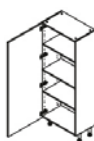
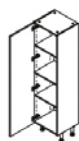

2 portes



LARGEUR DU CAISSON EN CM	40		60		40		60	
Coloris du caisson	Blanc	Gris	Blanc	Gris	Blanc	Gris	Blanc	Gris
<b>SPICY</b> blanc, gris, rouge	-	-	127€	131€	112€	116€	135€	139€
<b>GOSSIP</b> blanc	179€	183€	203€	207€	184€	188€	259€	263€
<b>GOSSIP</b> taupe, marsala, aubergine, noir, gris perlé, sable, bleu	182€	186€	206€	210€	194€	198€	263€	267€
<b>ICE</b> blanc, taupe, inox, noir, poivre, violine	193€	197€	221€	225€	208€	212€	247€	251€
<b>GLOBE</b> blanc, rouge, taupe	244€	248€	272€	276€	262€	266€	373€	377€
<b>ARTIC</b> (brillant ou mat) blanc, seigle, poivre	245€	249€	288€	292€	250€	254€	333€	337€
<b>EPURA</b> blanc, brume, bois	231€	235€	259€	263€	236€	240€	347€	351€
<b>UNIK</b> chêne naturel, chêne fumé, chêne grisé	189€	186€	206€	210€	194€	198€	258€	263€
<b>SIXTIES</b> crème, lin, bleu, vert, blanc	212€	216€	241€	245€	224€	228€	297€	301€
<b>KADRAL</b> blanc, noir, seigle, décor chêne	182€	186€	216€	220€	198€	202€	259€	263€
<b>ALDO</b> blanc, taupe	233€	237€	265€	269€	264€	268€	373€	377€
<b>KONTOUR</b> chêne naturel, chêne grisé	230€	234€	268€	275€	232€	236€	313€	317€
<b>FOG</b> blanc, bleu	194€	198€	227€	231€	218€	222€	261€	265€
<b>CANDIDE</b> crème	192€	196€	214€	218€	182€	186€	235€	239€
<b>CANDIDE</b> taupe, bleu, lilas	192€	196€	217€	221€	196€	200€	241€	245€

## Faible profondeur **COLONNES RANGEMENT P. 35 x H. 216,6 cm**

Composition des meubles

2 portes

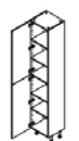

2 grandes portes

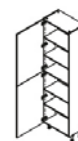

2 portes  
(1 grande + 1 petite)

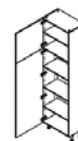

LARGEUR DU CAISSON EN CM	40		60		60	
Coloris du caisson	Blanc	Gris	Blanc	Gris	Blanc	Gris
<b>SPICY</b> blanc, gris, rouge	-	-	-	-	153€	157€
<b>GOSSIP</b> blanc	336€	340€	383€	387€	268€	272€
<b>GOSSIP</b> taupe, marsala, aubergine, noir, gris perlé, sable, bleu	344€	348€	391€	395€	273€	277€
<b>ICE</b> blanc, taupe, inox, noir, poivre, violine	288€	292€	311€	315€	296€	300€
<b>GLOBE</b> blanc, rouge, taupe	372€	376€	439€	443€	356€	360€
<b>ARTIC</b> (brillant ou mat) blanc, seigle, poivre	402€	406€	485€	489€	407€	411€
<b>EPURA</b> blanc, brume, bois	372€	376€	439€	443€	356€	360€
<b>UNIK</b> chêne naturel, chêne fumé, chêne grisé	306€	310€	353€	357€	282€	286€
<b>SIXTIES</b> crème, lin, bleu, vert, blanc	388€	392€	451€	455€	329€	333€
<b>KADRAL</b> blanc, noir, seigle, décor chêne	306€	310€	353€	357€	292€	296€
<b>ALDO</b> blanc, taupe	434€	438€	499€	503€	394€	398€
<b>KONTOUR</b> chêne naturel, chêne grisé	394€	398€	459€	463€	363€	367€
<b>FOG</b> blanc, bleu	310€	314€	333€	337€	302€	306€
<b>CANDIDE</b> crème	284€	288€	307€	311€	276€	280€
<b>CANDIDE</b> taupe, bleu, lilas	290€	294€	313€	317€	282€	286€

### Faible profondeur mais grands rangements

Avec leur faible profondeur (35 cm au lieu de 59,2 cm), ces demi-colonnes et colonnes optimisent généreusement les rangements des petites cuisines tout en occupant moins de place au sol.

2 largeurs :  
40 et 60 cm



1/2 colonne



colonne

Le prix de nos meubles de cuisine inclut le coût de recyclage des déchets d'ameublement par l'éco-organisme certifié. Notice de pose fournie avec les meubles de cuisine. Tous nos meubles sont à monter soi-même. Retrouvez toutes nos cuisines sur [cstarorama.fr](http://cstarorama.fr). Tous nos meubles de cuisine encastrables sont disponibles sous 10 jours. Retrouvez tous nos modèles de façades p. 40 à 42.

## LES MEUBLES BAS DE RANGEMENT P. 59,2 cm

Composition des meubles	H. 72,6 cm 1 porte		H. 58,2 cm 1 porte		H. 43,8 cm 1 coffre	
<b>LARGEUR DU CAISSON EN CM</b>	60		60		60	
<b>Coloris du caisson</b>	Blanc	Gris	Blanc	Gris	Blanc	Gris
<b>SPICY</b> blanc, gris, rouge	64€	70€	58€	62€	-	-
<b>GOSSIP</b> blanc	103€	109€	94€	98€	132€	136€
<b>GOSSIP</b> taupe, marsala, aubergine, noir, gris perlé, sable, bleu	105€	111€	95€	99€	132€	136€
<b>ICE</b> blanc, taupe, inox, noir, poivre, violine	113€	119€	102€	106€	137€	141€
<b>GLOBE</b> blanc, rouge, taupe	148€	154€	126€	130€	170€	174€
<b>ARTIC</b> (brillant ou mat) blanc, seigle, poivre	157€	163€	127€	131€	167€	171€
<b>EPURA</b> blanc, brume, bois	135€	141€	114€	118€	157€	161€
<b>UNIK</b> chêne naturel, chêne fumé, chêne grisé	114€	120€	94€	98€	112€	116€
<b>SIXTIES</b> crème, lin, bleu, vert, blanc	126€	132€	104€	108€	152€	156€
<b>KADRAL</b> blanc, noir, seigle, décor chêne	114€	120€	96€	100€	117€	121€
<b>ALDO</b> blanc, taupe	167€	173€	121€	125€	162€	166€
<b>KONTOUR</b> chêne naturel, chêne grisé	133€	139€	114€	118€	159€	163€
<b>FOG</b> blanc, bleu	113€	119€	104€	108€	117€	121€
<b>CANDIDE</b> crème	100€	106€	89€	93€	112€	116€
<b>CANDIDE</b> taupe, bleu, lilas	103€	109€	94€	98€	117€	121€

### Extra !

Habillage dessus



Habillage côté



Habillage dessous



## LES ACCESSOIRES

### POUR HABILLAGE DE CAISSON

Composition des meubles	Pour dessus/dessous	2 côtés pour meubles sur hotte	2 côtés pour meubles hauts
<b>DIMENSIONS EN CM</b>	L. 185 x P. 37 cm	L. 47 x P. 37 cm	L. 76 x P. 37 cm
<b>GOSSIP</b> blanc, taupe, marsala, aubergine, noir, gris perlé, sable, bleu	95€	61€	71€
<b>ICE</b> blanc, taupe, inox, noir, poivre, violine	98€	54€	60€
<b>UNIK</b> chêne naturel, chêne fumé, chêne grisé	93€	83€	59€
<b>KADRAL</b> blanc, noir	98€	54€	60€

## LES ACCESSOIRES COMPLÉMENTAIRES

Composition des meubles	Casier à bouteilles	Pour éclairage	Terminal haut	Terminal bas
	5 bouteilles	Cache lumière	Pan coupé	
<b>DIMENSIONS EN CM</b>	l. 15 x H. 72 cm	L. 240 cm	H. 72 x P. 37,1 cm	H. 87 x P. 59,2 cm
<b>CANDIDE</b> crème	88€	68€	99€	99€
<b>CANDIDE</b> taupe, bleu, lilas	91€	67€	102€	102€

## LES MEUBLES XL BAS P. 59,2 x H. 93,4 cm

Composition des meubles	1 porte, 1 faux tiroir		2 portes, 2 faux tiroirs		2 coffres sous-évier		1 porte		
<b>LARGEUR DU CAISSON EN CM</b>	40	60	80	120	90	30	40	50	60
<b>Coloris du caisson</b>	Blanc	Blanc	Blanc	Blanc	Blanc	Blanc	Blanc	Blanc	Blanc
<b>GOSSIP</b> blanc	149€	166€	270€	316€	333€	99€	99€	119€	135€
<b>GOSSIP</b> taupe, noir, gris perlé, sable, bleu, aubergine	149€	166€	270€	316€	333€	99€	99€	119€	135€
<b>ICE</b> blanc, taupe, noir, poivre, violine	130€	148€	232€	280€	343€	102€	106€	116€	127€
<b>ARTIC</b> (brillant ou mat) blanc, seigle, poivre	172€	205€	316€	394€	381€	125€	127€	152€	180€
<b>EPURA</b> blanc, brume	160€	191€	292€	366€	362€	123€	120€	140€	177€
<b>UNIK</b> chêne naturel, chêne fumé, chêne grisé	125€	143€	222€	270€	343€	97€	99€	115€	133€
<b>KADRAL</b> blanc, noir, seigle	125€	143€	222€	270€	343€	102€	101€	119€	133€



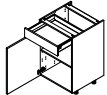
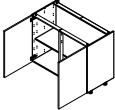
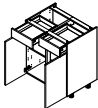

## LES MEUBLES XL BAS P. 59,2 x H. 93,4 cm

### Composition des meubles

Composition des meubles	1 porte, 1 tiroir				2 portes			2 portes, 2 tiroirs	
									
LARGEUR DU CAISSON EN CM	40	60	80	90	100	120	80	120	
Coloris du caisson	Blanc	Blanc	Blanc	Blanc	Blanc	Blanc	Blanc	Blanc	
GOSSIP blanc	177€	195€	170€	225€	213€	254€	326€	374€	
GOSSIP taupe, noir, gris perlé, sable, bleu, aubergine	177€	195€	170€	225€	213€	254€	326€	374€	
ICE blanc, taupe, noir, poivre, violette	182€	200€	184€	205€	207€	238€	336€	384€	
ARTIC (brillant ou mat) blanc, seigle, poivre	207€	225€	226€	305€	279€	344€	386€	434€	
EPURA blanc, brume	196€	214€	212€	297€	255€	338€	364€	412€	
UNIK chêne naturel, chêne fumé, chêne grisé	157€	185€	170€	211€	205€	250€	286€	354€	
KADRAL blanc, noir, seigle	157€	185€	174€	211€	213€	250€	286€	354€	

## BAS P. 59,2 x H. 93,4 cm

### Composition des meubles

Composition des meubles	2 coffres				3 coffres	2 tiroirs, 2 coffres	Bas four, bandeau, tiroir	Range-épices
								
LARGEUR DU CAISSON EN CM	40	60	90	120	60	60	60	15
Coloris du caisson	Blanc	Blanc	Blanc	Blanc	Blanc	Blanc	Blanc	Blanc
GOSSIP blanc	262€	286€	363€	473€	322€	382€	165€	104€
GOSSIP taupe, noir, gris perlé, sable, bleu, aubergine	262€	286€	363€	473€	322€	382€	165€	104€
ICE blanc, taupe, noir, poivre, violette	282€	306€	373€	482€	337€	412€	173€	104€
ARTIC (brillant ou mat) blanc, seigle, poivre	316€	345€	412€	552€	427€	482€	180€	130€
EPURA blanc, brume	296€	315€	392€	532€	397€	452€	179€	125€
UNIK chêne naturel, chêne fumé, chêne grisé	277€	301€	373€	477€	262€	328€	158€	104€
KADRAL blanc, noir, seigle	277€	301€	373€	477€	277€	350€	162€	104€

## D'ANGLE P. 59,2 x H. 93,4 cm

### Composition des meubles

Composition des meubles	1 porte			
				
LARGEUR DE PORTE	l. 40 cm	l. 45 cm	l. 50 cm	l. 60 cm
LARGEUR DU CAISSON EN CM	80	90	100	120
Coloris du caisson	Blanc	Blanc	Blanc	Blanc
GOSSIP blanc	166€	198€	195€	222€
GOSSIP taupe, noir, gris perlé, sable, bleu, aubergine	166€	198€	195€	222€
ICE blanc, taupe, noir, poivre, violette	173€	188€	192€	214€
ARTIC (brillant ou mat) blanc, seigle, poivre	194€	238€	228€	267€
EPURA blanc, brume	201€	248€	230€	278€
UNIK chêne naturel, chêne fumé, chêne grisé	156€	181€	181€	210€
KADRAL blanc, noir, seigle	168€	191€	195€	220€



Configurez votre cuisine  
avec **casto 3D cuisine**  
sur **castorama.fr**



## LES MEUBLES XL HAUTS P. 37,1 x H. 86,4 cm

Composition des meubles

1 porte



2 portes

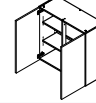

LARGEUR DU CAISSON EN CM	30	40	50	60	80	90	100
Coloris du caisson	Blanc	Blanc	Blanc	Blanc	Blanc	Blanc	Blanc
GOSSIP blanc	91€	91€	114€	129€	163€	212€	205€
GOSSIP taupe, noir, gris perlé, sable, bleu, aubergine	91€	91€	114€	129€	163€	212€	205€
ICE blanc, taupe, noir, poivre, violette	94€	98€	111€	121€	177€	192€	199€
ARTIC (brillant ou mat) blanc, seigle, poivre	117€	119€	147€	174€	219€	292€	271€
EPURA blanc, brume	115€	112€	135€	171€	205€	284€	247€
UNIK chêne naturel, chêne fumé, chêne grisé	89€	91€	110€	127€	163€	198€	197€
KADRAL blanc, noir, seigle	94€	93€	114€	127€	167€	198€	205€

## DEMI-COLONNES P. 59,2 x H. 151 cm

Composition des meubles

1 porte rangement

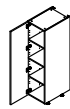

1 porte frigo ou rangement

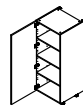

2 portes frigo/rangement

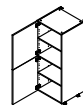

1 porte 2 coffres rangement

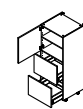

1 porte, 1 tiroir four/rangement



1 tiroir, 2 casseroiliers four/rangement



1 porte à l'anglaise four/rangement

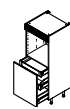

LARGEUR DU CAISSON EN CM	40	60	60	60	60	60	60
Coloris du caisson	Blanc	Blanc	Blanc	Blanc	Blanc	Blanc	Blanc
GOSSIP blanc	182€	206€	250€	401€	280€	368€	367€
GOSSIP taupe, noir, gris perlé, sable, bleu, aubergine	185€	209€	252€	403€	284€	375€	374€
ICE blanc, taupe, noir, poivre, violette	196€	224€	252€	431€	287€	393€	387€
ARTIC (brillant ou mat) blanc, seigle, poivre	248€	291€	349€	514€	314€	434€	432€
EPURA blanc, brume	234€	262€	324€	462€	307€	408€	402€
UNIK chêne naturel, chêne fumé, chêne grisé	185€	209€	259€	427€	274€	390€	369€
KADRAL blanc, noir, seigle	185€	219€	259€	427€	272€	388€	377€

## COLONNES P. 59,2 x H. 237,4 cm

Composition des meubles

2 portes rangement

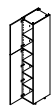

3 portes frigo + rangement

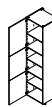

2 portes micro-ondes + rangement

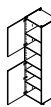

2 portes four + micro-ondes + rangement

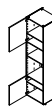

2 portes four/rangement

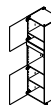

1 porte, 2 coffres four/rangement

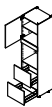

1 porte, 3 coffres four/rangement

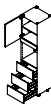

LARGEUR DU CAISSON EN CM	40	60	60	60	60	60	60	60
Coloris du caisson	Blanc	Blanc	Blanc	Blanc	Blanc	Blanc	Blanc	Blanc
GOSSIP blanc	243€	287€	381€	363€	281€	303€	454€	490€
GOSSIP taupe, noir, gris perlé, sable, bleu, aubergine	246€	290€	389€	367€	285€	305€	456€	492€
ICE blanc, taupe, noir, poivre, violette	264€	297€	349€	317€	283€	287€	466€	497€
ARTIC (brillant ou mat) blanc, seigle, poivre	337€	417€	523€	459€	372€	385€	548€	630€
EPURA blanc, brume	316€	385€	485€	437€	361€	393€	531€	613€
UNIK chêne naturel, chêne fumé, chêne grisé	251€	293€	377€	346€	301€	292€	469€	430€
KADRAL blanc, noir, seigle	248€	298€	377€	344€	290€	299€	467€	443€

Le prix de nos meubles de cuisine inclut le coût de recyclage des déchets d'ameublement par l'éco-organisme certifié. Notice de pose fournie avec les meubles de cuisine. Tous nos meubles sont à monter soi-même. Retrouvez toutes nos cuisines sur [castorama.fr](http://castorama.fr). Tous nos meubles de cuisine encastrables sont disponibles sous 10 jours. Retrouvez tous nos modèles de façades p. 40 à 42.

## Faible profondeur XL DEMI-COLONNES P. 35 x H. 151 cm .....

Composition des meubles	1 porte	1 porte	2 portes
<b>LARGEUR DU CAISSON EN CM</b>	40	60	60
Coloris du caisson	Blanc	Blanc	Blanc
<b>GOSSIP blanc</b>	190€	214€	262€
<b>GOSSIP taupe, noir, gris perlé, sable, bleu, aubergine</b>	193€	217€	264€
<b>ICE blanc, taupe, noir, poivre, violette</b>	204€	232€	264€
<b>ARTIC (brillant ou mat) blanc, seigle, poivre</b>	256€	299€	361€
<b>EPURA blanc, brume</b>	242€	270€	336€
<b>UNIK chêne naturel, chêne fumé, chêne grisé</b>	193€	217€	271€
<b>KADRAL blanc, noir, seigle</b>	193€	227€	271€

## COLONNES P. 35 x H. 237,4 cm

Colonne 2 portes	
	<b>Faible profondeur mais grand rangement</b>
40	60
Blanc	Blanc
248€	292€
251€	295€
269€	302€
342€	422€
321€	390€
251€	293€
253€	303€

## LES ACCESSOIRES POUR MEUBLES .....

Composition des meubles	Piètements	
	Plinthe ou fileur	
	H. 7 cm	H. 15 cm
<b>LARGEUR EN CM</b>	240	
Finition		
<b>SPICY blanc, gris, rouge</b>	-	27€
<b>GOSSIP blanc</b>	83€	78€
<b>GOSSIP taupe, marsala, aubergine, noir, gris perlé, sable, bleu</b>	83€	80€
<b>ICE blanc, taupe, inox, noir, poivre, violette</b>	71€	68€
<b>GLOBE blanc, rouge, taupe</b>	-	70€
<b>ARTIC (brillant ou mat) blanc, seigle, poivre</b>	83€	80€
<b>EPURA blanc, brume, bois</b>	60€	57€
<b>UNIK chêne naturel, chêne fumé, chêne grisé</b>	65€	62€
<b>SIXTIES crème, lin, bleu, vert, blanc</b>	-	68€
<b>KADRAL blanc, noir, seigle, décor chêne</b>	71€	68€
<b>ALDO blanc, taupe</b>	-	79€
<b>KONTOUR chêne naturel, chêne grisé</b>	-	82€
<b>FOG blanc, bleu</b>	-	65€
<b>CANDIDE crème</b>	-	68€
<b>CANDIDE taupe, bleu, lilas</b>	-	71€

## POUR LAVE-VAISSELLE .....

Bandeau	Façades	
	Lave-vaisselle	Lave-vaisselle et hotte
	H. 57,3 cm	H. 57,3 cm
60	45	60
-	-	-
42€	49€	93€
42€	50€	96€
44€	56€	66€
66€	89€	124€
65€	107€	117€
53€	95€	111€
43€	50€	68€
48€	67€	122€
44€	53€	68€
57€	115€	130€
58€	80€	125€
44€	66€	104€
38€	53€	91€
42€	56€	94€

## POUR FOUR .....

Bandeau	Grille
	H. 11,8 cm
60	60
14€	37€
38€	37€
38€	37€
36€	37€
54€	37€
38€	37€
42€	37€
38€	37€
38€	37€
36€	37€
48€	37€
44€	37€
36€	37€
24€	37€
32€	37€

## LES ACCESSOIRES POUR MEUBLES .....

Composition des meubles	Piètements				Tablettes en verre		Volets roulants	
	Socle PVC	Kit tiroir socle		Kit 4 pieds	P. 32 cm		Avec caisson	
	H. 15 cm	H. 10,5 cm		H. 15 cm			H. 53,8 cm	H. 125,8 cm
<b>LARGEUR EN CM</b>	240	60	80		40	80	60	
Finition	Alu.			Alu. ou inox				
Prix	62€	86€	88€	39€	38€	64€	117€	234€

# Toutes nos idées pour vos projets ! Avec nos 7 guides en magasin...



Guide cuisine  
Sortie le 21 mars



Guide jardin  
Sortie le 14 mars



Guide rénovation  
Sortie le 14 mars



Guide salle de bains  
Sortie le 21 mars



Guide sol  
Sortie le 21 mars



Guide rangement  
Sortie le 21 mars



Guide chauffage  
Sortie en août

RETROUVEZ-NOUS SUR



et sur

castorama.fr



# index

## A

Accessoires de cuisine	91
Accessoires pour plan de travail	58, 59

## C

Carrelages muraux	12, 13, 50, 51, 96 à 99, 106
Carrelages sol	96, 101 à 105
Crédences	59
Cuisines tout équipées	44, 45

## D

Dessertes	59
-----------	----

## E

Eclairage	115 à 117
Évier en céramique	68
Éviers en inox lisse	10, 12, 63, 64
Éviers en inox micro-structuré	65, 96, 97
Éviers en inox et verre	64
Éviers en granit	67, 69
Évier en grès	68
Éviers en résine	66

## F

Fonds de hotte	107
Fours	79, 136

## H

Hottes	80 à 83, 96, 97, 136
--------	----------------------

## K

Kitchenettes	47
Kits de crédence	91

## L

Lave-vaisselle	85
----------------	----

## M

Mélangeurs	76
Meubles de cuisine	11, 13 à 42, 46, 51
Micro-ondes	80
Mitigeurs bas	71
Mitigeurs bas avec douchette	74
Mitigeurs hauts	50, 51, 72, 73
Mitigeurs hauts avec douchette	75
Mitigeurs pro avec douchette	10, 11, 76, 77
Mosaïque	12, 13, 50, 51, 106

## P

Panneau LED	117
Peintures	109 à 111
Peintures de rénovation	98, 99, 112, 113
Plafonniers	117
Plans de travail à carreler	57
Plans de travail aspect bois	50, 51, 55
Plans de travail aspect métal	56, 61
Plans de travail aspect pierre	10, 11, 54
Plans de travail bambou	57
Plans de travail bois massif	57
Plans de travail quartz	58
Plans de travail sur mesure	60
Plans de travail unis	53
Plaques de cuisson	78, 79, 136
Plaques de protection	107
Poignées	43
Poubelles	93

## R

Rangements pour colonnes	89
Rangements pour meubles bas	86
Rangements pour meubles bas spécial entretien	88
Rangements pour meubles d'angle bas	87
Rangements pour meubles et tiroirs	90
Rangements pour meubles hauts	88
Rangements pour plans de travail	87
Réfrigérateurs	84
Réglettes	115, 117
Robinetterie	10, 11, 50, 51, 70 à 77

## S

Spots	115, 117
Suspensions	116

## T

Tabourets de bar	92
------------------	----



Ne pas jeter  
sur la voie publique

Édité par

Castorama France S.A.S

Capital 304 186 300€

RCS Lille 451 678 973

Impression :

Eurogravure.

Sauf erreurs typographiques.

Photos non contractuelles.

Studio photo :

Studio Collet.

Studio Gutenberg Networks.

Conception et réalisation :

Gutenberg Networks Lille.

Traitement et retouches :

Un Monde de Couleurs.

Crédit photos :

Shutterstock, Getty Images.

Tous les prix sont TTC, s'entendent hors promotion et sont valables jusqu'au 30 juin 2018. Les prix, susceptibles d'être actualisés, sont consultables sur [castorama.fr](http://castorama.fr). Les prix tiennent compte de la contribution au recyclage des déchets d'ameublement, d'équipements électriques et électroniques devant être répercutée sur les prix de vente. Certains produits de ce catalogue sont des produits importés, sans possibilité de réapprovisionnement. Quelques familles de produits de ce catalogue ne sont pas présentes dans certains magasins. Tous les produits de ce catalogue sont disponibles en stock ou sur commande selon les magasins.



Agissez pour  
le recyclage des  
papiers avec  
Castorama  
et Ecofolio.



# 499€

Le lot hotte  
+ plaque  
+ four

COOKE  
& LEWIS

**Hotte jupe verre 60 cm IXCLCG60 119€**  
62 dB. 338 m<sup>3</sup>/h. En acier inoxydable finition brossée et verre. Evacuation mixte. 3 vitesses. Commandes à boutons poussoirs. Eclairage LED. Filtre à graisse en aluminium lavable au lave-vaisselle. l. 60 x P. 47 x H. 62,5-91,5 cm. Classe C. Tube évacuation : ø 150 mm. Filtre à charbon et kit de ventilation non inclus<sup>(1)</sup>. Garantie 2 ans (pièces, main d'œuvre et déplacement). Réf. 3663602842590.

**Plaque vitrocéramique CLCER60 159€**  
4 zones. 6000 W. En verre noir. l. 59 x P. 52 x H. 5,2 cm. 9 niveaux de puissance. Commandes frontales tactiles. Sécurité enfant. Garantie 2 ans (pièces, main d'œuvre et déplacement). Réf. 3663602842255.

**Four multifonction CLHFST 259€**  
70 L. En acier inoxydable et verre noir. 3000 W. Classe A. 9 fonctions de cuisson.

l. 59,5 x P. 57,5 x H. 59,5 cm. Triple vitrage. Sécurité enfant. Nettoyage par catalyse. Garantie 2 ans (pièces, main d'œuvre et déplacement). Réf. 3663602842859.

**Le lot 499€**  
Réf. 3663602164753. Existe aussi lot avec plaque au gaz. Réf. 3663602164708<sup>(1)</sup>.

DEEE : le prix de certains produits inclut le coût du recyclage des déchets électroniques par l'éco-organisme certifié.  
(1) Voir prix en magasin.