

COLLECTION 2020  
JARDIN

#ParoleDeCasto

# “Jardins bonheurs”



**castorama** —

C'est tous les jours qu'il vous faut des prix bas.

#ParoleDeCasto

# Ensem

Vous avez  
un projet ?  
Comptez  
sur nous.

Nos conseillers vous attendent  
en magasins pour répondre  
à vos questions et vous aider  
à mettre en œuvre vos projets.  
**Pose, financement, livraison,**  
**plans 3D,** avec nos services  
tout devient possible !

Retrouvez-nous aussi sur

[castorama.fr](https://www.castorama.fr)



**Une mine  
d'inspirations  
en quelques clics !**

🔍 Suivez nos conseils  
et tutos vidéo avec

IDÉES ET CONSEILS SUR  
[castorama.fr](http://castorama.fr)

# ble,,

## Des prix bas toute l'année

Les grands projets, ça n'attend pas. Personne n'a envie de patienter pour créer sa terrasse ou embellir ses espaces verts.

**Chez Castorama, nous avons décidé d'afficher nos prix bas toute l'année, pour que vous puissiez en profiter quand vous voulez.**

**ET SI VOUS TROUVEZ  
MOINS CHER AILLEURS...**

On vous  
rembourse  
**2 fois**<sup>(1)</sup>  
la différence

## Un accompagnement sur-mesure

Envie de faire vous-même, de vous faire aider ou de déléguer... Nos équipes et nos services s'adaptent à vos besoins. Un coup de pouce pour tailler vos haies ? Entrez en contact avec un bricoleur en moins de 24h avec notre partenaire **needhelp**.

Un stage gratuit pour apprendre à poser votre terrasse ? Participez à notre castostage. Envie de gagner du temps ? Confiez votre pose à des professionnels avec nos packs pose (abri de jardin, portail, porte de garage, store banne...). N'hésitez pas à faire appel à nos services !



Quels que soient vos besoins, nous vous guidons.

**Aménager,  
cloisonner,  
éclairer,  
peindre**

rendez-vous p. **8**

**Profiter,  
cuisiner,  
partager,  
bronzer**

rendez-vous p. **82**

**Cultiver,  
entretenir,  
tondre,  
arroser**

rendez-vous p. **132**

<sup>(1)</sup> Sur présentation de votre ticket de caisse, votre magasin vous rembourse 2 fois la différence. Pour en profiter, l'article doit être strictement identique à celui que vous avez acheté et vendu dans un magasin distant de 30 km au plus de votre magasin Castorama. Votre demande doit être effectuée dans un délai maximum de 15 jours après l'achat, accompagnée d'un justificatif du prix constaté dans le magasin concurrent (hors soldes et liquidation). Hors sites internet.

#ParoleDeCasto

# “Hop une carte qui facilite vos projets”



Avec la carte de fidélité Castorama : bien accompagné, en avant les projets.

**-5%** <sup>(1)</sup>

**DE BIENVENUE**

sur tous vos achats  
le jour de  
votre choix

**-10%** <sup>(2)</sup>

**DE FIDÉLITÉ**

à valoir tous les 1500€  
d'achats cumulés

**EXTENSION  
DE GARANTIE  
CONSTRUCTEUR<sup>(3)</sup>**

d'un an  
supplémentaire

**INFO  
RÈGLEMENTATION  
TRAVAUX &  
HABITAT<sup>(4)</sup>**

nous vous informons  
sur vos droits  
et obligations

**RETOUR  
FACILE<sup>(5)</sup>**

sans limite de date  
ni de ticket  
de caisse

(1) Valable 12 mois suite à l'ouverture de votre carte Castorama (cotisation annuelle de 9,90 €). Non cumulable avec toute autre remise (ex : 5 ou 10% de Fidélité, remise sur une sélection de produits...), les opérations bons d'achats, les remises à valoir sur un prochain achat. Hors librairie, services, cartes cadeaux, commandes en cours. Non valable sur castorama.fr et retrait magasin 2H. (2) Valable la journée de votre choix dans les 12 mois suivant la date d'émission du coupon, sous condition de validité de votre carte Castorama. Non cumulable avec toute autre remise (ex : 5 ou 10% de Fidélité, remise sur une sélection de produits...), les opérations bon d'achats, les remises à valoir sur un prochain achat. Hors librairie, services, cartes cadeaux, commandes en cours. Non valable sur castorama.fr et retrait magasin 2H. (3) Selon Conditions et limites telles que prévues aux Conditions Générales d'assurance n° 707 01 05 73 02 et n° 707 01 05 13 02, figurant à l'espace carte ou sur castorama.fr dans le guide de la carte Castorama, du contrat collectif d'assurance souscrit par CREALFI SAS auprès de Finaref Risques Divers SA, RCS Lille Métropole 329 664 247 par l'intermédiaire d'EDA SA, intermédiaire d'assurance, 1 Rue Victor Basch - CS 70001 - 91068 MASSY Cedex, inscrit à l'ORIAS sous le n°07 008 288 et géré par SPB, SAS au capital de 1 000 000 euros, ayant son siège social sis 71 Quai Colbert - 76600 Le Havre, immatriculée sous le n° 305 109 779 au RCS du Havre, société de courtage en assurance immatriculée à l'ORIAS sous le n° 07 002 642. (4) Selon conditions et limites telles que prévues aux conditions générales d'assurance n° 10313832604 figurant à l'espace carte ou sur castorama.fr dans le guide carte Castorama, du contrat collectif d'assurance souscrit par CREALFI SAS auprès de Juridica, la filiale spécialisée en assurance de protection juridique d'AXA France, S.A. au capital de 14 627 854,68 € - 572 079 150 - R.C.S. Versailles. Siège social : 1 place Victorien Sardou 78160 Marly-le-Roi. Entreprise régie par le Code des assurances. (5) Pour tout achat enregistré avec la carte Castorama. Hors produits sur mesure, selon respect de la législation en vigueur. Le produit devra être retourné neuf et sans pièce manquante dans son emballage d'origine et intact.

Un crédit vous engage et doit être remboursé. Vérifiez vos capacités de remboursement avant de vous engager.

Pour un crédit accessoire à une vente d'un montant de 1000 €, vous remboursez en 5 mensualités de 166,67 € et 1 dernière mensualité de 166,65 € (hors assurance facultative), le montant total dû est de 1000 € et le Taux Annuel Effectif Global TAEG fixe est de 0% (taux débiteur fixe de 0%). Le coût mensuel de l'assurance facultative est de 1,20 € et s'ajoute aux mensualités ci-dessus. Le Taux Annuel Effectif de l'Assurance (TAEA) est de 2,492%. Le montant total dû au titre de l'assurance est de 7,20 €.

## UN FINANCEMENT POUR VOUS LANCER

# Réglez vos projets à votre rythme !

EN 6 X SANS FRAIS\* DÈS 300€ D'ACHATS

**0%**  
TAEG FIXE

Et découvrez toutes nos offres  
de financement en magasin !

\*Offre de crédit accessoire à une vente réservée aux particuliers sous réserve d'acceptation par Créalfi prêteur - SAS au capital de 15 641 550 euros SIREN 437 604 770, 1 Rue Victor Basch - CS 70001 - 91068 MASSY Cedex - RCS Evry. Mandataire d'intermédiaire d'assurance inscrit à l'ORIAS N° 07 037 434 ([www.orias.fr](http://www.orias.fr)). Vous disposez d'un droit légal de rétractation. Assurances facultatives souscrites auprès de CACI LIFE Dac (Décès) et CACI NON LIFE Dac (Perte Totale et Irréversible d'Autonomie, Invalidité Permanente et Totale, Incapacité Temporaire Totale de Travail). Cette publicité est diffusée par Castorama France (Parc d'activités - BP101 - 59175 Templemars) RCS Lille 451 678 973 en qualité d'intermédiaire de crédit exclusif de Créalfi, n° ORIAS 13 006 769 ([www.orias.fr](http://www.orias.fr)), mandataire bancaire lié de Créalfi. Cet intermédiaire apporte son concours à la réalisation d'opérations de crédit à la consommation, sans agir en qualité de prêteur. Le coût du crédit est pris en charge par votre magasin. Offre valable uniquement en magasin.

# “ À votre service ”



## Idées & conseils

### Tout pour vous lancer

Des tutos, des guides d'achats et des conseils pratiques sur [castorama.fr](http://castorama.fr)



## Nous posons pour vous

Profitez de l'expertise de nos artisans partenaires et bénéficiez d'avantages fiscaux<sup>(a)</sup>.



## La livraison à domicile

Tous vos produits livrés chez vous en 3h chrono ou sur RDV<sup>(b)</sup>.



## Location de véhicule

### Vous avez vu trop grand ?

Profitez de la location de véhicule, carburant et kilométrage inclus pour 8,90€ la demi-heure.



## Le Service Après-Vente Soyez tranquille

Entretien, réparation et pièces détachées. Sous garantie et hors garantie.

<sup>(a)</sup>Selon réglementation en vigueur et taux de TVA en vigueur connu au moment de l'impression. Prix de la pose du plan type uniquement. Non valable sur [castorama.fr](http://castorama.fr)  
<sup>(b)</sup>Voir tarifs et conditions en magasin et sur [castorama.fr](http://castorama.fr)

# “ À nos marq

Pour vous permettre de réaliser vos projets à petit budget et pour vous donner accès à des gammes performantes et innovantes, les équipes Castorama ont conçu leurs propres marques, négociées à **prix serrés et sans compromis sur la qualité.**

## verve

Outils, entretien  
et matériel de jardin  
à prix bas !

La gamme VERVE propose des produits de qualité pour entretenir et prendre soin des plantes.



## blooma

Mobilier de jardin et  
barbecues créateurs  
de convivialité

La gamme BLOOMA vous permet de mieux équiper votre extérieur pour profiter pleinement des beaux jours. Le choix est large pour répondre aux envies de chacun.



## GoodHome

Pour rendre  
l'amélioration  
de l'habitat accessible  
à tous, nous avons  
créé une marque  
qui propose  
des solutions  
économiques  
et innovantes !

GoodHome, ce sont des produits conçus pour durer et vous simplifier la vie (facilité de pose, et d'entretien). Ils offrent tous les jours la meilleure qualité au meilleur prix.



# ues,



Et retrouvez également toutes les grandes marques !



Durables et précis, les outils **MAC ALLISTER** bénéficient des dernières technologies

Améliorés chaque année, ils sont longuement testés pour prouver leur efficacité !



Des outils électriques économiques avec leur batterie unique !

3 modèles de batterie et 2 chargeurs au choix pour alimenter plus de 18 outils jardin et électroportatif.



**BOSCH**  
Des technologies pour la vie

**KÄRCHER**

**Fertiligène**

**WORX**

**Fermob**  
outdoor lounge

**RYOBI**

**TORO**

**weber**

**BRIGGS & STRATTON**

# Idées, conseils et outils pour aménager, cloisonner, éclairer, peindre, ranger...

- p. 12 Concepts d'occultation
- p. 22 Panneaux
- p. 26 Grillages
- p. 30 Occultation
- p. 32 Portails & motorisation
- p. 40 Sols composite & bois
- p. 50 Sols pierre & béton
- p. 54 Carrelage
- p. 60 Gabions
- p. 62 Éclairage
- p. 68 Abris, carports, coffres
- p. 78 Peinture

Retrouvez-nous en magasin et sur

[castorama.fr](https://www.castorama.fr)



# NEVA : CLÔTUREZ ET PERSONNALISEZ VOS EXTÉRIEURS

479 configurations possibles 



## AUSSI BELLES QU'EFFICACES

En bois ou en composite, les clôtures Neva délimitent, décorent, mettent à l'abri des regards et vous permettent de vous sentir plus en sécurité.

 p. 12

"5 m<sup>2</sup>\*  
suffisent  
pour créer  
une terrasse !!!



**NOUVEAU**

## ARETO : GoodHome posez la terrasse en un clin d'oeil

Innovantes, nos lames de terrasse Areto se clipsent sur des rails. Pourquoi ça change tout ? La pose devient un jeu d'enfant et vous clipsez et déclipsez vos lames à volonté.

 p. 42

## Jeunesse éternelle

### LES GAZONS SYNTHÉTIQUES

Bien verts instantanément et tout au long de l'année, les gazons synthétiques ne nécessitent aucun entretien, sont faciles à poser et égayent les balcons comme les jardins.

 p. 49



## L'ENTRETIEN DE VOS SOLS



Pour redonner un rendu chaleureux au bois et le nourrir en profondeur.

 p. 78

" Être à l'abri des regards  
nous a permis de nous  
sentir vraiment chez nous."

Le lot de 3 lames  
en composite Neva

27<sup>€</sup>  
90



INSPIRATION JARDIN  
BIENVENUE CHEZ  
La famille Mignot



## Une clôture, pour plus d'intimité

La famille Mignot vient d'emménager dans une nouvelle maison avec un grand jardin. Seul inconvénient, ils tombent souvent nez à nez avec leurs voisins. Heureusement, quelques cloisons Neva, du mobilier tendance et une terrasse posée en express par nos artisans partenaires... Et zou, leur extérieur s'est vite transformé en havre de paix !

SES COUPS DE CŒUR



Panneau décor  
feuille Neva  
**219€**  
P. 17



Fauteuil  
Apolima  
**69€**  
P. 98



Coussin  
Denia  
à partir de **13,99€**  
P. 102

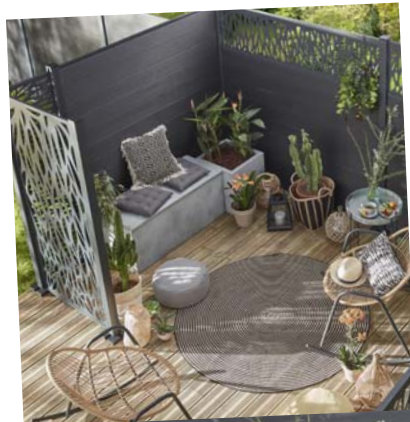

S'OFFRIR UNE PAUSE  
PENDANT LA POSE

PROFITEZ  
DE NOS SERVICES !



La pose\*

Vous manquez de temps ou de savoir-faire ? Faites appel à des professionnels qualifiés et gérez vos projets en toute tranquillité !

Toutes les idées pour créer de l'intimité au jardin sur **18h39.fr**

Retrouvez le projet clôture de la famille Mignot sur **castorama.fr**

#ParoleDeCasto

# “Tranquille”

Vos voisins ont vue sur votre jardin, votre spa extérieur ou votre salon ?  
Pour gagner en intimité, tout en créant un écran décoratif qui s'intégrera parfaitement à votre jardin, pensez à notre solution Neva.

Composition  
**100%**  
personnalisable

Délimite  
les espaces

Fait  
gagner en  
intimité et  
en sécurité

Retrouvez toute la gamme Neva  
en magasin et sur

[castorama.fr](https://www.castorama.fr)

Vidéo  YouTube

 Castorama  
Neva

## conçue pour donner plus de style

Votre jardin manque de modernité, votre vieille palissade a perdu tout son cachet ? Avec les clôtures **Neva**, créez une séparation qui vous ressemble ! Matières, décors... Tout a été pensé pour que vous puissiez la personnaliser selon vos goûts.



### Photo réalisée avec :

- 18 lames (6 lots de 3 lames). En composite. Lame L. 179 x H. 15,7 cm. Ép. 22 mm. Haut. visible pour 3 lames : 44 cm. Réf. 3663602942986. (6 x 27,90€ = 167,40€)
- 5 poteaux en alu haut. 1,83 m. Réf. 3663602431879. (5 x 29,50€ = 147,50€)
- 5 bases pour poteaux. En acier. L. 15 x l. 15 x H. 40 cm. Réf. 3663602431893. (5 x 10,40€ = 52€)
- 2 profilés de finition (lot de 2). En alu. L. 179 x H. 2 cm. Réf. 3663602942948. (2 x 12,40€ = 24,80€)
- 2 décors branches. En alu. L. 177 x H. 44 cm. Réf. 3663602760016. (2 x 109,90€ = 219,80€)
- 1 panneau décor branches. En alu. L. 177 x H. 88 cm. Réf. 3663602760023. (219€)

Soit un total de 830,50€

### Solution de financement

Réglez vos projets à votre rythme

**Avec le 6X sans frais<sup>(a)</sup>**  
**138,42€/mois sur 5 mois**  
**1 dernière mensualité de 138,40€**  
**TAEG FIXE 0%**  
Voir conditions page 5

<sup>(a)</sup>Un crédit vous engage et doit être remboursé.  
Vérifiez vos capacités de remboursement avant de vous engager.

## Conçue pour préserver l'intimité

Votre jardin est trop exposé ? Avec les clôtures **Neva**, isolez-le facilement pour gagner en intimité. Elles permettent également de délimiter les espaces pour créer, selon vos besoins, une zone barbecue ou détente.



### Solution de financement

Régalez vos projets à votre rythme

**Avec le 6X sans frais<sup>(a)</sup>**  
**269,69€/mois sur 5 mois**  
**1 dernière mensualité de 269,65€**  
**TAEG FIXE 0%**  
Voir conditions page 5

#### Photo réalisée avec :

- . 7 poteaux en alu haut. 1,83 m Réf. 3663602431879.  
(7 x 29,50€ = 206,50€)
- . 7 bases pour poteaux. En acier. L. 15 x l. 15 x H. 40 cm. Réf. 3663602431893.  
(7 x 10,40€ = 72,80€)
- . 2 profilés de finition (lot de 2). En alu. L. 179 x H. 2 cm. Réf. 3663602942948.  
(2 x 12,40€ = 24,80€)
- . 6 panneaux décor feuilles. En alu. L. 177 x H. 88 cm. Réf. 366360294013.  
(6 x 219€ = 1314€)

Soit un total de 1618,10€

<sup>(a)</sup>Un crédit vous engage et doit être remboursé.

14 Vérifiez vos capacités de remboursement avant de vous engager.

## Conçue pour vous protéger du vent

Vous aimeriez créer une clôture brise-vent ? Certaines parties du jardin sont parfois particulièrement soumises aux intempéries. Occultantes ou transparentes, les clôtures **Neva** sont aussi très résistantes et vous permettent de vous abriter des vents forts.



### Photo réalisée avec :

- . 12 lames (4 lots de 3 lames). En composite. Lame L. 179 x H. 15,7 cm. Ép. 22 mm. Haut. visible pour 3 lames : 44 cm. Réf. 3663602942986. (4 x 27,90€ = 111,60€)
- . 3 poteaux en alu haut. 1,83 m. Réf. 3663602431879. (3 x 29,50€ = 88,50€)
- . 3 bases pour poteaux. En acier. L. 15 x l. 15 x H. 40 cm. Réf. 3663602431893. (3 x 10,40€ = 31,20€)
- . 1 profilé de finition (lot de 2). En alu. L. 179 x H. 2 cm. Réf. 3663602942948. 12,40€
- . 2 panneaux acrylique. Structure en alu, vitrage en acrylique. L. 177 x H. 88 cm. Réf. 366360294304. (2 x 115€ = 230€)

Soit un total de 473,70€

### Solution de financement

Réglez vos projets à votre rythme

**EN 6X SANS FRAIS<sup>(a)</sup>**  
Voir conditions en page 5

## Conçue pour sécuriser votre jardin

Vous souhaitez protéger vos accès extérieurs ? Installer **Neva** met votre vie privée à l'abri des regards indiscrets et suffit souvent à décourager les intrusions. Clôtures et portail permettent aussi de laisser librement jouer les enfants, sans craindre pour leur sécurité.





## Modulable en fonction de vos contraintes

### COMPOSEZ VOTRE CLÔTURE EN COMPOSITE COEXTRUDÉ

**2**  
COLORIS

RAL  
7021

Gris  
anthracite

RAL  
7039

Taupe

**3**  
TYPES  
DE  
POTEAUX

En aluminium :  
en taupe  
ou anthracite  
et base  
de fixation

En acier :  
anthracite

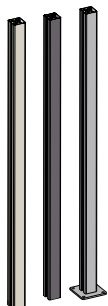

LES LAMES,  
PROFILÉS  
ET BASES DE  
FIXATION

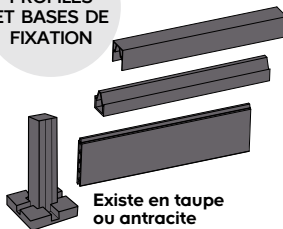

Existe en taupe  
ou anthracite

GARANTIE  
**5**  
ANS

**5 points  
essentiels  
à retenir :**

**Garantie 5 ans**  
Testé pour résister  
à tous les climats.

**Personnalisable**  
avec un large éventail  
de décors, de matériaux  
et de finitions.

**Facile à assembler**  
il suffit d'emboîter les lames  
pour monter rapidement  
votre panneau.

**Grande facilité  
d'entretien**

**Design**

Toujours à l'écoute  
des tendances, la gamme  
évolue chaque saison.



LES  
CLÔTURES

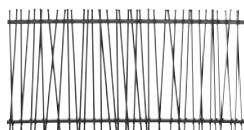

Clôture ajourée



Décor 4 lames

Les décors se positionnent à la verticale ou à l'horizontale

LES  
DÉCORS

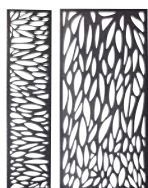

Feuille  
Anthracite

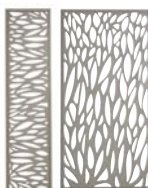

Feuille  
Taupe



Branche  
Anthracite

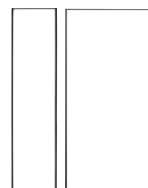

Transparent

LES  
PORTILLONS  
ET PORTAIL



Anthracite



Taupe



Feuille



Portail battant

### COMPOSEZ VOTRE CLÔTURE EN BOIS

**2**  
TYPES  
DE  
POTEAUX

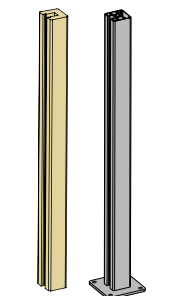

En bois ou en acier

**3**  
TYPES  
DE  
SUPPORTS

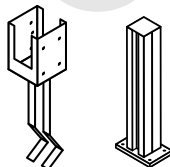

à fixer

départ mural  
+ renfort



à sceller

fixation  
départ mural

LES LAMES  
ET  
DÉCORS

Profilé de finition  
en bois

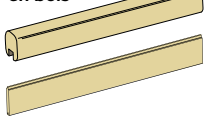

Lame

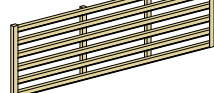

Treillis en bois

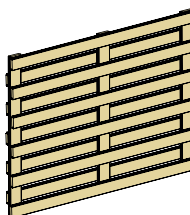

Panneau antivent



**479**

configurations possibles  
pour s'adapter à tous  
les espaces et à tous les styles !

Et si vous composez  
une clôture unique,  
**LA VÔTRE !**

#ParoleDeCasto

# “ Valeur sûre ”

Besoin de délimiter le jardin pour profiter de votre bulle extérieure ? Intemporelles, les clôtures bois sont appréciées pour leur authenticité. Avec notre système de panneaux composables, elles ont aussi l'avantage d'être faciles à poser. Alors lancez-vous avec notre gamme **Lemhi** !

4  
types  
de pose

7  
tailles  
de lame

Bois traité,  
prêt à être  
peint ou  
lasuré

Découvrez toute la gamme  
Lemhi en magasin et sur

[castorama.fr](https://www.castorama.fr)

Vidéo  YouTube

 Castorama  
Lemhi

## Panneaux composables en bois naturel

### COMPOSEZ VOTRE CLÔTURE LEMHI

7  
LAMES

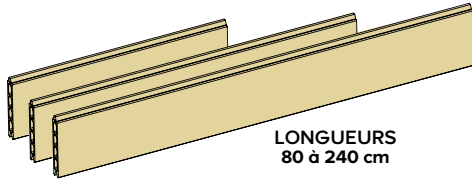

HAUTEURS  
7 à 15 cm

LONGUEURS  
80 à 240 cm

4  
TYPES  
DE  
FIXATIONS

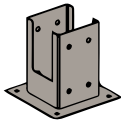

Support  
à sceller  
2 ouvertures

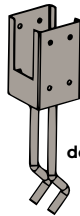

Support  
pour  
démarrage  
mural

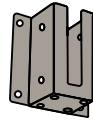

Support  
à fixer  
2 ouvertures



Fixation  
pour lame

3  
TYPES  
DE  
POTEAUX



Demi-poteau  
simple rainure  
pour pose simple,  
ajouré ou verticale



Demi-poteau  
double rainure  
pour pose  
en quinconce

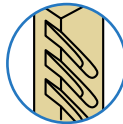

Demi-poteau  
pour pose  
persienne

4  
TYPES  
DE  
POSE

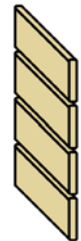

Pose droite  
Simple rainure

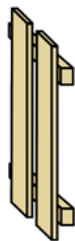

Pose verticale  
Simple rainure

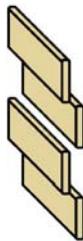

Pose en quinconce  
Double rainure



Pose persienne



Pose persienne



Pose droite



Pose verticale



### Les lames

En pin. Ép. 21 mm. Traitement autoclave classe 3\*. Vert.  
**L. 100 x H. 9 cm 2,20€** Réf. 3663602433163.  
**L. 120 x H. 9 cm 2,90€** Réf. 3663602942771.  
 Existe en marron<sup>1)</sup>.  
**L. 180 x H. 4,5 cm 2€** Réf. 3663602942801.  
**L. 180 x H. 7 cm 3,50€** Réf. 3663602942764.  
 Existe en marron<sup>1)</sup>.  
**L. 180 x H. 12 cm 3,90€** Réf. 3663602942757.  
 Existe en marron<sup>1)</sup>.  
 Traitement autoclave classe 4\*\*.  
**L. 183 x H. 15 cm 4,50€** Réf. 3663602433156.  
**L. 240 x H. 15 cm 6,90€** Réf. 3663602433149.

### Les poteaux

**Demi-poteau simple rainure pour pose simple ou ajourée**  
**Haut. 180 cm 3,70€**  
 Section 7 x 3,5 cm. Réf. 3663602942825.  
**Haut. 240 cm 6,25€**  
 Section 4,5 x 9 cm. Réf. 3663602431817.

**Demi-poteau double rainure pour pose en quinconce 7,90€**  
 Section 9 x 4,5 cm. Haut. 240 cm. Pré-percé.  
 Réf. 3663602942818.

**Demi-poteau pour pose persienne 30,90€**  
 le lot de 2. Section 9 x 4,5 cm. Haut. 240 cm.  
 Réf. 3663602433118.

### Les supports

**Support à sceller 2 ouvertures 5,80€**  
 En acier galvanisé noir. L. 7 x l. 7 x H. 40 cm.  
 Réf. 3663602942931.

**Support pour démarrage mural 4,50€**  
 En acier. L. 7 x l. 7 x H. 20 cm. Réf. 3663602943280.

**Support à fixer 2 ouvertures**  
 En acier galvanisé noir. Haut. 15 cm.  
**L. 7 x l. 7 cm 5€**

la pièce. Réf. 3663602942924.  
**L. 9 x l. 9 cm 7,95€**  
 la pièce. Réf. 3663602847403.

**Fixation pour lame 3,90€**  
 le lot de 4. En métal. Réf. 3663602943396.

Vous souhaitez  
savoir comment  
protéger  
efficacement  
le bois de votre  
clôture ?

Nos conseillers  
en magasins  
seront ravis  
de pouvoir  
vous aider !



<sup>1)</sup>Voir prix en magasin et sur castorama.fr \*Contre les insectes et le pourrissement, bois soumis à des alternances d'humidité et de sécheresse sans contact direct avec le sol.  
 \*\*Contre les insectes et le pourrissement, bois en contact avec le sol, soumis à des humidifications fréquentes ou permanentes.

NOUVEAU

# “Simple & efficace”

Les clôtures PVC sont légères, donc faciles à manier et à poser. Elles ne se plient pas, ne se déforment pas et leur couleur ne se dégrade pas au fil du temps. Mieux encore, pour les entretenir, un simple coup d'éponge suffit ! Profitez dès maintenant de l'excellent rapport qualité-prix que vous offre notre nouvelle gamme de **clôture PVC**.

3  
types  
de lames

PVC  
haute  
résistance

Solution  
pratique et  
économique

Vidéo  YouTube

 Castorama  
Clôture PVC

Découvrez toute la gamme  
clôture PVC en magasin et sur

[castorama.fr](https://www.castorama.fr) 

# CLÔTURE PVC

Lames PVC faciles à poser et entretenir

## 1 LAME PERSIENNE

L'air circule entre les lames permettant ainsi d'éviter la prise au vent de la clôture

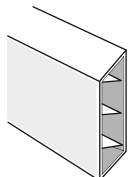

## 2 LAME EMBOÛTABLE

L'installation est simplifiée grâce à l'emboîtement des lames

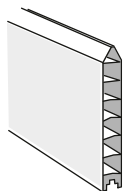

## 3 LAME DROITE

Pour une pose ajourée

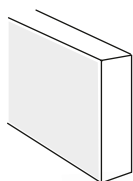

blooma

### 3 types de lames

En PVC traité anti-UV. Recoupable.

#### 1. Lame persienne 5,90€

la pièce. L. 180 x H. 14 cm. Ép. 30 mm.  
Réf. 3662551000068.

#### 2. Lame emboîtable 9,90€

la pièce. L. 180 x H. 20 cm. Ép. 30 mm.  
Réf. 3662551000785.

#### 3. Lame droite 9,90€

la pièce. L. 240 x H. 12 cm. Ép. 30 mm.  
Réf. 3601659752615.

### Les poteaux et accessoires

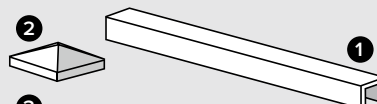

#### 1. Profil de finition en PVC 2,50€

la pièce. Long. 180 cm.  
Section 30 x 30 mm.  
Réf. 3662551000792.

#### 2. Chapeau pour poteau en PVC 0,99€

la pièce. Réf. 3601659752745.

#### 3. Poteau 3D en PVC 16,90€

Haut. 240 cm.  
Section 8 x 8 cm. Avec 2 clés.  
Réf. 3662551000006.

#### 4. Base pour poteau en acier 7,65€

Haut. 50 cm. Section 8 x 8 cm.  
Réf. 3662551000020.

#### 5. Vis en acier 16,90€

Les 50. Extrémité laquée blanc.  
Réf. 3601659314325.

Besoin d'un conseil ?  
Vous aimeriez tester la légèreté des lames ?

Nos conseillers en magasins seront ravis de pouvoir vous aider !



# LES PANNEAUX BOIS

ILS PROTÈGENT LA TERRASSE DU VENT ET DES REGARDS, TOUT EN CRÉANT UN DÉCOR CHALEUREUX, NATUREL ET TENDANCE. POUR ENCORE PLUS DE STYLE, ILS S'AGRÈMENTENT DE TREILLIS OU PEUVENT ÊTRE DÉCORÉS AVEC DES FLEURS OU DES VÉGÉTAUX.

Panneau droit  
**10€<sup>90</sup>**



blooma 

**En pin Kheber**

Traitement autoclave classe 3\*. l. 1,80 x H. 1,80 m. Ép. 20 mm.  
Réf. 3663602942399. Existe en larg. 90 cm<sup>(1)</sup>.

blooma 

**En pin Arve**

Traitement autoclave classe 3\*. l. 1,80 x H. 1,80 m. Marron.  
Réf. 3663602432500. Existe en larg. 90 cm et en version arc<sup>(1)</sup>.



 Ép. 35 mm

Panneau droit  
**29€<sup>95</sup>**

blooma 

**En pin Douro**

Traitement autoclave classe 3\*.  
l. 1,80 x H. 1,80 m.  
Réf. 3663602433125.  
Existe en larg. 90 cm<sup>(1)</sup>.



Panneau droit  
**45€**

blooma 

**En pin Hamme**

Traitement autoclave classe 3\*. l. 1,80 x H. 1,80 m.  
Réf. 3663602433309. Existe en larg. 90 cm<sup>(1)</sup>.

 Ép. 45 mm



Réversible :  
pose verticale  
ou horizontale



En pin Darling

Traitement autoclave classe 3\*. Ép. 40 mm.

**1. Panneau 48,90€** l. 1,80 x H. 1,80 m. Réf. 3663602942504.

**2. Demi-panneau 46,90€** l. 0,90 x H. 1,80 m. Réf. 3663602942511.

**3. Demi-panneau treillis 57,90€** l. 0,90 x H. 1,80 m.

Réf. 3663602942535.

**4. Panneau treillis 59,90€** l. 1,80 x H. 1,80 m. Réf. 3663602942528.

Panneau droit **1**  
**48,90€**

Panneau droit  
**59€**

En pin Vénitien

Traitement autoclave classe 3\*.

l. 1,80 x H. 1,80 m. Ép. 36 mm. Réf. 5059340046303.

"Pensez-y"

LES INDISPENSABLES



À partir de  
**7€**  
le poteau

Poteau en pin

Traitement autoclave classe 4\*\*.

Section 7 x 7 cm. Haut. 240 cm.

**Vert 7€**

Réf. 3663602433217.

**Marron 7,90€**

Réf. 3663602949473.

Existe en haut. 180 cm

et en section 9 x 9 cm<sup>(1)</sup>.

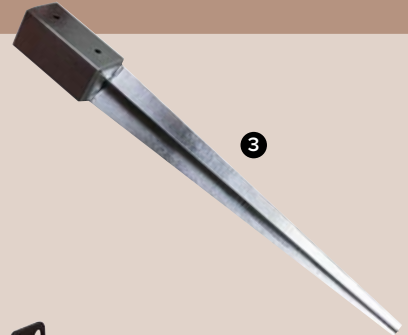
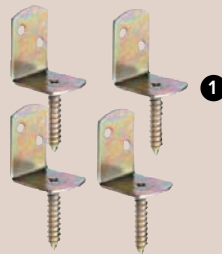

**1. Kit de fixation pour panneau universel 1,99€**

En acier galvanisé.

Réf. 3663602943419.

Existe pour panneau ép. 35 mm et ép. 40 mm<sup>(1)</sup>.

**2. Support à fixer**

En acier galvanisé.

Haut. 15 cm.

**L. 7 x l. 7 cm 4,90€**

la pièce.

Réf. 3663602943235.

**L. 9 x l. 9 cm 5,25€**

la pièce.

Réf. 3663602943266.

**3. Support à enfoncer**

En acier. Haut. 75 cm

**L. 7 x l. 7 cm 5,20€**

Réf. 3663602943242.

**L. 9 x l. 9 cm 7,60€**

Réf. 3663602943273.

**4. Lot de 4 chapeaux de finition**

En acier galvanisé.

Haut. 3 cm.

**L. 7 x l. 7 cm 4,90€**

Réf. 3663602943501.

**L. 9 x l. 9 cm 5,90€**

Réf. 3663602943518.

**5. Fixation murale**

En acier peint gris foncé.

Larg. 4 cm. Haut. 2,9 cm.

Pour panneau

**Ép. 35 mm 1,40€**

la pièce. Long. 6 cm.

Réf. 3663602943426.

Pour panneau

**Ép. 40 mm 1,60€**

la pièce. Long. 7,4 cm.

Réf. 3663602943433.

# LES CLÔTURES BOIS

ELLES DÉLIMITENT LE JARDIN SANS OCCULTER. AJOURÉES ET MINIMALISTES, ELLES SONT SIMPLES À INSTALLER ET DONNENT UN STYLE CHAMPÊTRE À VOS EXTÉRIEURS.

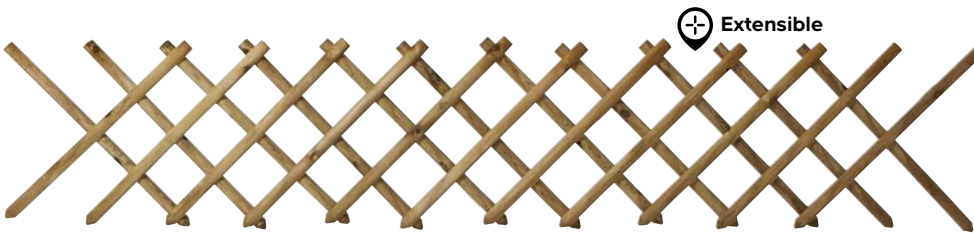

Clôture pin  
**14<sup>€</sup><sub>90</sub>**

**Clôture croisillons en pin Ibar**  
Traitement autoclave classe 3\*.  
l. 250 x H. 80 cm.  
Ép. 50 mm. Vert.  
Réf. 3663602432616.

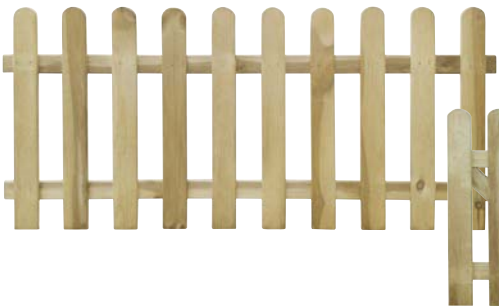

Clôture pin  
**19<sup>€</sup>**

**Liao**  
En pin.  
Traitement autoclave classe 3\*.  
Existe en marron<sup>(1)</sup>.  
**Clôture 19<sup>€</sup>**  
L. 180 x H. 80 cm.  
Ép. 32 mm.  
Réf. 3663602942610.  
**Porte 18,90<sup>€</sup>**  
L. 100 x H. 80 cm.  
Ép. 36 mm.  
Réf. 3663602942658.

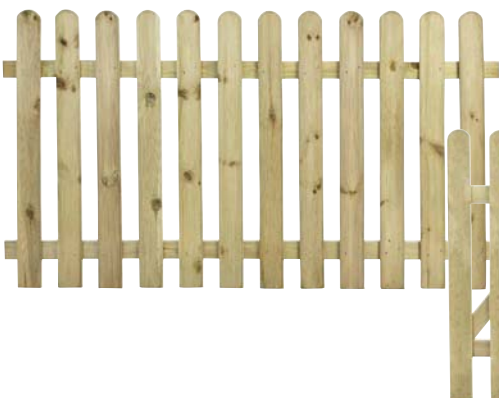

Clôture pin  
**18<sup>€</sup><sub>90</sub>**

**Mekong**  
En pin.  
Traitement autoclave classe 3\*. Ép. 36 mm.  
Existe en marron<sup>(1)</sup>.  
**Clôture 18,90<sup>€</sup>**  
L. 180 x H. 100 cm.  
Réf. 3663602942627.  
**Porte 25<sup>€</sup>**  
L. 100 x H. 100 cm.  
Réf. 3663602942665.



Clôture pin  
**28<sup>€</sup><sub>90</sub>**

**Fuldda**  
En pin.  
Traitement autoclave classe 3\*. Marron.  
**Clôture 25,90<sup>€</sup>**  
L. 180 x H. 100 cm.  
Réf. 3663602942641.  
**Porte 33<sup>€</sup>**  
L. 100 x H. 100 cm.  
Réf. 3663602942689.

## "Pensez-y"

### LES INDISPENSABLES



- 1. Poteau Ombrone**  
En pin.  
Traitement autoclave classe 4\*\*. Brut.  
**Section 4,5 x 4,5 cm 3,05<sup>€</sup>**  
Haut. 80 cm.  
Réf. 3663602943075.  
**Section 7 x 7 cm 3,90<sup>€</sup>**  
Haut. 100 cm.  
Réf. 3663602943082.
- 2. Support à fixer 2,70<sup>€</sup>**  
En acier galvanisé.  
Haut. 15 cm.  
L. 4,5 x l. 4,5 cm.  
Réf. 3663602943211.
- 3. Support à enfoncer 4,80<sup>€</sup>**  
En acier galvanisé.  
L. 4,5 x l. 4,5 cm.  
Haut. 60 cm.  
Réf. 3663602943228.
- 4. Base poteau à sceller 5,50<sup>€</sup>**  
En acier galvanisé.  
7 x 7 cm.  
Réf. 3663602943259.
- 7. Chapeau de finition 4,90<sup>€</sup>**  
En lot de 4.  
En acier galvanisé.  
7 x 7 cm. Haut 3 cm.  
Réf. 3663602943501.



# LES TREILLIS

ILS PERMETTENT AUX PLANTES GRIMPANTES DE VENIR OCCULTER LE JARDIN, ET OFFRENT UNE SOLUTION DÉCORATIVE.  
ILS PEUVENT BORDER LE JARDIN, MAIS ÉGALEMENT AGRÉMENTER UNE HAIE, UN PORTAIL OU UN PORTILLON.

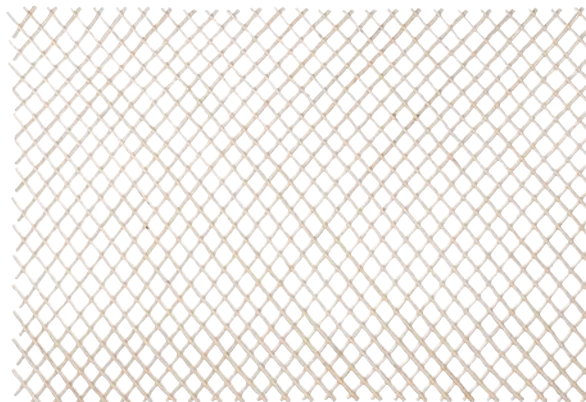

Treillis osier  
**19€<sup>90</sup>**

Treillis osier  
L. 200 x H. 100 cm.  
Réf. 3663602430667.

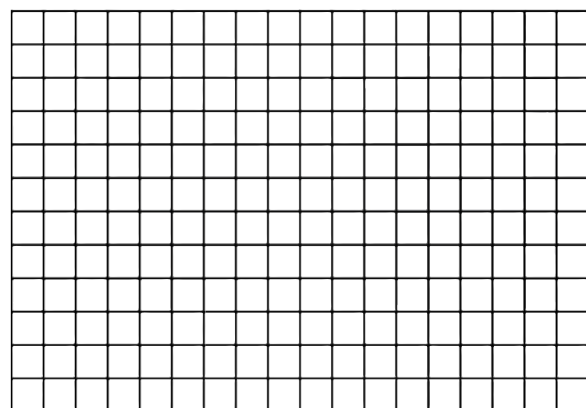

Treillis métal  
**11€<sup>90</sup>**

Treillis métal  
L. 60 x H. 90 cm.  
Réf. 3663602430544.



Treillis PVC  
**13€<sup>90</sup>**

Treillis PVC  
L. 200 x H. 100 cm.  
Réf. 3663602430520.



Treillis pin  
**11€<sup>50</sup>**

Treillis éventail pin  
L. 68 x H. 120 cm.  
Garantie 2 ans.  
Réf. 3663602430384.

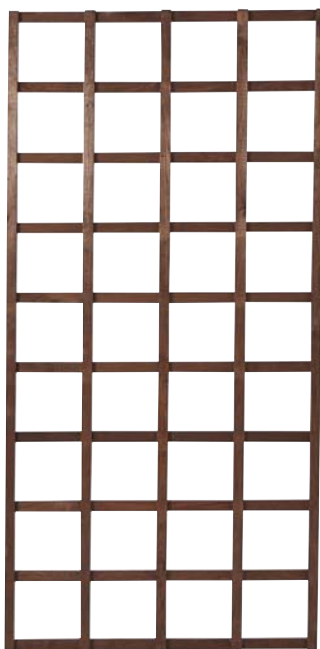

Treillis pin  
**19€<sup>90</sup>**

Treillis pin  
La pièce. L. 90 x H. 183 cm.  
Réf. 3663602430193.  
Existe en longueur 32 cm<sup>(1)</sup>.

"Pensez-y"

LES INDISPENSABLES



Kit 10 accessoires  
de fixation

**3€<sup>90</sup>**

Kit accessoires de  
fixation pour treillis  
Lot de 10 pièces.  
Réf. 3663602430681.

# LES GRILLAGES

LA SOLUTION POUR PROTÉGER SANS MASQUER LA VUE.  
ILS PEUVENT AUSSI ÊTRE ASSOCIÉS À DES PLANTES GRIMPANTES POUR UN EFFET PLUS DÉCO.

SOUDES



ILS FONT PREUVE D'UNE EXCELLENTE RIGIDITÉ, TOUT EN OFFRANT UNE SOLUTION ÉCONOMIQUE. 3 TAILLES DE MAILLE, 4 HAUTEURS ET 2 COLORIS AU CHOIX.



COLORIS	SCHEMA	DIM. ROULEAUX	RÉF.	PRIX
<b>MAILLE 100 X 100 MM / Ø DE FIL 2,1 MM</b>				
Vert		H. 1 x l. 20 m	3663602728412	<b>18€</b>
		H. 1,2 x l. 20 m	3663602728436	<b>21€</b>
		H. 1,5 x l. 20 m	3663602728443	<b>24,90€</b>
<b>MAILLE 100 X 75 MM / Ø DE FIL 2,2 MM</b>				
Vert		H. 1 x l. 10 m	3663602728467	<b>16,95€</b>
		H. 1 x l. 25 m	3663602728474	<b>31€</b>
		H. 1,2 x l. 25 m	3663602728481	<b>38€</b>
		H. 1,5 x l. 25 m	3663602728498	<b>45€</b>
		H. 1,8 x l. 25 m	3663602728504	<b>52,50€</b>
Anthracite		H. 1 x l. 25 m	3663602728528	<b>31€</b>
		H. 1,2 x l. 25 m	3663602728535	<b>38€</b>
		H. 1,5 x l. 25 m	3663602728542	<b>45€</b>
<b>MAILLE 100 X 50 MM / Ø DE FIL 2,4 MM</b>				
Vert		H. 1 x l. 20 m	3663602728610	<b>69,90€</b>
		H. 1,2 x l. 20 m	3663602728627	<b>79,90€</b>
		H. 1,5 x l. 20 m	3663602728634	<b>89,90€</b>
		H. 2 x l. 20 m	3663602728641	<b>119€</b>
Anthracite		H. 1 x l. 20 m	3663602728658	<b>69,90€</b>
		H. 1 x l. 20 m	3663602728665	<b>79,90€</b>
		H. 1,5 x l. 20 m	3663602728672	<b>89,90€</b>

SIMPLE TORSION



2 TAILLES DE MAILLE ET 3 HAUTEURS AU CHOIX.

COLORIS	SCHEMA	DIM. ROULEAUX	RÉF.	PRIX
<b>MAILLE 60 X 60 MM / Ø DE FIL 2,4 MM</b>				
Vert		H. 1 x l. 10 m	3663602728740	<b>16,60€</b>
		H. 1,2 x l. 10 m	3663602728757	<b>19,60€</b>
		H. 1,5 x l. 10 m	3663602728764	<b>23,40€</b>
<b>MAILLE 50 X 50 MM / Ø DE FIL 2,4 MM</b>				
Vert		H. 1 x l. 20 m	3663602728702	<b>19,60€</b>
		H. 1,2 x l. 20 m	3663602728719	<b>33,90€</b>
		H. 1,5 x l. 20 m	3663602728726	<b>42,90€</b>

IDÉAL POUR CLÔTURER VOS ZONES ANIMALIÈRES.



**Grillage triple torsion 22,50€**  
Le rouleau de H. 0,5 x l. 10 m.  
Maille 25 x 25 mm. Ø fil 0,8 mm.  
En acier galvanisé.  
Réf. 3663602731108.

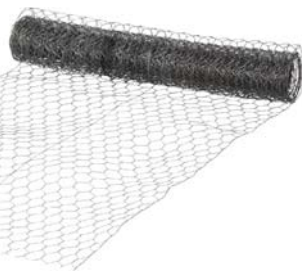

SPÉCIAL BORDURES



ILS PERMETTENT DE PROTÉGER PARTERRES ET MASSIFS.

COLORIS	SCHEMA	DIM. ROULEAUX	RÉF.	PRIX
<b>MAILLE 50 X 100 MM / Ø DE FIL 2,4 MM</b>				
Vert		H. 0,6 x l. 10 m	3663602728573	<b>20,90€</b>
		H. 0,8 x l. 10 m	3663602728580	<b>23,90€</b>
Anthracite		H. 0,6 x l. 10 m	3663602728597	<b>20,90€</b>
		H. 0,8 x l. 10 m	3663602728603	<b>23,90€</b>

SOUVENT UTILISÉS DANS LE DOMAINE AGRICOLE, CES GRILLAGES SOUPLES ET FINS ONT L'AVANTAGE DE NE PAS BLESSER LES ANIMAUX.



**Grillage noué 49€**  
Le rouleau de H. 1 x l. 50 m.  
En acier galvanisé.  
Réf. 3663602731030.

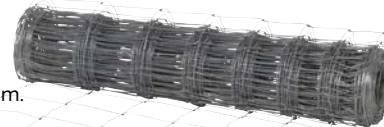

PRATIQUES POUR CRÉER DES ACCÈS AU JARDIN, AU POTAGER, À LA PISCINE OU À L'AIR DE JEUX DES ENFANTS. 2 COLORIS AU CHOIX.



FORMES DES POTEAUX	Ronds	Carrés	Carrés	Ronds
MAILLES	100 x 55 mm	53 x 55 mm	55 x 55 mm	100 x 55 mm
DIMENSIONS	l.1 x H.1 m	l.1 x H.1 m	l.1 x H.1 m	Double l. 2 x H.1 m
RÉF.	3663602729549	3663602730835	3663602730873	3663602729600
PRIX	<b>75€</b>	<b>115€</b>	<b>115€</b>	<b>190€</b>

"Pensez-y"

LES INDISPENSABLES

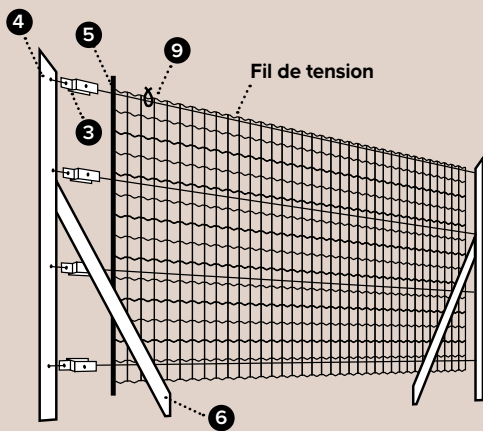

Fil de tension



blooma

**Fil de tension 7,50€**  
Le rouleau de 50 m.  
En acier. Ø fil 2,4 mm. Vert.  
Réf. 3663602729327.

**Fil à lier 3,50€**  
Le rouleau de 50 m.  
En acier. Ø fil 1,2 mm. Vert.  
Réf. 3663602729464.



3



1

**Platine**  
En acier.  
**1. À fixer 5,20€**  
L. 10 x l. 10 x H. 15 cm.  
Réf. 8006637994035.

**2. À sceller 9,90€**  
long. 60 cm.  
Réf. 8006637074119.



2



4

5

6



7

8

blooma

**7. Agrafeuse pour grillage 17,90€**  
Avec 2 chargeurs 16/20 mm.  
Réf. 3663602729495.

**8. Agrafe 16 mm 6,60€**  
La boîte de 250.  
Réf. 3663602731429.

blooma

**3. Tendeur n°2 0,70€**  
En acier. Vert.  
Réf. 3663602729426.

**4. Poteau T**  
En acier. Section 30 mm.  
Vert.  
**Haut. 0,75 m 3,99€**  
Réf. 3663602729006.  
**Haut. 1 m 2,70 €**  
Réf. 8006637012029.

**5. Barre de tension 2,20€**  
En acier. Vert.  
Réf. 3663602729358.

**6. Jambe de force**  
En acier. Section 25 mm.  
Vert.  
**Haut. 1 m 5,90€**  
Réf. 3663602729075.  
**Haut. 1,2 m 2,95€**  
Réf. 8006637042033.

# LES PANNEAUX GRILLAGÉS blooma

POUR SÉCURISER VOS EXTÉRIEURES, VOUS POURREZ COMPTER SUR LA SOLIDITÉ ET LA LONGÉVITÉ DE LEURS MAILLES. INSTALLATION RAPIDE ET FACILE.

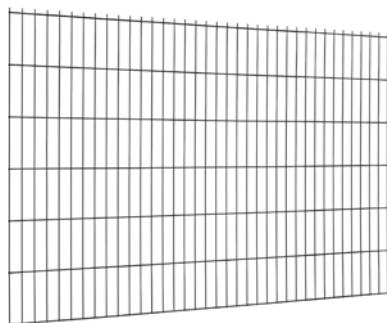
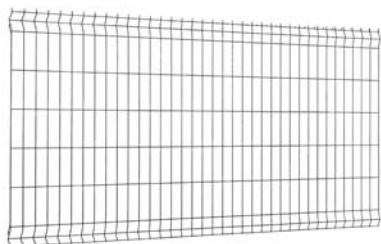

MAILLE 200 X 55 MM	DIMENSIONS PANNEAUX	Ø DE FIL	RÉF.	PRIX
Panneau Louga vert	H. 0,63 x l. 198,5 cm	4 mm	3663602729617	15,90€
	H. 1,03 x l. 198,5 cm		3663602729624	17,90€
	H. 1,23 x l. 198,5 cm		3663602729631	22,90€
	H. 1,53 x l. 198,5 cm		3663602729648	24,90€
	H. 1,73 x l. 198,5 cm		3663602729655	29,90€
Panneau Louga anthracite	H. 0,63 x l. 198,5 cm	4 mm	3663602729693	15,90€
	H. 1,03 x l. 198,5 cm		3663602729709	17,90€
	H. 1,23 x l. 198,5 cm		3663602729716	22,90€
	H. 1,53 x l. 198,5 cm		3663602729723	24,90€
	H. 1,73 x l. 198,5 cm		3663602729730	29,90€

MAILLE 200 X 55 MM	DIMENSIONS PANNEAUX	Ø DE FIL	RÉF.	PRIX
Panneau Koura vert	H. 0,63 x l. 198,5 cm	4,5 mm	3663602729792	22,90€
	H. 1,03 x l. 198,5 cm		3663602729808	29,90€
	H. 1,23 x l. 198,5 cm		3663602729815	33,90€
	H. 1,53 x l. 198,5 cm		3663602729822	38,90€
	H. 1,73 x l. 198,5 cm		3663602729839	43,90€
Panneau Koura anthracite	H. 0,63 x l. 198,5 cm	4,5 mm	3663602729846	22,90€
	H. 1,03 x l. 198,5 cm		3663602729853	29,90€
	H. 1,23 x l. 198,5 cm		3663602729860	33,90€
	H. 1,53 x l. 198,5 cm		3663602729877	38,90€
	H. 1,73 x l. 198,5 cm		3663602729884	43,90€

## "Pensez-y"

## LES INDISPENSABLES

1

### INSTALLATION SUR POTEAUX RECTANGULAIRES

blooma

- Poteau rectangulaire 7,90€**  
En acier peint. Section 60 x 40 mm.  
Vert ou anthracite.  
**Haut. 0,70 m 6,95€**  
Réf. 3663602730132/231.  
**Haut. 1,50 m 12,30€**  
Réf. 3663602730163/262.  
**Base pour poteau rectangulaire 7,90€**  
En acier galvanisé.  
Réf. 3663602730415.
- Collier pour poteau rectangulaire 1,70€**  
En acier. Version départ, double ou angle. Vert.  
Réf. 3663602730200/17/24.



1

### INSTALLATION SUR POTEAUX À ENCOCHES

blooma

- Poteau à encoche 9,90€**  
En acier peint.  
Section 70 x 70 mm.  
Vert ou anthracite.  
**Haut. 0,70 m 13,85€**  
Réf. 3663602730422/507.  
**Haut. 1,60 m 19,80€**  
Réf. 3663602730453/538.
- Plaque de soubassement 17,90€**  
En béton.  
L. 2 x H. 0,25 m.  
Réf. 3700058804878.
- Plot béton 7,90€**  
Facilite la pose des poteaux.  
Réf. 3663602730828.
- Kit de 12 cales de blocage 6,65€**  
En plastique.  
l. 30 x H. 50 mm.  
Réf. 3663602730743.

2

4



3

À partir de **39€\***  
le mètre linéaire  
**faites poser  
votre grillage**  
par les artisans partenaires



Découvrez tous nos panneaux  
grillagés en magasin et sur

[castorama.fr](https://www.castorama.fr)

# L'OCCULTATION

## NATURELLE

OSIER, BAMBOU OU BRANCHAGES, LES MATIÈRES NATURELLES SONT TENDANCES ET DONNENT UNE ALLURE CHAMPÊTRE AU JARDIN.



**Brise-vue naturel paille pelé 10,90€**  
En rouleau L. 3 x H. 1,5 m. Assemblage par fils en acier revêtement en chlorure de polyvinyle. Pouvoir occultant moyen. Réf. 3663602428053.



**Bambou fendu**  
**13,90€**  
le rouleau  
L. 3 x H. 1,5 m

**Bambou fendu**  
En rouleau L. 3 x H. 1,5 m. Assemblage par fils en acier revêtement en chlorure de polyvinyle. Pouvoir occultant moyen. Réf. 3663602731689. Existe en haut. 1, 1,20 ou 1,80 m<sup>(1)</sup>.



Canisse  
**24,90€**  
le rouleau  
L. 3 x H. 1,5 m

blooma 

**Canisse en osier**  
En rouleau L. 3 x H. 1,5 m. En osier. Assemblage par fils en acier. Pouvoir occultant moyen. Réf. 3663602427933.



**Brise-vue naturel branchages 79€**  
En rouleau L. 3 x H. 1,5 m. Assemblage par fils en acier galvanisé. Pouvoir occultant moyen. Réf. 3663602428121.



blooma 

**1. Fougères en fagot 25€**  
En rouleau L. 3 x H. 1,5 m. En osier. Pouvoir occultant moyen. Réf. 3663602731603.

**2. Bambou 26,50€**  
En rouleau L. 3 x H. 1,5 m. Assemblage par fils en acier revêtement en chlorure de polyvinyle. Pouvoir occultant moyen. Réf. 3663602731719.

EN PVC

PRATIQUES ET ESTHÉTIQUES, ELLES SONT PARTICULIÈREMENT APPRÉCIÉES POUR LEUR LONGÉVITÉ.



Imitation feuille de lierre

blooma

**Trellis extensible fleuri 37,90€**

L. 2 x H. 1 m. Feuille en tissus plastifié, treillis en saule. Occultation réglable de moyenne à forte. Garantie 2 ans. Réf. 3663602732167.



Haie artificielle  
**44€<sup>90</sup>**  
le rouleau  
L. 3 x H. 1,5 m

blooma

**Haie artificielle**

L. 3 x H. 1,5 m. En PVC. Pouvoir occultant fort. Réf. 3663602428275. Existe en haut. 1 m, 1,20 m ou 1,80 m<sup>(0)</sup>.

Pouvoir occultant fort



Brise-vue  
**12€<sup>70</sup>**  
le rouleau  
L. 3 x H. 1 m

blooma

**Brise-vue tissé**

En rouleau L. 3 x H. 1 m.  
En polyéthylène.  
Garantie 2 ans.  
Réf. 3663602731931.



Brise-vue  
**99€**  
L. 3 x H. 1,60 m

blooma

**Brise-vue Liso**

L. 3 x H. 1,60 m. Toile en polyester, structure en aluminium. 2 bases de fixation au sol et 1 base de fixation murale. Anthracite. Réf. 5052931145089.

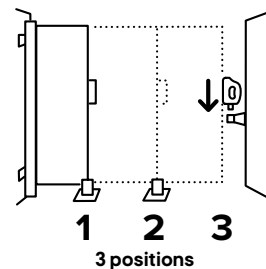

# LES OCCULTATIONS

Résiste aux UV



blooma

**Rouleau imitation feuille 34,50€**  
L. 3 x H. 1 m. En tissu.  
Pouvoir occultant moyen.  
Réf. 3663602732457.



Résiste aux UV

Canisse PVC

**11€<sup>90</sup>**  
le rouleau



blooma

**Canisse PVC simple face**  
L. 3 x H. 1 m. Pouvoir occultant moyen.  
Vert. Réf. 3663602732198.



**Rouleau occultant double face 39,90€**  
Long. 50 m x H. 20 cm.  
Réf. 3663602428312.



blooma

**Canisse PVC double face 24,30€**  
L. 3 x H. 1 m. Pouvoir occultant élevé.  
Assemblage par fils de Nylon®.  
Réf. 3663602732242.



Fort pouvoir occultant

**Kit lamelle d'occultation 68,90€**  
Haut. 153 cm.  
Pour panneau long. 200 cm.  
Pose facile.  
Avec kit de fixation.  
Réf. 3663602732365.

Lamelles occultation

**36€<sup>90</sup>**



Résiste aux UV



blooma

**Lamelles occultation pour panneau grillagé**  
Le rouleau. Long. 60 m. En PVC.  
Réf. 3663602732327.



# COMPOSEZ

## vosre portail sur mesure

Délimitez vos extérieurs et sécurisez les accès à votre maison de manière esthétique avec des portails composables dans de nombreuses finitions.

### 1 CHOISISSEZ SON OUVERTURE

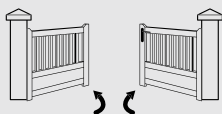

#### Battante :

recommandée pour les maisons disposant de peu d'espace de dégagement latéral, les vantaux s'ouvrent vers l'intérieur ou l'extérieur. Lors de son installation, veillez à ce qu'il n'empiète pas sur la voie publique.

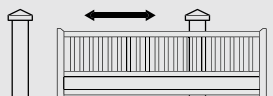

#### Coulissante :

adaptée aux terrains peu profonds et aux entrées en montée, le vantail coulisse latéralement sur un rail au sol et nécessite un espace de dégagement latéral.

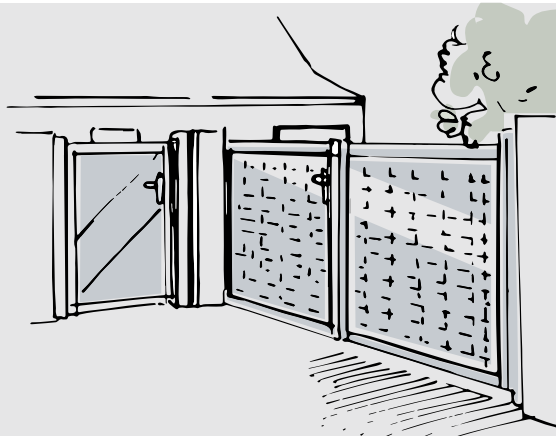

### 2 CHOISISSEZ LA MATIÈRE



**Aluminium :** très résistant (ne rouille pas) et d'une grande durabilité, le portail en aluminium est décliné en nombreux modèles et couleurs pour personnaliser vos accès.



**Fer :** solide et robuste, le portail en fer traité anticorrosion résiste au temps et aux intempéries.



**PVC :** léger à manipuler et simple à installer, le portail en PVC est d'un entretien minimum. Pour une résistance accrue, préférez un modèle à armature renforcée.

### 3 CHOISISSEZ LA COULEUR



Blanc 9016 brillant



Vert 6009 sablé



Brun 8019 sablé



Gris 7016 sablé



Gris clair 7035 sablé



Gris poussière 7037 sablé



Gris antique sablé



Gris soie 7044 sablé



Gris quartz 7039 sablé



Noir volcan 2100 sablé



Rouge pourpre 3004



Ivoire 1015 sablé

### 4 CHOISISSEZ VOTRE PERSONNALISATION

#### Les tôles perforées



Bulles de savon

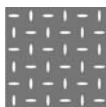

Oblong

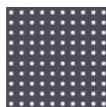

Petits carrés

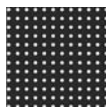

Petits ronds

#### Les tôles déco découpées<sup>(1)</sup>



Motif "Carrés dégradés"



Motif "Numéro"



Motif "Quadrillage"



Motif "3 carrés"



Motif "Arrondi"

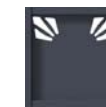

Motif "Rayon"

<sup>(1)</sup>Réalisation possible en tôle déco découpée ou en aluminium anodisé.

# LES PORTAILS EN ALUMINIUM

BATTANTS OU COULISSANTS, ILS SONT RÉSISTANTS, SIMPLES D'ENTRETIEN ET D'UNE GRANDE LONGÉVITÉ. ILS SONT DISPONIBLES DANS DE NOMBREUX MODÈLES ET COLORIS, DANS UN STYLE CONTEMPORAIN ET HAUT DE GAMME.

BATTANT



Le portail 3 m  
**659€**

blooma  FABRICATION FRANÇAISE

**Perth**

Section montants 45 x 70 mm, traverses 35 x 70 mm. Haut, 1,7 m. Ouvrant droit. Avec quincaillerie de pose. Motorisable\*. Anthracite. Garantie 5 ans.

DÉSIGNATION	LARG.	DISTANCE ENTRE PILIERS	RÉF.	PRIX
PORTILLON	1 m	1,05 m	3614110066596	<b>390€</b>
PORTAIL	3 m	3,07 m	3614110066602	<b>659€</b>
PORTAIL	3,5 m	3,57 m	3614110066619	<b>829€</b>



Le portail 3 m  
**899€**

blooma 

**Neva**

Ép. 40 mm. Haut, 1,7 m. Ouvrant droit. Avec quincaillerie de pose et serrure à cylindre. Motorisable\*. Anthracite. Garantie 5 ans.

DÉSIGNATION	LARG.	DISTANCE ENTRE PILIERS	RÉF.	PRIX
PORTILLON	1 m	1,04 m	3663602775591	<b>475€</b>
PORTAIL	3 m	3,06 m	3663602759874	<b>899€</b>
PORTAIL	3,5 m	3,56 m	3663602759881	<b>1090€</b>



Le portail 3 m  
**990€**

Jardimat  FABRICATION FRANÇAISE

**Samson**

Section montants 50 x 30 mm, traverses 50 x 30 mm. Haut, 1,43 m. Ouvrant droit. Avec quincaillerie de pose. Motorisable\*. Anthracite. Garantie 5 ans.

DÉSIGNATION	LARG.	DISTANCE ENTRE PILIERS	RÉF.	PRIX
PORTILLON	1 m	1,04 m	3389976327258	<b>459€</b>
PORTAIL	3 m	3,06 m	3389976327241	<b>990€</b>
PORTAIL	3,5 m	3,56 m	3389976487587	<b>1190€</b>

Le portail 3 m  
**990€**



Jardimat  FABRICATION FRANÇAISE

**Garonne**

Section montants 94 x 45 mm, traverses 94 x 35 mm. Haut, 1,42 m. Réversible. Avec serrure posée et poignées non montées. Motorisable\*. Anthracite. Garantie 5 ans.

DÉSIGNATION	LARG.	DISTANCE ENTRE PILIERS	RÉF.	PRIX
PORTILLON	1 m	1,05 m	3614110177308	<b>490€</b>
PORTAIL	3 m	3,07 m	3614110177407	<b>990€</b>
PORTAIL	3,5 m	3,57 m	3614110177414	<b>1090€</b>

Existe en blanc et en version coulissant<sup>1)</sup>.

<sup>1)</sup>Voir prix en magasin et sur castorama.fr \*Voir conditions en magasin. \*\*Sous réserve d'éligibilité aux conditions du pack pose et selon magasins et réglementations en vigueur. Hors produits, options et livraison.

Le portail 3 m  
**1050€**



**Jardimat** FABRICATION FRANÇAISE  
portails et clôtures

### Courtrai

Section montants et traverses 70 x 45 mm. Haut. 1,46 m. Ouvrant droit. Avec quincaillerie de pose. Motorisable\*. Gris. Garantie 5 ans.

DÉSIGNATION	LARG.	DISTANCE ENTRE PILIERS	RÉF.	PRIX
PORTILLON	1 m	1,05 m	3614110177469	<b>490€</b>
PORTAIL	3 m	3,07 m	3614110177445	<b>1050€</b>
PORTAIL	3,5 m	3,57 m	3614110177452	<b>1190€</b>

Existe en version coulissant<sup>(1)</sup>

À partir de **399€**  
faites poser  
votre portail  
et profitez d'une TVA réduite\*\*.



Le portail 3 m  
**1450€**



**Jardimat** FABRICATION FRANÇAISE  
portails et clôtures

### Valois

Haut. 1,6 m. Ouvrant droit. Avec quincaillerie de pose. Motorisable\*. Gris. Garantie 5 ans.

DÉSIGNATION	LARG.	DISTANCE ENTRE PILIERS	RÉF.	PRIX
PORTILLON	1 m	1,05 m	3614110006318	<b>759€</b>
PORTAIL	3 m	3,07 m	3614110006332	<b>1450€</b>
PORTAIL	3,5 m	3,57 m	3614110007179	<b>1650€</b>

Existe en version coulissant<sup>(1)</sup>

COULISSANT

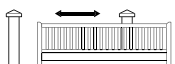

Le portail 3,5 m  
**1390€**

**Jardimat** FABRICATION FRANÇAISE  
portails et clôtures

### Motorisé Fréjus

Section montants 35 x 70 mm, traverses 45 x 70 mm. Haut. 1,7 m. Avec quincaillerie de pose, motorisation Moovo, crémaillère, 1 jeu photocellules, 1 feu clignotant et 2 télécommandes. Anthracite. Garantie 5 ans.

DÉSIGNATION	LARG.	DISTANCE ENTRE PILIERS	RÉF.	PRIX
PORTILLON	1 m	1,07 m	3614110062253	<b>559€</b>
PORTAIL	3,5 m	3,57 m	3614110139290	<b>1390€</b>

Existe en blanc<sup>(1)</sup>.



Le portail 3 m  
**1450€**

**Jardimat** FABRICATION FRANÇAISE  
portails et clôtures

### Chàlon

Section montants 35 x 70 mm. Traverses 45 x 70 mm. Haut. 1,65 m. Réversible. Avec serrure posée et poignées non montées. Motorisable\*. Anthracite. Garantie 5 ans.

DÉSIGNATION	LARG.	DISTANCE ENTRE PILIERS	RÉF.	PRIX
PORTILLON	1 m	1,05 m	3614110059321	<b>720€</b>
PORTAIL	3 m	3,07 m	3614110059338	<b>1450€</b>
PORTAIL	3,5 m	3,57 m	3614110059345	<b>1650€</b>
PORTAIL	4 m	4,07 m	3614110059352	<b>1790€</b>

Existe en version battant<sup>(1)</sup>.

# LES PORTAILS EN PVC

ÉCONOMIQUES ET SIMPLE À ENTREtenir, LES PORTAILS PVC NE S'oxydent PAS, SE RAYENT PEU ET NE NÉCESSITENT AUCUNE PROTECTION PARTICULIÈRE FACE AUX INTEMPÉRIES.

BATTANT



**Naussac**  
Cadre en aluminium 50 x 30 mm. Haut. 1,5 m.  
Avec quincaillerie de pose. Motorisable\*. Blanc. Garantie 2 ans.

DÉSIGNATION	LARG.	DISTANCE ENTRE LES PILIERS	RÉF.	PRIX
Portillon	1 m	1,04 m	3662551000617	<b>209€</b>
Portail	3 m	3,06 m	3662551000624	<b>399€</b>
Portail	3,5 m	3,56 m	3662551000648	<b>449€</b>



**Salagou**  
Cadre en aluminium 50 x 30 mm. Haut. 1,5 m.  
Avec quincaillerie de pose. Motorisable\*. Blanc. Garantie 2 ans.

DÉSIGNATION	LARG.	DISTANCE ENTRE LES PILIERS	RÉF.	PRIX
Portail	1 m	1,04 m	3662551000655	<b>209€</b>
Portail	3 m	3,06 m	3662551000662	<b>399€</b>

**NOUVEAU**

Le Pmex® est un matériau 100% recyclable aussi léger que robuste. Il allie l'esthétisme de l'aluminium à la facilité d'entretien du PVC. Il est inaltérable et imputrescible.

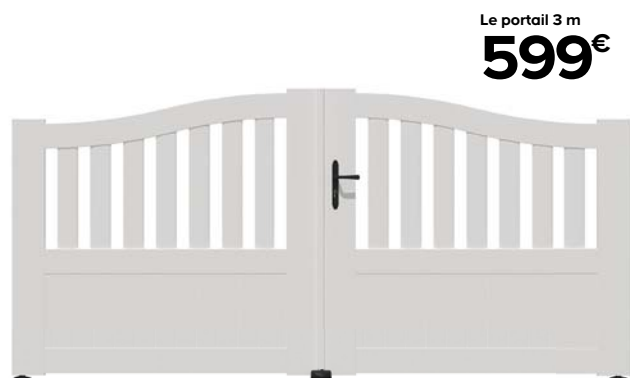

**Jardimat**  
portails et clôtures

**Arlay**  
Cadre en aluminium. Haut. 1,4 m. Avec quincaillerie de pose.  
Motorisable\*. Blanc. Garantie 2 ans.

DÉSIGNATION	LARG.	DISTANCE ENTRE LES PILIERS	RÉF.	PRIX
Portillon	1 m	1,04 m	3614110090010	<b>315€</b>
Portail	3 m	3,06 m	3614110181084	<b>599€</b>
Portail	3,5 m	3,56 m	3614110181091	<b>649€</b>



**Pmex® Dakota**  
Cadre en aluminium 50 x 30 mm. Haut. 1,65 m. Avec quincaillerie de pose. Motorisable\*. Anthracite. Garantie 2 ans.

DÉSIGNATION	LARG.	DISTANCE ENTRE LES PILIERS	RÉF.	PRIX
Portillon	1 m	1,04 m	3662551000049	<b>299€</b>
Portail	3 m	3,06 m	36625510000426	<b>599€</b>
Portail	3,5 m	3,56 m	36625510000433	<b>639€</b>

# LES PORTAILS EN FER

MATÉRIAU NOBLE, LE FER DE NOS PORTAILS EST TRAITÉ ANTICORROSION POUR LES RENDRE RÉSISTANTS AUX INTÉMPÉRIES. SOLIDES ET ROBUSTES, VOUS POURREZ COMPTER SUR EUX LONGTEMPS.

BATTANT



**Oria**  
Section montants et traverses 40 x 40 mm. Haut. 1,80/2 m.  
Ouvrant droit. Avec quincaillerie de pose. Noir.

DÉSIGNATION	LARG.	DISTANCE ENTRE LES PILIERS	RÉF.	PRIX
Portillon	1 m	1,04 m	3454976053824	189€
Portail	3 m	3,06 m	3454976053831	309€
Portail	3,5 m	3,56 m	3454976257703	349€

Le portail 3 m  
**1090€**

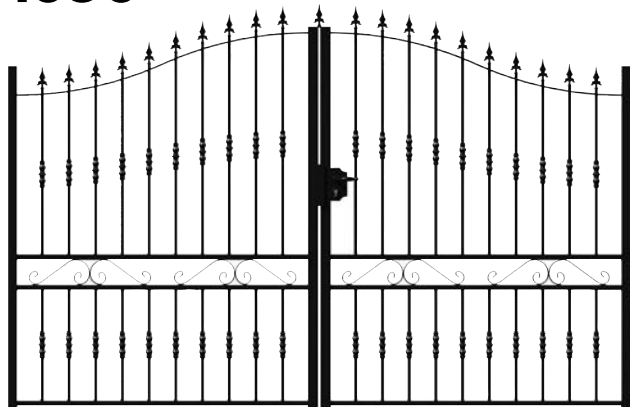

**Jardimat**  
portails et clôtures  
FABRICATION FRANÇAISE

**Chaprais**  
Section montants 50 x 50 mm, traverses 40 x 27 mm/haute 40 x 8 mm. Haut. 1,65/2 m.  
Ouvrant droit. Avec quincaillerie de pose. Noir.  
Garantie 5 ans.

DÉSIGNATION	LARG.	DISTANCE ENTRE LES PILIERS	RÉF.	PRIX
Portillon	1 m	1,04 m	3389975921945	729€
Portail	3 m	3,06 m	3389975876214	1090€



**Braga**  
Section montants et traverses. 30 x 30 mm. Haut. 1,20/1,72 m.  
Ouvrant droit. Avec quincaillerie de pose. Noir.

DÉSIGNATION	LARG.	DISTANCE ENTRE LES PILIERS	RÉF.	PRIX
Portillon	1 m	1,04 m	3454975550768	129€
Portail	3 m	3,06 m	3454975550775	149€
Portail	3,5 m	3,56 m	3454975550782	169€

<sup>(a)</sup>Un crédit vous engage et doit être remboursé.  
Vérifiez vos capacités de remboursement avant de vous engager.

# LA MOTORISATION DE PORTAIL

MOTORISER SON PORTAIL PERMET DE GAGNER EN CONFORT ET EN SÉCURITÉ. VOUS COMMANDEZ ET PROGRAMMEZ TOUS VOS APPAREILS ÉLECTRIQUES (PORTES DE GARAGE, PORTAILS, ÉCLAIRAGES, VOLETS...) À DISTANCE. LORS DE VOTRE CHOIX DE MOTORISATION, PENSEZ À REGARDER LES OFFRES COMPATIBLES DANS LA MÊME MARQUE POUR POUVOIR FAIRE ÉVOLUER VOTRE INSTALLATION.

IDÉES ET CONSEILS SUR  
**castorama.fr**

🔍 Motoriser un portail

## À VÉRINS



Pour portails lourds et robustes. Nécessite peu d'espace pour se replier.

**avidsen**  
Simplicity & Comfort

**STYRKA 300 154,90€**  
Réf. 3660211141533.

- 2,5 m/vantail
- 150 kg/vantail
- 2 moteurs à vérins  
1 boîtier électronique avec programmation simple  
2 télécommandes  
1 feu clignotant

**diagral**  
by ADYX

**DIAG 20 489€**  
Réf. 3432863012574.

- 2,7 m/vantail
- 250 kg/vantail
- 2 moteurs à vérins  
1 jeu de photocellules sans fil  
1 feu clignotant à LED sans fil  
2 télécommandes  
1 batterie de secours  
1 clavier extérieur sans fil  
1 antenne déportée  
1 centrale de commande

HOME MOTION by  
**somfy**

**EXAVIA STAR 499€**  
Réf. 3660849578459.

- 2,50 m/vantail
- 250 kg/vantail
- 2 moteurs à vérins  
1 jeu de photocellules  
1 feu clignotant  
2 télécommandes  
1 batterie de secours

Compatible avec kit solaire<sup>(1)</sup>.

## À BRAS ARTICULÉS



Pour tous les types de portails. Nécessite un espace important pour se replier.

**ORANE 400 339€**  
Réf. 3660211141564.

- 2,5 m/vantail
- 200 kg/vantail
- 2 moteurs à bras articulés  
1 feu clignotant  
2 télécommandes  
1 batterie de secours

**DIAG 21 569€**  
Réf. 3432863012581.

- 2,30 m/vantail
- 250 kg/vantail
- 2 moteurs à bras articulés avec centrale de commande intégrée  
1 jeu de photocellules sans fil  
1 feu clignotant à LED sans fil  
2 télécommandes  
1 batterie de secours  
1 antenne déportée  
1 centrale de commande

**EVOLVIA STAR 699€**  
Réf. 3660849503796.

- 2 m/vantail
- 200 kg/vantail
- 2 moteurs à bras articulés  
1 jeu de photocellules  
1 feu clignotant  
2 télécommandes  
1 batterie de secours

Compatible avec kit solaire<sup>(1)</sup>.

Vidéo YouTube  
🔍 Castorama  
Evolvia 400

## COULISSANT



Nécessite un espace important de dégagement latéral.

**OREA 500+ 299€**  
Réf. 3660211144572.

- 8 m
- 500 kg
- 1 moteur à crémaillère  
8 crémaillères 4 m  
1 feu clignotant  
2 télécommandes

**DIAG 22 MPF 529€**  
Réf. 3432863012598.

- 10 m
- 400 kg
- 1 moteur à crémaillère avec centrale de commande intégrée  
1 crémaillère 4 m  
1 jeu de photocellules sans fil  
1 feu clignotant à LED sans fil  
2 télécommandes  
1 batterie de secours  
1 clavier extérieur sans fil  
1 antenne déportée

Vidéo YouTube  
🔍 Castorama  
Diag 22

**SLIDYMOOVE 600 599€**  
Réf. 3660849507411.

- 8 m
- 600 kg
- 1 moteur à crémaillère  
1 crémaillère 4 m  
1 jeu de photocellules  
1 feu clignotant  
2 télécommandes  
1 batterie de secours

Compatible avec kit solaire<sup>(1)</sup>.

# LA SÉCURITÉ

POUR ASSURER LA SÉCURITÉ DE VOS PROCHES ET DE VOS BIENS, LES ALARMES ET CAMÉRAS VOUS PERMETTENT DE SURVEILLER ET DE PROTÉGER VOTRE DOMICILE DIRECTEMENT SUR VOTRE SMARTPHONE.

Caméra factice

9€  
90



CHACON

**Caméra factice**

En aluminium. Dissuasion et sécurité préventive. LED bleue clignotante. Fonctionne avec 2 piles AAA 1,5V (non fournies). Garantie 2 ans. Réf. 5411478344940.

Caméra

59€



CHACON

**Caméra HD extérieure**

Résolution HD 720p. Vision nocturne 10 m. Alimentation USB 12V / 1A. Enregistrement manuel ou automatique sur détection de mouvement sur carte micro SD (non fournie). Fonction interphone. Application mobile gratuite. IP 65. Garantie 2 ans. Réf. 5411478345626.

Caméra

119€



CHACON

**Caméra HD extérieure sur piles**

Vision nocturne jusqu'à 10 m. Enregistrement manuel ou automatique par détection de mouvement sur carte micro SD (non fournie). Fonction interphone. Batterie incluse. IP 65. Garantie 2 ans. Réf. 5411478345619.

Caméra  
139€

Enregistre les mouvements



CHACON

**Caméra extérieure Full HD motorisée**

Alimentation sur secteur. Vision nocturne jusqu'à 12 m. Enregistrement manuel ou automatique sur détection de mouvement. Avec application mobile gratuite. Angle de vision 90°. Garantie 2 ans. Réf. 5411478345640.

Caméra

269€

Compatible assistant vocal

Sirène intégrée



HOME MOTION by  
SOMFY.

**Caméra de sécurité extérieure Full HD**

Visualisation et alerte en cas d'intrusion depuis votre smartphone. Caméra nocturne et détection infrarouge jusqu'à 8 m. Enregistrement vidéo. Haut-parleur et microphone intégré. Sirène 110 dB. IP 54. Compatible Google Assistant, Amazon Alexa et SOMFY TaHoma. Garantie 2 ans. Réf. 3660849542634. Existe en noir.

Interphone

279€

Mémoire d'image



HOME MOTION by  
SOMFY.

**Interphone vidéo V300**

Moniteur écran couleur 7". Avec platine de rue en aluminium. 16 mélodies, réglage volume et luminosité. Commande sans fil intégrée au moniteur jusqu'à 5 produits Somfy. Garantie 2 ans. Réf. 3660849541156.

Pack alarme connectée sans fil

599€



Pilotable depuis votre smartphone

Installation facile via l'application



Surveillance en temps réel

## Solution de financement

Réglez vos projets à votre rythme

**Avec le 6X sans frais<sup>(a)</sup>**  
**99,83€/mois sur 5 mois**  
**1 dernière mensualité de 99,85€**  
**TAE FIXE 0%**  
 Voir conditions page 5

HOME MOTION by  
SOMFY. FABRICATION FRANÇAISE

**Pack alarme connectée avec vidéosurveillance**

Solution complète de sécurité avec 1 sirène intérieure (110 dB), 1 sirène extérieure (112 dB), 2 détecteurs de vibration et d'ouverture Intellitag pour porte et fenêtre, 2 badges de désactivation main libre, 1 détecteur de mouvements, 1 caméra intérieure, 1 Link assurant la connexion Wifi. Détection avant intrusion grâce aux détecteurs de vibration (technologie brevetée). Garantie 2 ans. Réf. 3660849569839.

<sup>(a)</sup>Un crédit vous engage et doit être remboursé.

Vérifiez vos capacités de remboursement avant de vous engager.



Lame en composite  
Neva

**7**€  
**33**

la pièce  
soit 22,98€ le m<sup>2</sup>



INSPIRATION JARDIN  
BIENVENUE CHEZ  
— Irène —



## Une terrasse aménagée à moindre coût

Par manque de budget, Irène n'avait jamais pu aménager sa terrasse. Aujourd'hui, elle a découvert des astuces à prix bas qui lui ont permis d'en faire un espace confortable et convivial. Bain de soleil Denia, végétaux, galets et bougies... Et hop, avec un système de plots qui simplifie la pose, le budget est resté léger et son projet a été facilement mis en œuvre !

### SES COUPS DE CŒUR

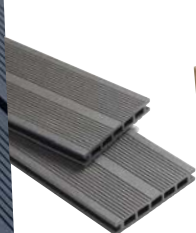

Lame Neva  
**7,33€ la pièce**  
P. 47



Dalle, plot et  
lambourde  
P. 45



Bain de soleil  
Denia  
**109€**  
P. 91



UN CAMIONNETTE  
À VOTRE DISPOSITION  
VITE ON EN PROFITE !



### La location

Votre voiture est trop petite ? Réservez une camionnette pour transporter vous-même vos achats pour 8,90€ par 1/2 heure. Carburant et kilométrage inclus !

Toutes nos astuces pour une terrasse à petit prix sur [18h39.fr](https://www.castorama.fr)

► Retrouvez le projet terrasse de Irène sur [castorama.fr](https://www.castorama.fr)

#ParoleDeCasto

“Facile!”

Avec notre système innovant de lames à clipser sur des rails, votre terrasse est aussi facile à installer qu'à démonter. Vous avez besoin de déplacer ou de changer une lame ? Ou encore de déménager en emportant votre terrasse ? C'est fait en un clin d'œil avec **Areto** !

4  
lames  
au choix

Pas de vis  
apparentes

Se clipse  
et se déclipse  
à volonté

Vidéo  YouTube  
 Castorama  
Areto

Découvrez toute la gamme  
Areto en magasin et sur

[castorama.fr](https://www.castorama.fr)

# ARETO

## lames de terrasse à clipser sur rails

### 1 INSTALLEZ LES RAILS

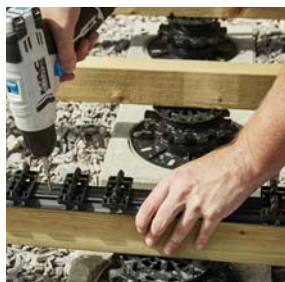

Tous les 30 cm sur du béton, du carrelage ou à même le sol. Pour une terrasse surélevée, placez-les sur des lambourdes. Quelle que soit la pose, n'oubliez pas la bande élastomère.



**GoodHome** 

#### Les lames

Lame de terrasse en bois

L. 205 x l. 11,8 cm. Ép. 21 mm.

**Pin 9,40€**

la lame soit 39,83€ le m<sup>2</sup>.

Réf. 5036581094591.

**Frêne 18,65€**

la lame soit 79,03€ le m<sup>2</sup>.

Réf. 5036581094607.

Lame de terrasse en composite<sup>(1)</sup>

L. 205 x l. 11,9 cm. Ép. 21 mm.

**Anthracite 13,90€**

la lame soit 56,98€ le m<sup>2</sup>.

Réf. 5036581094348.

**Taupe 14,20€**

la lame soit 58,20€ le m<sup>2</sup>.

Réf. 5036581094355.

### 2 CHOISISSEZ LA LAME

EN BOIS

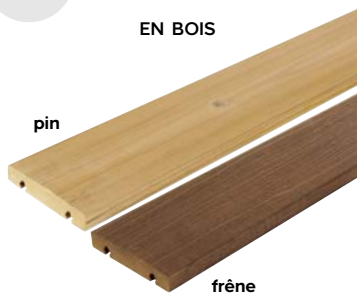

EN COMPOSITE<sup>(1)</sup>



### 3 CLIPSEZ LES LAMES

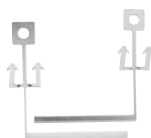

Une simple clé permettra de les déplacer ou de les enlever.



### 4 VISSEZ LES PLINTHES DE FINITION



**Besoin d'un conseil ?  
D'une petite démonstration ?**

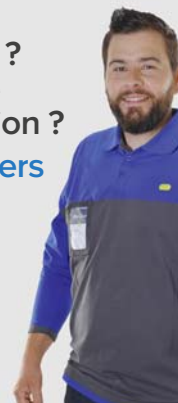

**Nos conseillers en magasin seront ravis de pouvoir vous aider !**



# LES LAMES DE TERRASSE

## EN BOIS

IDÉALES POUR CRÉER UNE ATMOSPHÈRE NATURELLE ET CHALEUREUSE, LES LAMES EN BOIS OFFRENT DU CHOIX POUR TOUS LES BUDGETS. PROVENANT DE FORÊTS GÉRÉES DURABLEMENT, ELLES SONT RESPECTUEUSES DE L'ENVIRONNEMENT. POUR CONSERVER LEUR ASPECT, ELLES NÉCESSITENT D'ÊTRE TRAITÉES ANNUELLEMENT.

**blooma**    
**Lame en pin Don 1,90€**  
 la pièce soit 8,33€ le m<sup>2</sup>.  
 Traitement autoclave classe 3.  
 L. 240 x l. 9,5 cm. Ép. 20 mm.  
 Double face. Vert.  
 Réf. 3663602947875.



## LE TRAITEMENT AUTOCLAVE

Grâce à une imprégnation en profondeur d'agents conservateurs non toxiques et respectueux de l'environnement, le bois devient imputrescible et est protégé durablement des insectes et des moisissures.

### CHOISISSEZ LA CLASSE EN FONCTION DE SA DESTINATION

**Classe 3 :** contre les insectes et le pourrissement, bois soumis à des alternances d'humidité et de sécheresse, sans contact direct avec le sol.

**Classe 4 :** contre les insectes et le pourrissement, bois en contact avec le sol soumis à des humidifications fréquentes ou permanentes.

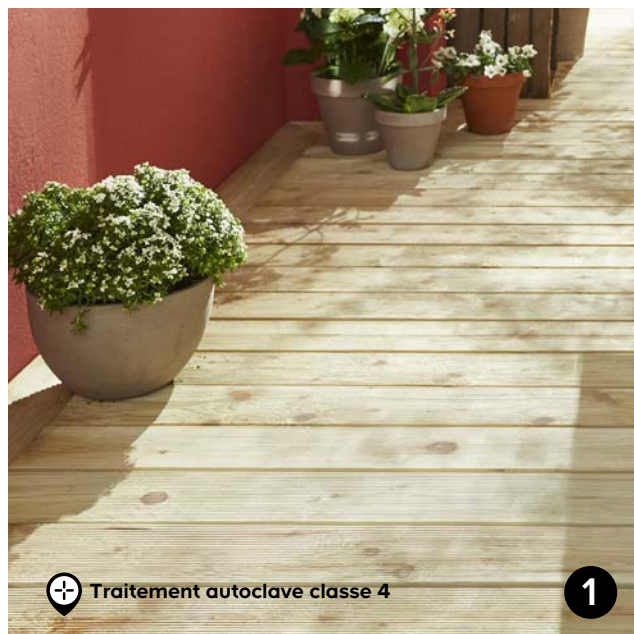

 Traitement autoclave classe 4

**1**



 Traitement autoclave classe 4

Lame de terrasse  
**5€88**  
 la pièce



**3**



Lame de terrasse  
**3€90**  
 la pièce

 Traitement autoclave classe 4

**2**

**blooma**    
**1. Lame en épiceá Madeira 3,90€**  
 la pièce soit 13,54€ le m<sup>2</sup>.  
 Traitement autoclave classe 3.  
 L. 240 x l. 12 cm. Ép. 24 mm.  
 Double face. Vert ou marron.  
 Réf. 3663602947899/8049.

**GoodHome**    
**2. Lame en pin Potomac 4,29€**  
 la pièce soit 14,90€ le m<sup>2</sup>.  
 L. 240 x l. 12 cm. Ép. 21 mm.  
 Double face. Marron.  
 Réf. 3663602948766.

**GoodHome**    
**3. Lame en pin Lemhi 5,88€**  
 la pièce soit 16,90€ le m<sup>2</sup>.  
 L. 240 x l. 14,5 cm.  
 Ép. 27 mm. Double face.  
 Vert ou marron.  
 Réf. 5059340053295/  
 5036581094515.

<sup>(1)</sup>Contre le pourrissement. <sup>(2)</sup>Voir prix en magasin et sur castorama.fr

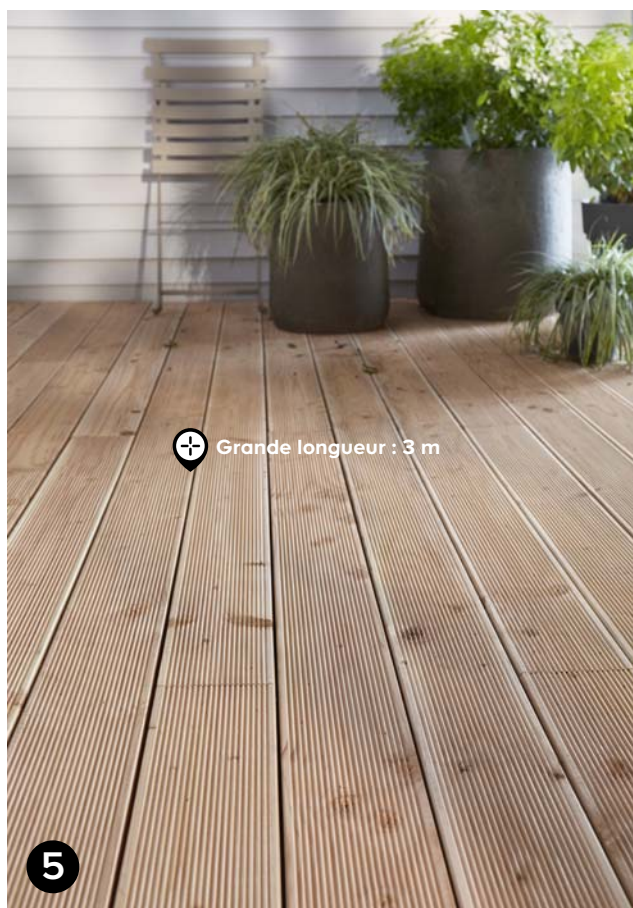
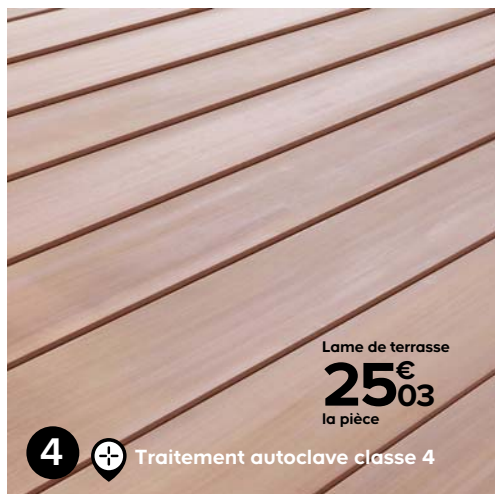

**4. Taran en bois exotique 25,03€**  
la pièce soit 68,95€ le m<sup>2</sup>.  
En bois mukulungu.  
L. 250 x l. 14,5 cm.  
Ép. 22mm. Double face.  
Réf. 5036581094584.



**5. Lame en pin Soren 8,62€**  
la pièce soit 19,95€ le m<sup>2</sup>.  
Traitement autoclave  
classe 3. L. 300 x l. 14,4 cm.  
Ép. 27 mm. Double face.  
Naturel ou marron.  
Réf. 5036581094560/77.

## "Pensez-y"

## LES INDISPENSABLES

### POUR SOLS IRRÉGULIERS



blooma

**1. Dalle stabilisatrice 1,40€**

la pièce. Pour plot à vérin. En béton. L. 28 x l. 28 x H. 5 cm.  
Réf. 3454976249296.

**2. Plot à vérin Oural 20,50€**

le lot de 10. Pour pose rapide des lames bois. Pour ajuster  
de 18 à 36 mm la hauteur. Réf. 3663602426912.  
Existe pour un ajustement de 35 à 85 mm<sup>(2)</sup>.



blooma

**Plot à vérin Ichim 25,90€**

le lot de 10.  
En polypropylène.  
L. 9 x l. 9 cm. Ép. réglable  
de 4,3 à 13,3 cm.  
À fixer sur support.  
Réf. 3663602948414.

**Calles de construction  
Nelson 21,70€**

le lot de 100 : 20 x 2 mm,  
20 x 3 mm, 20 x 5 mm,  
20 x 90 mm et 20 x 170 mm.  
Réf. 3663602948407.

**Lambourde Aldan 4,50€**

la pièce. En pin (origine  
Scandinavie). Traitement  
autoclave classe 4.  
Long. 240 cm. Section 38 x 62 mm. Idéal pour pose  
sur plots en béton ou à vérin. Réf. 3663602948551.



### POUR SOLS RÉGULIERS

**Plot\* béton 5,50€**

la pièce. Support pour lames de  
terrasse. L. 24 x l. 24 x H. 10 cm.  
Poids 10,2 kg. Réf. 3454976026002.  
Existe en L. 28 x l. 28 x H. 20 cm **6,50€**  
la pièce. Réf. 3389975668512.



### LES ACCESSOIRES

**Fixation invisible  
Parana 36,90€**

Réf. 3663602948087.



**Vis pour terrasse inox 64,50€**

Lot de 1000 vis.  
Ø 5 x H. 50 mm.  
Réf. 3663602833451.  
Existe en 60 mm<sup>(2)</sup>.

## LES LAMES EN COMPOSITE\*

ESTHÉTIQUES, LES LAMES COMPOSITES SONT PARFAITES POUR CRÉER UNE TERRASSE MODERNE.  
LEURS ATOUTS ? ELLES SONT RÉSISTANTES, NON GLISSANTES, IMPUTRESCIBLES,  
SANS ÉCHARDES ET SIMPLE D'ENTRETIEN.



### Hudson 16,74€

la pièce soit 54,89€ le m<sup>2</sup>. L. 240 x l. 12,7 cm. Ép. 22 mm.  
Double face. Gris ou marron. Réf. 3663602948148.

### Profil de finition Hudson 10,90€

la pièce. L. 240 x l. 6,2 cm. Ép. 10 mm. Gris. Réf. 3663602948155.

### Clip de départ/fin 19,90€

les 30. Réf. 3700421803361.



### Lame Good Life 24,85€

la pièce soit 75,99€ le m<sup>2</sup>. L. 244 x l. 13,4 cm.  
Ép. 24 mm. Marron. Réf. 844219024491.

### Profil de finition Good Life 11,90€

la pièce. Long. 240 cm. Marron. Réf. 3700421810598.

### Clip de fixation Good Life 49,90€

les 100. Réf. 3700421810581.

"Pensez-y"

LES INDISPENSABLES



### Clips de fixation Mackensy

Le lot de 50 **13,45€**

Réf. 3663602948025.

Le lot de 200 **41,90€**

Réf. 3663602948018.

#ParoleDeCasto

“Trop beau!”

Lame de terrasse Neva

7€  
33

la pièce

Existe en taupe  
ou chocolat

GoodHome 



Lame de terrasse en composite\*  
Neva 7,33€

la pièce soit 22,98€ le m<sup>2</sup>.  
L. 220 x l. 14,5 cm. Ép. 21 mm. Double  
face. Anthracite. Réf. 5036581094379.

Finition Neva 4,90€  
Réf. 5036581094423.

10 embouts finition 4,90€  
Réf. 5036581094409.

### Aspect bois et solidité à toute épreuve

Neva allie l'aspect bois  
et la solidité du composite.  
Les lames résistent à tous  
les climats : intempéries ou  
UV, sans griser ni noircir.

### Facile à vivre

Faciles à poser, les lames  
s'installent à l'aide de clips.  
Faciles à entretenir,  
elles ne nécessitent  
ni lasure, ni peinture,  
ni huile de protection.

### Assortie à la clôture Neva

Les lames Neva ont été  
conçues selon le même design  
que la clôture. Combiner  
lames, portails et clôtures  
Neva vous permet de créer  
un ensemble harmonieux.

# LES DALLES DE TERRASSE EN BOIS ET COMPOSITE

POUR PROFITER DU CHARME D'UNE TERRASSE EN BOIS AUTHENTIQUE OU EN COMPOSITE CHIC, ON MISE SUR LES DALLES, FACILES À TRANSPORTER ET À POSER. DISPONIBLES EN DIFFÉRENTES TAILLES, ELLES S'ADAPTENT AUX PETITES COMME AUX GRANDES SURFACES.



**Grand format**



blooma

**1. En pin Adige**  
soit 9,06€ le m<sup>2</sup>. En pin. Traitement autoclave classe 3\*\*. 40 x 40 cm. Ép. 30 mm. 6,25 dalles/m<sup>2</sup>. Marron. Garantie 2 ans<sup>(1)</sup>. Réf. 3663602948476. Existe en vert<sup>(2)</sup>.

blooma

**2. En pin Durance 9,90€**  
la pièce de 1 m<sup>2</sup>. Traitement autoclave classe 3\*\*. 100 x 100 cm. Ép. 30 mm. Marron. Garantie 2 ans<sup>(1)</sup>. Réf. 3663602948728.

**3. En bois exotique 12,50€**  
la pièce soit 50€ le m<sup>2</sup>. En bangkirai. 50 x 50 cm. Ép. 30 mm. 4 dalles/m<sup>2</sup>. Garantie 2 ans<sup>(1)</sup>. Réf. 3760217461755. Existe en 100 x 100 cm<sup>(2)</sup>.

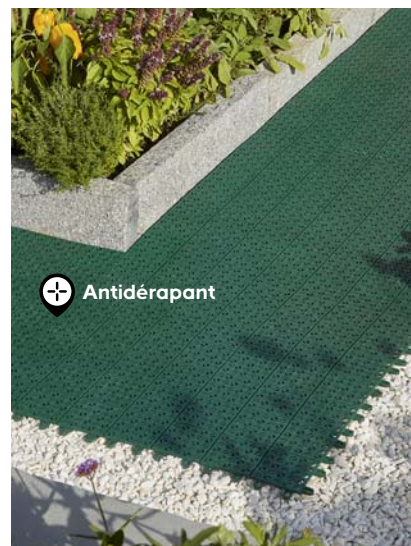
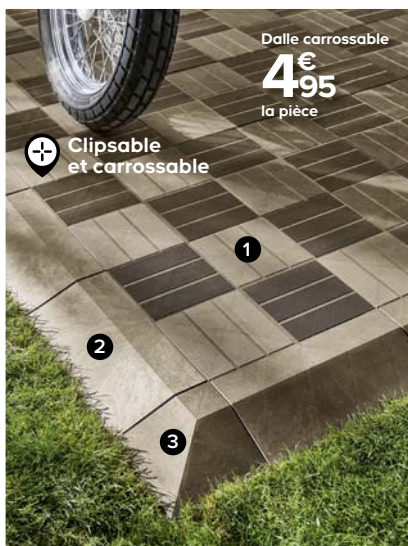

blooma

**Ensemble dalle recyclée Angara 2**  
En composite recyclé. Ép. 45 mm. Marron. Garantie 2 ans<sup>(1)</sup>. Existe en anthracite<sup>(2)</sup>.

**1. Dalle 4,95€**  
la pièce soit 30,94€ le m<sup>2</sup>. 40 x 40 cm. 6,25 dalles/m<sup>2</sup>. Réf. 3663602613251.

**2. Bordure inclinée 4,95€**  
la pièce. L. 40 x l. 20 cm. Réf. 3663602613268.

**3. Angle 5,95€**  
la pièce. Réf. 3663602613275.



**Dalle bois clipsable Lempa 24,90€**  
les 4 pièces soit 69,17€ le m<sup>2</sup>. En acacia et polypropylène. 30 x 30 cm. Ép. 24 mm. 11,1 dalles/m<sup>2</sup>. Réf. 5059340066035. Existe en composite<sup>(2)</sup>.

**Dalle clipsable Artor 7,50€**  
les 2 pièces soit 12,40€ le m<sup>2</sup>. En plastique. 50 x 50 cm. Ép. 10 mm. 4 dalles/m<sup>2</sup>. Vert. Réf. 5036581094492.

**Solution de financement**

Réglez vos projets à votre rythme

**EN 6X SANS FRAIS<sup>(a)</sup>**  
Voir conditions en page 5

<sup>(a)</sup>Un crédit vous engage et doit être remboursé.

48 Vérifiez vos capacités de remboursement avant de vous engager.



# LES GAZONS SYNTHÉTIQUES

IDÉALS POUR PROFITER D'UN GAZON BIEN VERT EN TOUTE SAISON,  
ILS SONT FACILES À POSER ET NE NÉCESSITENT AUCUN ENTRETIEN.  
LEUR BASE EN LATEX PERFORÉ OFFRE UN DRAINAGE PARFAIT.

**Gazon synthétique**  
Fibres 57% polyéthylène,  
43% polypropylène (540 g/m<sup>2</sup>).  
**L. 4 x l. 1 m 31,60€**  
le rouleau de 4 m<sup>2</sup>.  
Réf. 3663602425175.  
**À la coupe 7,90€**  
le m<sup>2</sup>. Larg. 4 m.  
Réf. 3663602250463.

Gazon synthétique  
**7<sup>€</sup><sub>90</sub>**  
le m<sup>2</sup>

⊕ Ép. 20 mm

Gazon synthétique

**3<sup>€</sup><sub>95</sub>**  
le m<sup>2</sup>

⊕ Ép. 6 mm

Gazon synthétique

**16<sup>€</sup><sub>90</sub>**  
le m<sup>2</sup>

⊕ Ép. 30 mm

Gazon synthétique

**22<sup>€</sup><sub>90</sub>**  
le m<sup>2</sup>

⊕ Ép. 37 mm

**Gazon synthétique**

Fibres 100% polypropylène (239 g/m<sup>2</sup>).  
**L. 4 x l. 1 m 15,80€**  
le rouleau de 4 m<sup>2</sup>. Réf. 3663602425137.  
**À la coupe 3,95€**  
le m<sup>2</sup>. Larg. 4 m. Réf. 3663602250500.

**Gazon synthétique**

Fibres 71% polyéthylène,  
29% polypropylène (870 g/m<sup>2</sup>).  
**L. 4 x l. 1 m 67,60€**  
le rouleau de 4 m<sup>2</sup>. Réf. 3663602425236.  
**L. 4 x l. 2 m 135,20€**  
le rouleau de 8 m<sup>2</sup>. Réf. 3663602425243.  
**À la coupe 16,90€**  
le m<sup>2</sup>. Larg. 4 m. Réf. 3663602250470.

blooma

**Gazon synthétique**

Fibres 66% polyéthylène et  
34% polypropylène (1240 g/m<sup>2</sup>)  
**L. 4 x l. 1 m soit 91,60€**  
le rouleau de 4 m<sup>2</sup>. Réf. 3663602425274.  
Existe en rouleau 4 x 2 m<sup>(2)</sup>.  
**À la coupe 22,90€**  
le m<sup>2</sup>. Larg. 4 m. Réf. 3663602250487.

Gazon synthétique

**29<sup>€</sup><sub>90</sub>**  
le m<sup>2</sup>

⊕ Ép. 45 mm

**Gazon synthétique**

Fibres 59% polyéthylène,  
41% polypropylène (1680 g/m<sup>2</sup>).  
**L. 4 x l. 1 m 119,60€**  
le rouleau de 4 m<sup>2</sup>. Réf. 3663602425335.  
**L. 4 x l. 2 m 239,20€**  
le rouleau de 8 m<sup>2</sup>. Réf. 3663602425342.  
**À la coupe 29,90€**  
le m<sup>2</sup>. Larg. 4 m. Réf. 3663602250494.

"Pensez-y"

LES INDISPENSABLES



**Pointes pour gazon synthétique 12,90€**  
En fer. 16 cm de long.  
Réf. 3663602425403.



**Colle\* gazon synthétique SOUDAL 7,50€**  
les 290 ml soit 25,86€ le L.  
Réf. 5411183139893.



**Adhésif pour gazon synthétique 25,90€**  
Larg. 13 cm. Long. 10 m.  
Réf. 3306131653991.

\*Dangereux, respecter les précautions d'emploi. \*\*Contre les insectes et le pourrissement, bois soumis à des alternances d'humidité et de sécheresse sans contact direct avec le sol. <sup>(1)</sup>Contre le pourrissement. <sup>(2)</sup>Voir prix en magasin et sur castorama.fr

# LES DALLES

## EN PIERRE NATURELLE

AUTHENTIQUES ET FACILES D'ENTRETIEN, LES DALLES EN PIERRE HABILLENT LA TERRASSE ET SES ABORDS D'UNE NOTE D'ÉLÉGANCE. POREUSES, NOUS VOUS CONSEILLONS DE LES HYDROFUGER UNE FOIS TOUTS LES 3 ANS.



Dalle  
**23<sup>90</sup>**  
le m<sup>2</sup>

 Antidérapant

**Quartzite**  
Format irrégulier. Ép. 12/25 mm.  
Jaune tropicale. Réf. 3701195400084.

**Travertin 61 x 30,5 cm**  
le m<sup>2</sup> soit 5,05€  
la pièce. Ép. 20mm.  
5,37 dalles/m<sup>2</sup>.  
Crème.  
Réf. 3700058807329.



Dalle  
**27<sup>50</sup>**  
le m<sup>2</sup>



**Orient 60 x 30 cm 29,89€**  
le m<sup>2</sup> soit 5,38€ la pièce.  
Ép. 22 mm. 5,56 dalles/m<sup>2</sup>.  
Noire.  
Réf. 3700058807343.



**Pierre bleue 15 x 15 cm 28,90€**  
le m<sup>2</sup> soit 0,65€ pièce. Ép. 20 mm.  
44,44 dalles/m<sup>2</sup>. Bleu.  
Réf. 3700058802539.



Dalle  
**35<sup>00</sup>**  
le m<sup>2</sup>

**Ardoise 50 x 50 cm**  
le m<sup>2</sup> soit 8,75€ pièce. Ép. 10 mm.  
4 dalles/m<sup>2</sup>. Noire.  
Réf. 3700058807282.

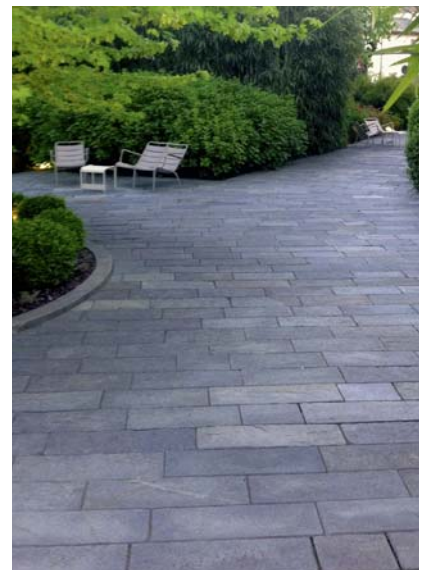

**Luzerne 60 x 30 cm 57€**  
le m<sup>2</sup> soit 10,26€ la pièce. Ép. 22 mm.  
5,56 dalles/m<sup>2</sup>. Gris vert.  
Réf. 3700227936638.

## EN BÉTON ET PIERRE RECONSTITUÉE

ASPECT BRUT OU TEXTURÉ, LES DALLES GRISSES OU BLANCHIES MODERNISENT VOS EXTÉRIEURS. PROPOSÉES DANS DE GRANDS FORMATS, COMPATIBLES AVEC DES JOINTS FINS, LE RENDU EST PLUS CONTEMPORAIN.

Dalle  
**15€**  
le m<sup>2</sup>



**Dalle gravillons 40 x 40 cm**  
le m<sup>2</sup> soit 2,40€ la pièce. En béton.  
Ép. 36 mm. 6,25 dalles/m<sup>2</sup>. Blanc/jaune.  
Réf. 36001659817765.



**Vous avez vu trop grand ?**

Avec la carte Castorama et le Retour Facile, retournez vos articles en trop sans limite de temps ni ticket de caisse<sup>(\*)</sup> !



blooma

**Dalle grenailée Lagos 40 x 40 cm 22,90€**  
le m<sup>2</sup> soit 3,66€ pièce. En béton.  
Ép. 40 mm. Pose sur plots réglables ou lit de sable. 6,25 dalles/m<sup>2</sup>. Gris clair.  
Réf. 3454976249241.



blooma

**Graphite**  
En pierre de Bourgogne reconstituée.

- Dalle 60 x 40 cm 50,75€**  
le m<sup>2</sup> soit 12,20€ la pièce.  
Ép. 23 mm. Environ 4,17 dalles/m<sup>2</sup>.  
Réf. 3454975654510.
- Lame 51€**  
le m<sup>2</sup> soit 10,20€ la pièce.  
L. 100 x l. 20 cm. Ép. 23 mm.  
5 lames/m<sup>2</sup>. Réf. 3454975654527.

Présentée avec bordure coordonnée<sup>(\*)</sup>.

**Dalle lisse Tessera 50 x 50 cm 23,92€**  
le m<sup>2</sup> soit 5,98€ la pièce. En béton.  
Ép. 55 mm. Pose sur plots réglables ou lit de sable. 4 dalles/m<sup>2</sup>. Anthracite.  
Réf. 8431128016628.



blooma

**Lame chêne blanchi 100 x 20 cm**  
soit 11,38€ la pièce. En pierre de Bourgogne reconstituée. Ép. 30 mm.  
5 lames/m<sup>2</sup>. Réf. 3454975369582.

blooma

**Dalle grenailée Torino**  
En béton teintée dans la masse. Anthracite.

- Dalle 60 x 30 cm 33,92€**  
le m<sup>2</sup> soit 6,10€ la pièce.  
Ép. 40 mm. Environ 5,56 dalles/m<sup>2</sup>.  
Réf. 3454976905611.
- Bordure 2,90€**  
la pièce. L. 50 x H. 20cm. Ép. 65 mm.  
Réf. 3454975654527.

## Solution de financement

Réglez vos projets à votre rythme

**EN 6X SANS FRAIS<sup>(a)</sup>**

Voir conditions en page 5

# LES PAVÉS EN BÉTON

TRADITIONNELS OU PLUS CONTEMPORAINS, LES PAVÉS SONT RECONNUS POUR LEUR ROBUSTESSE. ILS GARANTISSENT UN AMÉNAGEMENT DURABLE DE VOTRE ALLÉE OU DE VOTRE GARAGE, MALGRÉ LES NOMBREUX PASSAGES DE VÉHICULES.



Existe en :



Ton pierre

Rouge

Ocre

**Orbes 20 x 15 cm 13,90€ le m<sup>2</sup>**  
Teinté dans la masse. Ép. 50 mm.  
Environ 33 pièces/m<sup>2</sup>. Ton pierre.  
Réf. 3389972952850.

Pavé  
**15<sup>€</sup><sub>90</sub>**  
le m<sup>2</sup>



**12,5 x 12,5 cm**  
Ép. 45 mm. Environ 64 pièces/m<sup>2</sup>.  
Gris et terracota. Réf. 3700450005507.

Pavé  
**17<sup>€</sup><sub>90</sub>**  
le m<sup>2</sup>

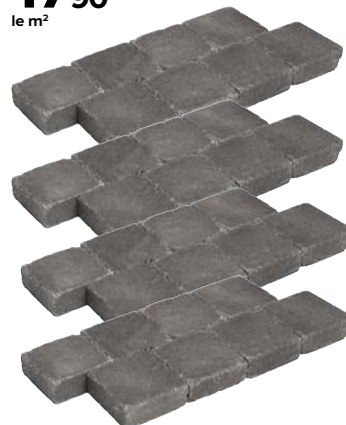

**15 x 15 cm**  
Ép. 60 mm. Environ 44,44 pièces/m<sup>2</sup>.  
Gris. Réf. 3700450005651.



Pavé  
**17<sup>€</sup><sub>90</sub>**  
le m<sup>2</sup>

Existe en :



Nuancé gris

Nuancé brun<sup>(a)</sup>

Ton pierre<sup>(a)</sup>

blooma

**Antinea 13 x 13 cm**  
Teinté dans la masse. Ép. 50 mm.  
Environ 59 pièces/m<sup>2</sup>. Nuancé gris.  
Réf. 3389975379739.  
Existe en 10 x 10 cm, ép. 37 mm  
ou 18,5 x 18,5 cm, ép. 50 mm<sup>(a)</sup>.



Existe en :



Ton pierre

Saumon<sup>(a)</sup>

Blanc<sup>(a)</sup>

Basalt<sup>(a)</sup>

blooma

**Crocus 19 x 17 cm 18,90€ le m<sup>2</sup>**  
Teinté dans la masse. Ép. 60 mm.  
Environ 31 pièces/m<sup>2</sup>. Ton pierre.  
Réf. 3454976027238.



Pavé drainant  
**23<sup>€</sup><sub>20</sub>**  
le m<sup>2</sup>

Carrossable

Existe en :



Ton pierre

Saumon

Gris

blooma

**12 x 12 cm**  
Stabilise le sol des allées, voies  
d'accès et de garage. Ép. 60 mm.  
Environ 70 pièces/m<sup>2</sup>. Ton pierre.  
Réf. 3454976440044.

<sup>(a)</sup>Un crédit vous engage et doit être remboursé.

52 Vérifiez vos capacités de remboursement avant de vous engager.

# LES BORDURES EN BÉTON

PRATIQUES ET ESTHÉTIQUES, LES BORDURES EMPÊCHENT LES MAUVAISES HERBES DE S'INSTALLER DANS LES ALLÉES ET FACILITENT L'ENTRETIEN DU JARDIN. ELLES SE DÉCLINENT EN PLUSIEURS FORMATS, MODÈLES ET MATIÈRES.



Existe en noir

## 1. Droite pavé

L. 50 x l. 11,5 cm. Ép. 80 mm.

**Ton pierre 3,15€**

la pièce. Réf. 3389974973259.

**Noir 3,55€**

la pièce. Réf. 3389976693810.

## 2. Courbe pavé

L. 50 x l. 11,5 cm. Ép. 80 mm.

**Ton pierre 4,10€**

la pièce. Réf. 3389974973242.

**Noir 4,45€**

la pièce. Réf. 3389976693803.

Bordure lisse

**1€  
10**



Lisse

L. 50 x l. 20 cm. Ép. 50 mm.

Réf. 3700459431765.



**Antinéa 2,08€**

la pièce. L. 27 x l. 13 cm. Ép. 80 mm.

Réf. 3389975634340.

Retrouvez plus de produits  
en magasin et sur

**castorama.fr**



**Mini Taludécor 5,95€**

la pièce. L. 33 x l. 33 x H. 24 cm.

Réf. 3700450005460.



**Droite colonade 1,95€**

la pièce. Teinté dans la masse.

L. 50 x l. 20 cm. Ép. 65 mm. Rouge.

Réf. 3389979885960.

Existe en version courbe et ton pierre, saumon et terracota<sup>(1)</sup>.



**Pavé tour d'arbre Cloître sienne 4,10€**

la pièce. 18 unités pour un cercle

de Ø 80 cm. Réf. 3389972954663.



**Aspect  
bois  
blanchi**

**Palissade 13,50€**

la pièce. L. 80 x l. 10 cm. Ép. 100 mm.

Réf. 3454976905604.

<sup>(1)</sup>Voir prix en magasin et sur castorama.fr

# LES CARRELAGES EXTÉRIEURS

PRATIQUES, ILS SONT RÉSISTANTS ET FACILES D'ENTRETIEN. DISPONIBLES DANS DE NOMBREUX MATÉRIAUX ET TAILLES, ILS IMITENT LE BOIS ET LE BÉTON, JOUENT LES EFFETS TEXTURÉS POUR S'ADAPTER AUX TENDANCES.

## EFFET BOIS

### Vous avez vu trop grand ?

Avec la carte Castorama et le Retour Facile, retournez vos articles en trop sans limite de temps ni ticket de caisse<sup>(9)</sup> !



Carrelage  
**11€  
190**  
le m<sup>2</sup>

## GoodHome

**Stripe wood 30 x 60 cm**  
soit 14,75€ le carton de 1,24 m<sup>2</sup>. Ép. 8 mm.  
Grès cérame émaillé. Blanc.  
R 10. Groupe 4. Mohs 5.  
Réf. 5036581058289.  
Existe en gris.

### ON SE DIT TOUT

## LES NORMES

— Tout comprendre —

### LA NORME R

Elle concerne la glissance du carrelage avec des pieds chaussés.

R	ADHÉRENCE
9	Faible
10	Normale
11	Elevée
12 et 13	Très élevée

### LA NORME PEI (groupe)

Elle classe le carrelage selon la résistance à l'abrasion et son lieu d'utilisation.

PEI (groupe)	PASSAGE
1	Limité
2	Modéré
3	Fréquent
4	Important
5	Intense

### LA NORME MOHS

Elle définit la dureté du carrelage et sa résistance aux rayures.

MOHS	RÉSISTANCE
1 à 3	Rayable
4 à 7	Peu rayable
8 à 10	Très résistant

Lors de l'achat de votre carrelage, veillez à ce que les cartons portent le même numéro de bain et de calibre (Indiqués sur l'emballage). Les carreaux auront ainsi les mêmes caractéristiques de couleur et de taille.



**Norwegio 30 x 60 cm 12,90€**  
le m<sup>2</sup> soit 16,25€ le carton de 1,26 m<sup>2</sup>.  
Ép. 8 mm. Grès cérame émaillé. Gris. R10.  
Groupe 3. Mohs 6. Réf. 5036581057985.



## GoodHome

**Brown 20 x 120 cm 21,90€**  
le m<sup>2</sup> soit 29,56€ le carton de 1,35 m<sup>2</sup>.  
Ép. 8 mm. Grès cérame émaillé. Marron.  
R 11. Groupe 4. Mohs 7.  
Réf. 5036581057350.

EFFET BÉTON

GoodHome 



**Smooth 60 x 60 cm 15,90€**  
le m<sup>2</sup> soit 17,17€ le carton de 1,08 m<sup>2</sup>.  
Ép. 9 mm. Grès cérame émaillé.  
Coloris Greige. R 10. Groupe 3. Mohs 5.  
Réf. 5036581058258.  
Existe en gris<sup>(1)</sup>.



Carrelage  
**17€<sup>90</sup>**  
le m<sup>2</sup>

**Reclaimed 45 x 45 cm**  
soit 18,08€ le carton de 1,01 m<sup>2</sup>. Ép. 8 mm.  
Grès cérame émaillé. Blanc. R 10.  
Groupe 4. Mohs 8. Réf. 5036581058203.  
Existe en gris<sup>(1)</sup>.



**Factory 40 x 80 cm 24,90€**  
le m<sup>2</sup> soit 23,90€ le carton de 0,96 m<sup>2</sup>.  
Ép. 10 mm. Grès cérame émaillé teinté  
dans la masse. Gris. R 11. Groupe 4.  
Mohs 8. Réf. 5036581057657.  
Existe en anthracite<sup>(1)</sup>.

EFFET MOSAÏQUE



**Searocca 30 x 30 cm 4,95€**  
le m<sup>2</sup> soit 9,15€ le carton de 1,85 m<sup>2</sup>.  
Ép. 7 mm. Grès cérame émaillé.  
Marron. R 12. Groupe 3. Mohs 5.  
Réf. 5036581058210.



GoodHome   
**Piazza 45 x 45 cm 8,90€**  
le m<sup>2</sup> soit 15,75€ le carton de 1,77 m<sup>2</sup>.  
Ép. 7,4 mm. Grès cérame émaillé.  
Gris. R 12. Groupe 3. Mohs 5.  
Réf. 5036581058012. Existe en blanc<sup>(1)</sup>.

Carrelage  
**18€<sup>90</sup>**  
le m<sup>2</sup>



GoodHome   
**Ceppo 60 x 60 cm**  
soit 20,41€ le carton de 1,08 m<sup>2</sup>.  
Ép. 9,2 mm. Grès cérame émaillé.  
Gris. R 10. Groupe 4. Mohs 9.  
Réf. 5036581057404. Existe en blanc<sup>(1)</sup>.



**English Stone 30 x 60 cm 9,90€**  
le m<sup>2</sup> soit 15,24€ le carton de 1,54 m<sup>2</sup>.  
Ép. 7,4 mm. Grès cérame émaillé.  
Coloris greige. R 10. Groupe 4.  
Mohs 6. Réf. 5036581057626.  
Existe en coloris soie.



**Volfy 30 x 60 cm 13,90€**  
le m<sup>2</sup> soit 17,51€ le carton de 1,26 m<sup>2</sup>.  
Ép. 8,7 mm. Grès cérame émaillé.  
Beige. R 11. Groupe 4. Mohs 6.  
Réf. 5036581058319. Existe en gris.



**Quartzite 30 x 60 cm 18,90€**  
le m<sup>2</sup> soit 21,17€ le carton de 1,12 m<sup>2</sup>.  
Ép. 9 mm. Grès cérame émaillé  
teinté dans la masse. Anthracite. R 11.  
Groupe 3. Mohs 6. Réf. 5036581058135.  
Existe en 60 x 60, 40 x 80 et en gris<sup>(1)</sup>.



**1. Slate 30 x 60 cm 16,90€**  
le m<sup>2</sup> soit 18,25€ le carton de 1,08 m<sup>2</sup>.  
Ép. 8 mm. Grès cérame émaillé teinté  
dans la masse. Anthracite. R 10.  
Groupe 3. Mohs 6.  
Réf. 5036581058241.

**2. Piasentina 60 x 60 cm 39€**  
le m<sup>2</sup> soit 28,08€ le carton de 0,72 m<sup>2</sup>.  
Ép. 20 mm. Grès cérame émaillé teinté  
dans la masse. R 12. Groupe 4. Mohs 8.  
Réf. 5036581057244.



"Pensez-y"

LES INDISPENSABLES



**Lot de 10 plots réglables  
pour dalle ou carrelage 24,90€**  
Haut. réglable de 35 à 60 mm.  
Réf. 3663602426790.



**Lot de 50 cales  
amortisseur 15,90€**  
Ø 20 cm.  
Réf. 3663602426806.



NOUVEAU

“Canon!”

Carrelage sol extérieur

12<sup>€</sup><sub>90</sub>  
le m<sup>2</sup>

GoodHome 

Carrelage sol extérieur Burgundy  
30 x 60 cm  
soit 18,58€ le carton de 1,44 m<sup>2</sup>.  
Ép. 8 mm. Grès cérame émaillé,  
effet pierre. Beige. R 11. Groupe 4.  
Mohs 5. Réf. 5036581057398.  
Existe en gris.

### Robuste

En grès cérame émaillé, il résiste mieux aux UV et à la chaleur que la pierre naturelle. Il est aussi très résistant aux passages et peu sensible aux chocs.

### Élégant

Son effet texturé est à la fois authentique et intemporel. Les larges dalles permettent la pose de joints fins, plus contemporains.

### Facile à entretenir

Ce carrelage ne nécessite aucun entretien particulier. Un nettoyage simple, à l'eau ou au nettoyeur à pression, permet de le garder toujours impeccable.

# LES PAS JAPONAIS

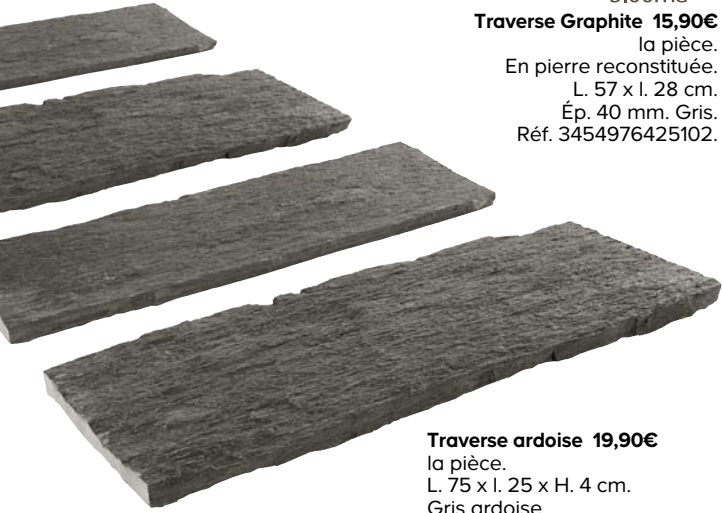

blooma 

**Traverse Graphite 15,90€**  
la pièce.  
En pierre reconstituée.  
L. 57 x l. 28 cm.  
Ép. 40 mm. Gris.  
Réf. 3454976425102.



**Traverse ardoise 19,90€**  
la pièce.  
L. 75 x l. 25 x H. 4 cm.  
Gris ardoise.  
Réf. 3607090089082.



blooma 

**Pas japonais 3,90€**  
la pièce. L. 50 x l. 42 cm. Ép. 35 mm.  
Gris. Réf. 3700459432397.

**Pas japonais premium 6,20€**  
la pièce. En pierre de Bourgogne  
reconstituée. L. 35 x l. 25 cm. Ép. 30 mm.  
Réf. 3454976425133.

 **Vous avez vu trop grand ?**  
Avec la carte Castorama et le Retour Facile, retournez vos articles en trop sans limite de temps ni ticket de caisse<sup>(\*)</sup> !



blooma 

**Pas japonais Optimum 10,20€**  
la pièce. En pierre de Bourgogne reconstituée.  
L. 35 x l. 25 cm. Ép. 30 mm. Réf. 3389975817187.

blooma 

**Pas japonais chêne blanchi 15,50€**  
la pièce. Aspect bois. L. 57 x l. 28 cm. Ép. 4 mm.  
Réf. 3454976425119.

# LES BORDURES & GRAVILLONS



**Gravillons concassés blancs en calcaire 2,90€**  
le sac de 25 kg soit 0,12€ le kg.  
Calibre 6/16 mm.  
Réf. 3663602727170.



**Traverse en pin 16€**  
Traitement autoclave classe 4<sup>(1)</sup>.  
L. 120 x l. 20 x H. 12 cm.  
Réf. 3663602726692.

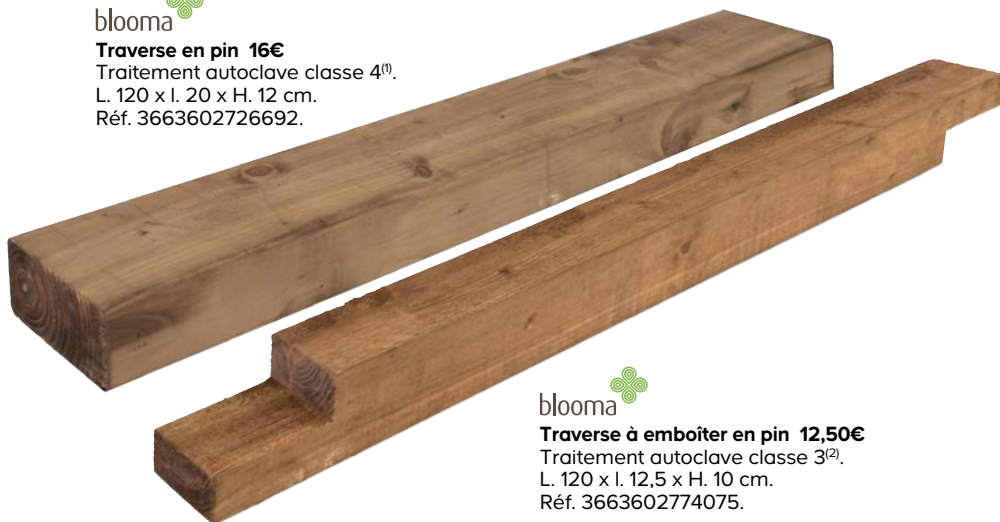

**Traverse à emboîter en pin 12,50€**  
Traitement autoclave classe 3<sup>(2)</sup>.  
L. 120 x l. 12,5 x H. 10 cm.  
Réf. 3663602774075.



**Graviers rivière 6,90€**  
le sac de 25 kg soit 0,28€ le kg.  
Calibre 8/16 mm. Réf. 3663602727194.



**Gravillons marbre blanc 7,15€**  
le sac de 25 kg soit 0,29€ le kg.  
Calibre 8/16 mm. Réf. 3663602727156.



**Gravillons concassé calcaire blanc 95€**  
le sac de 750 kg soit 0,13€ le kg.  
Calibre 6/16 mm. Réf. 3663602727804.

**Dalle stabilisatrice de graviers**  
En polypropylène. Support stable.  
Gravillons vendus séparément<sup>(3)</sup>.

**Petit format 19,56€**  
le m<sup>2</sup>. 6,25€ la pièce.  
L. 80 x l. 40 cm. Environ  
3,13 dalles/m<sup>2</sup>. Blanc.  
Réf. 3663602727064.

**Moyen format 13,73€**  
le m<sup>2</sup>. 13,20€ la pièce.  
L. 120 x l. 80 cm. Environ  
1,04 dalles/m<sup>2</sup>. Blanc.  
Réf. 3663602727033.

**Grand format 18,15€**  
le m<sup>2</sup>. 34,90€ la pièce.  
L. 160 x l. 120 cm. Environ  
0,52 dalles/m<sup>2</sup>. Gris.  
Réf. 3663602727057.



Vidéo YouTube  
Castorama  
Dalle stabilisatrice

Carrossable

Favorise le drainage

Évite les ornières et flaques d'eau

<sup>(1)</sup>Contre les insectes et le pourrissement, bois en contact avec le sol soumis à des humidifications fréquentes ou permanentes.

<sup>(2)</sup>Contre les insectes et le pourrissement, bois soumis à des alternances d'humidité et de sécheresse sans contact direct avec le sol.

<sup>(3)</sup>Voir prix en magasin et sur [castorama.fr](http://castorama.fr)

# COMPOSEZ

## vos gabions modulables Gabbiana

Une innovation dans l'univers du mobilier de jardin : détourner les gabions de chantier pour obtenir un effet déco, un peu brut et très nature. Cette solution personnalisable et modulable vous est proposée en kits pré-assemblés, afin de faciliter le montage et l'installation.



1

### MESUREZ ET CALCULEZ

le nombre de gabions nécessaires à votre projet

#### 3 TAILLES DE KITS

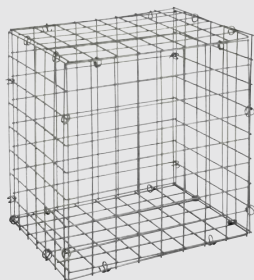

**Petit 24,90€**  
40 x 40 x 30 cm.  
Réf. 3663602726890.

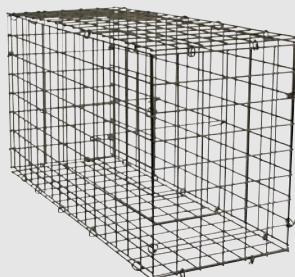

**Moyen 39,90€**  
80 x 40 x 30 cm.  
Réf. 3663602726876.



**Grand 59,90€**  
120 x 40 x 30 cm.  
Réf. 3663602726883.

Plus d'informations  
en magasin et sur

[castorama.fr](https://www.castorama.fr)

2

**FIXEZ ET ASSEMBLEZ** (accessoires vendus séparément<sup>(1)</sup>)

- Assurez-vous que le sol est stable et uniforme
- Assemblez les gabions en utilisant les clips crampons et une pince et mettez des tirants à mi-hauteur, à l'intérieur de la cage pour la renforcer

**6 GRILLES COMPLÉMENTAIRES**

2,80€

40 x 20 cm  
Réf. 3663602726951.

4,50€

80 x 20 cm  
Réf. 3663602726944.

6,50€

120 x 20 cm  
Réf. 3663602726937.

4,90€

40 x 40 cm  
Réf. 3663602726920.

7,90€

80 x 40 cm  
Réf. 3663602726913.

10,90€

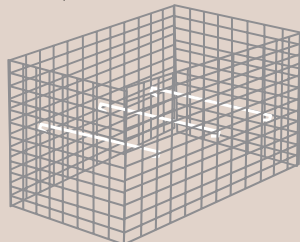
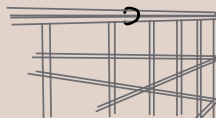
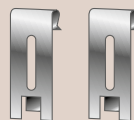
120 x 40 cm  
Réf. 3663602726906.**"Pensez-y"****LES INDISPENSABLES****Assure la rigidité et évite la déformation****Tirant gabion****20 cm 1,20€** la pièce. Réf. 3663602726975.**30 cm 1,50€** la pièce. Réf. 3663602726968.**40 cm 2,20€** la pièce. Réf. 3663602726982.**Lot de 30 clips de fixation universelle 5,50€**  
Pour l'assemblage. Réf. 3663602726999.**Lot 2 crochets 14,90€**Pour accrocher jardinière, dévidoir... sur votre gabion.  
Réf. 3663602727002.**CHOISISSEZ VOS GALETS**

de calibre supérieur à 50 mm de diamètre (environ 4 sacs pour le petit kit 40 x 40 x 30 cm).



blooma

**Galets en marbre**

Le sac de 25 kg. Blanc.

**Calibre 40/60 mm 13,90€**

soit 0,56€ le kg.

Réf. 3663602727958.

**Calibre 60/100 mm 19,50€**

soit 0,78€ le kg.

Réf. 3663602728108.

**Le sac de 750 kg 249€**

soit 0,33€ le kg. Blanc.

Calibre 40/60 mm.

Réf. 3663602728245.



blooma

**Galets concassés en marbre****Noir 8,90€**

le sac de 25 kg soit 0,36€

le kg. Calibre 50/70 mm.

Réf. 3663602728139.

Existe en sac de 750 kg<sup>(1)</sup>.

blooma

**Galets de rivière 11,50€**

le sac de 25 kg soit 0,46€

le kg. Calibre 40/80 mm.

Coloris panachés.

Réf. 3663602727989.

Existe en sac de 750 kg<sup>(1)</sup>.**Concassés marbre bleu 8,70€**

Le sac de 25 kg soit 0,35€

le kg. Marbre bleu.

Calibre 50/70 mm.

Réf. 3663602727965.

Existe en sac de 750 kg<sup>(1)</sup>.<sup>(1)</sup>Voir prix en magasin et sur castorama.fr

# L'ÉCLAIRAGE EXTÉRIEUR

## LES SÉRIES D'ÉCLAIRAGE

A L'EXTÉRIEUR, L'ÉCLAIRAGE EST SOUVENT PRIMORDIAL. EN OPTANT POUR UNE SÉRIE, VOUS ÊTES SÛR DE CRÉER UN ENSEMBLE HARMONIEUX. APPLIQUES, BORNES, POTELETS ET LAMPADAIRES RENFORCENT LA SÉCURITÉ OU VOUS PERMETTENT DE PROLONGER VOS SOIRÉES D'ÉTÉ.

ON SE DIT TOUT

## ÉCLAIRAGE

— Comment le choisir ? —

Pour illuminer une terrasse, baliser les allées, sécuriser les accès ou encore créer un décor avec les arbres et massifs, les solutions d'éclairage sont nombreuses, se raccordent au réseau électrique ou existent en version solaire.

### QUELLE TEMPÉRATURE ?

Froide ou chaude, la température de la lumière, exprimée en degrés Kelvin (K), est graduelle : plus le chiffre est élevé, plus la lumière produite est proche de la lumière du jour.



**Jusqu'à  
3300 K**

Blanc chaud (jaune), semblable à celle de la fin de journée.

**De 3300 K  
à 5300 K**

Blanc neutre, lumière plus franche qui ne fatigue pas les yeux.

**Supérieure  
à 5300 K**

Blanc froid (bleuté), semblable à la lumière du jour.

### TOUT SAVOIR SUR LES NORMES WATTS OU LUMENS ?

La **norme IP** (Indice de Protection) indique le degré d'étanchéité de vos éclairages : le premier chiffre indique l'étanchéité à la poussière de 1 à 6 (6 pour une étanchéité complète). Le second, l'étanchéité à l'eau de 1 à 8 (8 pour un appareil entièrement submersible comme les luminaires pour piscine). L'indice IP minimum pour un éclairage extérieur est l'IP 44 (IP 67 pour un spot encastré dans la terre).

Le **watt** (W) indique la consommation électrique d'une ampoule, le **lumen** (lm), la puissance d'éclairage :



**En dessous de  
100 lumens :**  
idéal pour  
le balisage.



**Entre 100 et  
200 lumens :**  
pour un éclairage  
moyen.



**Au-delà de  
200 lumens :**  
pour un éclairage  
puissant.



1  
Applique  
**39€<sup>90</sup>**



blooma  **LED**  
intégrée 

#### Série Lutak

En aluminium. Classe A+.  
Blanc neutre 4000 K. IP 44.  
Anthracite.

- 1. Applique 39,90€**  
l. 18,5 x P. 5 x H. 18,5 cm.  
8,5 W. 700 lumens.  
Réf. 3663602894667.
- 2. Applique à détection 49,90€**  
l. 18,5 x P. 5 x H. 22 cm.  
9,5 W. 700 lumens.  
Réf. 3663602894650.
- 3. Borne 52,90€**  
l. 18,5 x P. 5 x H. 40 cm.  
9,5 W. 1400 lumens.  
Réf. 3663602895121.
- 4. Potelet 69,90€**  
l. 18,5 x P. 5 x H. 77 cm.  
9,5 W. 1400 lumens.  
Réf. 3663602895138.

Applique  
**29€<sup>90</sup>**



blooma  **LED**  
intégrée 

#### Série Gambell

En métal et PVC. Classe A+.  
800 lumens. Classe A+.  
Blanc chaud 3000 K. IP 44.  
Garantie 5 ans. Anthracite.

- 1. Applique 29,90€**  
l. 16 x P. 8 x H. 24 cm.  
Réf. 3663602894513.
- 2. Applique à détection 39,90€**  
l. 16 x P. 8 x H. 24 cm.  
Réf. 3663602894629.
- 3. Potelet 49,90€**  
l. 16 x P. 8 x H. 60 cm.  
Réf. 3663602895008.

3

blooma



### Série Sherbrooke

En métal et verre, finition brossée.  
E27/60 W\* maxi. IP 44.  
Compatible classe A++ à E.

#### 1. Applique 24,90€

l. 20 x P. 22,5 x H. 33 cm.  
Réf. 3663602894605.

#### 2. Applique à détection 34,90€

l. 20 x P. 22,5 x H. 33 cm.  
Réf. 3663602894612.

#### 3. Borne 32,90€

l. 20 x P. 22,5 x H. 50 cm.  
Réf. 3663602895091.

#### 4. Potelet 42,90€

l. 18 x P. 22,5 x H. 100 cm.  
Réf. 3663602895107.



Potelet  
42,90€

1  
Applique  
24,90€

Borne  
32,90€



1  
Applique  
34,90€

En acier  
inoxydable



### Série Chignik

E27/60 W\*. Classe A++ à E. IP 44.  
Chromé brossé.

#### 1. Applique 34,90€

l. 17,5 x P. 21 x H. 32 cm.  
Réf. 3663602894490.

#### 2. Applique à détection 44,90€

l. 17,5 x P. 22,5 x H. 36,8 cm.  
Réf. 3663602894506.

#### 3. Borne 44,90€

Ø 17,5 x H. 51 cm.  
Réf. 3663602894971.

#### 4. Potelet 54,90€

Ø 17,5 x H. 100 cm.  
Réf. 3663602894988.

blooma



### Série Varennes

En aluminium.  
E27/60 W\* maxi.  
Compatible classe A++ à E.  
Noir. IP 44. Existe en blanc.

#### 1. Applique descendante 6,90€

l. 19 x P. 14 x H. 39 cm.  
Réf. 3663602894483.

Existe en version montante à détection<sup>(1)</sup>.

#### 2. Borne 8,90€

l. 17 x P. 15 x H. 37 cm.  
Réf. 3663602894957.

#### 3. Lampadaire 69,90€

l. 47,5 x P. 55 x H. 208 cm.  
Réf. 33663602894964.

Existe version suspension<sup>(1)</sup>.



1  
Applique  
6,90€



1  
Applique  
21,90€



### Série Richelieu

En aluminium.  
E27/57 W\* maxi.  
Compatible classe A++ à E.  
IP 44. Noir. Existe en doré.

#### 1. Applique montante 21,90€

l. 24 x P. 27,5 x H. 52 cm.  
Réf. 3663602894575.

Existe en version descendante.

#### 2. Demi-applique 26,90€

l. 24 x P. 12 x H. 40 cm.  
Réf. 3663602894599.

#### 3. Borne 28,90€

l. 21 x H. 57 cm.  
Réf. 3663602895060.

#### 4. Lampadaire 129€

l. 60 x H. 260 cm.  
Réf. 3663602895084.

Existe version potelet ou suspension<sup>(1)</sup>.



\*Ampoule vendue séparément. <sup>(1)</sup>Voir prix en magasin et sur castorama.fr

## LES APPLIQUES

blooma 

1  
Applique  
**27€<sup>90</sup>**



5 Applique  
**39€<sup>90</sup>**



2  
Applique  
**29€<sup>90</sup>**



3  
Applique  
**29€<sup>90</sup>**



4 Applique  
**39€<sup>90</sup>**



### 1. Applique Ambler

En métal et verre, revêtement par poudre. l. 17 x P. 10 x H. 26 cm. E27/60 W\* maxi. IP 44. Compatible classe A++. Garantie 2 ans. Réf. 3663602893707. Existe en gris.

### 2. Applique Kaltag

En métal et verre, revêtement par poudre. l. 17,7 x P. 23 x H. 25,5 cm. E27/60 W\* maxi. IP 44. Compatible classe A++. Garantie 2 ans. Réf. 3663602893813.

### 3. Applique Rimouski

En métal. Noir mat. l. 25 x P. 34 x H. 24,5 cm. IP 44. E27/60 W\*. Compatible classe A++. Garantie 2 ans. Réf. 3663602893684.

### 4. Applique Slana

En métal et verre. l. 22,1 x P. 10,2 x H. 33,7 cm. 2 x E27/40 W\* maxi. IP 44. Compatible classe A++. Garantie 2 ans. Réf. 3663602893875.

### 5. Applique Umia

En métal et verre. l. 35 x P. 48,8 x H. 35 cm. E27/60 W\* maxi. IP 44. Compatible classe A++. Garantie 2 ans. Réf. 3663602894063.



Applique  
**44€<sup>90</sup>**

blooma 

### Applique Tanakee

En métal et verre. Ø 23 x H. 24 cm. E27/60 W\* maxi. IP 44. Compatible classe A++ à E. Garantie 2 ans. Réf. 3663602893882.

En **2 h**  
**Retrait en magasin**

Commandez sur [castorama.fr](http://castorama.fr)  
Votre commande est prête  
2 h plus tard en magasin.





## BALISES ET GUIRLANDES LUMINEUSES

Applique  
**9€95**

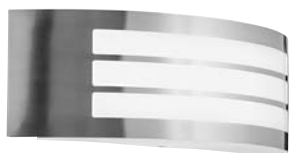

blooma

### Applique Valcourt

En acier inoxydable finition brossée.  
l. 31,5 x P. 9 x H. 9,99 cm. E27/40 W\*  
maxi. IP 44. Compatible classe A++ à E.  
Réf. 3663602893912. Existe en anthracite<sup>(1)</sup>.

Applique  
**12€90**



blooma

### Applique Grandy

En métal finition brossée et plastique.  
l. 20 x P. 9 x H. 27,5 cm. E27/40 W\* maxi.  
Compatible classe A++ à E. IP 44.  
Garantie 2 ans. Réf. 3663602893899.  
Existe en chromé et version à détection<sup>(1)</sup>.

Applique  
**49€90**



6  
+  
Angle de diffusion  
lumière  
réglable

blooma **LED**  
intégrée

7

### Série LED Edna

En métal et verre.  
LED 2 x 6 W. Classe A+,  
blanc chaud 3000 K. IP 44.  
Anthracite. Garantie 5 ans.  
Existe en blanc.

#### 6. Carrée 49,90€

l. 10 x P. 10 x H. 10 cm.  
Réf. 3663602894025.

#### 7. Rectangulaire 49,90€

l. 8 x P. 12 x H. 20 cm.  
Réf. 3663602894032.



Lot de 10 balises  
**7€90**

### Lot de 10 balises solaires

En PVC. Ø 4,5 x H. 18 cm. 0,01 W.  
Blanc froid 8000 K. IP 44.  
Réf. 3663602891765.



Balise solaire  
**7€90**

blooma

### Balise solaire Kimberley

En plastique. Ø 20 x H. 18 cm.  
0,24 W. IP 44. Réf. 3663602891741.



Lot de 4 balises  
**11€90**

+ Éclairage couleurs  
tournantes

blooma

### Lot de 4 balises solaires Kitimat

En acier inoxydable.  
l. 12 x P. 12 x H. 38,8 cm. Blanc froid  
5000 K et RVB (rouge, vert, bleu).  
IP 44. Chromé. Réf. 3663602891758.



Boule lumineuse  
**19€90**

### Boule lumineuse Vancouver

En polyéthylène. Ø 25 cm.  
E27/28 W\* maxi. Classe A++ à E. IP 65.  
Réf. 3663602892199.  
Existe en RVB<sup>(1)</sup> (rouge, vert, bleu).



Guirlande  
lumineuse  
**29€90**

### Guirlande lumineuse Barnaby

En PVC. Long. 10 m.  
10 x 0,285 W.  
IP 44. Facile à installer.  
Réf. 3663602891666.  
Existe en lumière  
blanche<sup>(1)</sup>.

## PROJECTEURS ET BALISES À PIQUER



### Projecteur LED Weyburn

En aluminium et verre.  
l. 13,4 x P. 8 x H. 11,6 cm. LED 10 W.  
Classe A++ à A. Blanc froid 5000 K. IP 65.  
800 lumens. Noir ou blanc.  
Réf. 3663602893332/448.  
Existe en 20 ou 30 W<sup>(1)</sup>.



### Projecteur LED Parkville

En polycarbonate.  
l. 30 x P. 7 x H. 26,2 cm. LED 30 W.  
Classe A+. Blanc froid 5000 K. IP 44.  
2 x 1400 lumens. Noir.  
Réf. 3663602893653.



### Projecteur solaire Kenora

En PVC. l. 16,5 x P. 15,5 x H. 17 cm.  
10 W. Blanc froid 5000 K. IP 44.  
700 lumens. Noir.  
Réf. 3663602893400.



## TOUT SAVOIR SUR LA TECHNOLOGIE LED

**LED intégrée** JUSQU'À 90% D'ÉCONOMIE D'ÉNERGIE

Avec 90% d'économies d'énergie et une durée de vie exceptionnelle en moyenne de 15000 heures, la LED est l'ampoule économique par excellence.

## SPOTS EXTERIEURS



Spot à encastrer

**39€<sub>90</sub>**

blooma  

**Spot LED Flax à encastrer ou enterrer**

En acier inoxydable et verre. Base chromée. Ø 11 x H. 5 cm. LED 5,5 W. Classe A+. IP 65. 300 lumens. Réf. 3663602892885.



Spot à enterrer

**64€<sub>90</sub>**

Tête orientable

blooma  

**Spot LED Boze à encastrer**

En aluminium et PVC. Chromé, effet brossé. Ø 8,5 x H. 4,7 cm. LED 5,5 W. Classe A+. Blanc neutre 4000 K. IP 65. 345 lumens. Se fixe sous la toiture. Garantie 5 ans. Réf. 3663602893189.



Spot à encastrer

**14€<sub>90</sub>**

blooma  

**Spot LED à enterrer orientable Dodson**

En acier inoxydable et plastique. Ø 18 x H. 21 cm. LED 550 lumens/13,5 W. Classe A++. Long. câble 10 m. Blanc neutre 4000 K. IP 65. Réf. 3663602892915.

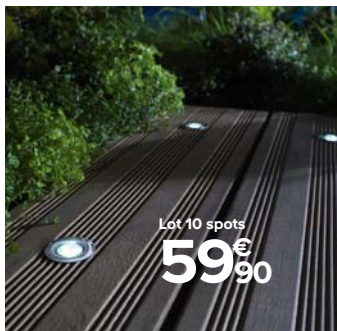

Lot 10 spots  
**59€<sub>90</sub>**

blooma  

**Lot de 10 spots LED Coldstrip à encastrer**

En acier inoxydable et plastique. Ø 3 cm. LED 10 x 0,36 W. 360 lumens. Classe A++. Blanc neutre 4000 K. IP 67. Réf. 3663602893042. Existe en lumière bleu<sup>(1)</sup>.



Spot à encastrer

**24€<sub>90</sub>**

blooma 

**Spot LED Nashua à encastrer ou enterrer**

En acier inoxydable et plastique. Base chromée. Ø 11 x H. 14,6 cm. Ampoule LED GU10 4,7 W. Équiv. à 35 W. IP 65/67. Compatible classe A+. 345 lumens. Blanc neutre 4000 K. Réf. 3663602892878.



Spot à enterrer

**39€<sub>90</sub>**

blooma  

**Spot à enterrer LED Brockton**

En acier inoxydable et verre. Ø 11 x H. 5 cm. LED 5,5 W. Classe A+. 300 lumens. Blanc neutre 4000 K. IP 65/67. Réf. 3663602892908.

L'abri de jardin  
Mokau 4 m<sup>2</sup>

519€

"J'ai choisi de le peindre  
en gris pour lui donner  
plus de style."

INSPIRATION JARDIN  
BIENVENUE CHEZ  
**Henri & Sophie**



# Un jardin toujours bien rangé

Bricoleur à ses heures, Henri avait tendance à éparpiller outils et réalisations partout dans le jardin. Pour pouvoir profiter pleinement des beaux jours, sa femme Sophie l'a convaincu de mieux s'organiser. Aussitôt dit aussitôt fait... Henri nous a loué une camionnette pour passer chercher son nouvel abri de jardin. Tadaa, tous ses outils ont pu y être stockés !

SES COUPS DE CŒUR



Abri Mokau 4 m<sup>2</sup>  
**519€**  
P. 70



Peinture extérieure  
**38,90€**  
P. 80



Coffre métal  
**139€**  
P. 74

LE MÉMO ABRIS

**MOINS DE 5 M<sup>2</sup>**  
Pour ranger vos outils de jardin



**DE 5 À 10 M<sup>2</sup>**  
Pour stocker tondeuse, outils et vélo



**DE 10 À 20 M<sup>2</sup>**  
Pour travailler dans un espace atelier et y ranger son mobilier



**PLUS DE 20 M<sup>2</sup>**  
Une pièce en plus dans le jardin pour jouer ou se reposer

UNE CAMIONNETTE À VOTRE DISPOSITION

PROFITEZ DE NOS SERVICES !



La location

Votre voiture est trop petite ? Réservez une camionnette pour transporter vous-même vos achats et faites des économies ! 8,90€ la demi-heure, carburant et kilométrage inclus.

Tous nos conseils pour un jardin toujours impeccable sur **18h39.fr**

Retrouvez les astuces rangement de Henri sur [castorama.fr](https://www.castorama.fr)

# LES ABRIS DE JARDIN

À CHACUN SON ABRIS DE JARDIN. CÔTÉ TAILLE, OPTEZ POUR LE BON NOMBRE DE M<sup>2</sup> EN FONCTION DE VOS BESOINS DE STOCKAGE. CÔTÉ MATÉRIAU, TOUT EST UNE QUESTION DE GOÛT. LE BOIS EST RECONNU POUR SON AUTHENTICITÉ, LE COMPOSITE POUR SON ESTHÉTISME, LA RÉSINE POUR SA RÉSISTANCE ET LE MÉTAL POUR SON PRIX IMBATTABLE. CHOISISSEZ LE VÔTRE !

EN BOIS

blooma

À partir de  
**249€**  
l'abri



Avec plancher



En sapin du Nord Selwyn

Toiture en OSB ép. 14 mm, couverture en feutre bitumeux provisoire. Fenêtre vitrage acrylique ép. 1,5 mm avec croisillons.



SURF. INT.	DIM. EXT. HORS TOUT	RÉF.	PRIX
1,89 m <sup>2</sup>	l. 1,5 x P. 1,82 x H. 2,06 m	3663602713227	<b>249€</b>
3,91 m <sup>2</sup>	l. 2 x P. 2,42 x H. 2,06 m	3663602713258	<b>349€</b>

À partir de  
**699€**  
l'abri



Charnières ajustables

Seuil de porte métallique



En sapin du Nord Belaia

Emboîtement étanche à l'air. Système lame antitempête. Toiture en volige ép. 16 mm, couverture en feutre bitumeux provisoire. Vitrage verre ép. 4 mm. Plancher vendu séparément.



SURF. INT.	DIM. EXT. HORS TOUT	RÉF.	PRIX
4,3 m <sup>2</sup>	l. 2,2 x P. 2,7 x H. 2,22 m	3663602713364	<b>699€</b>
5,7 m <sup>2</sup>	l. 3,1 x P. 2,4 x H. 2,33 m	3663602713388	<b>799€</b>
7,3 m <sup>2</sup>	l. 3,1 x P. 3 x H. 2,35 m	3663602713401	<b>939€</b>
8,1 m <sup>2</sup>	l. 3,4 x P. 3 x H. 2,39 m	3663602713425	<b>979€</b>
8,9 m <sup>2</sup>	l. 3,7 x P. 3 x H. 2,43 m	3663602713449	<b>999€</b>
10,8 m <sup>2</sup>	l. 4 x P. 3,3 x H. 2,48 m	3663602713463	<b>1199€</b>

Existe en version toit plat<sup>(1)</sup>.



Seuil de porte métallique

Charnières invisibles

À partir de  
**399€**  
l'abri



En sapin du Nord Mokav

Emboîtement étanche à l'air. Système lame antitempête. Toiture en volige ép. 16 mm, couverture en feutre bitumeux provisoire. Vitrage acrylique ép. 2 mm. Plancher vendu séparément.



SURF. INT.	DIM. EXT. HORS TOUT	RÉF.	PRIX
2,4 m <sup>2</sup>	l. 1,92 x P. 1,8 x H. 2,01 m	3663602713265	<b>399€</b>
2,9 m <sup>2</sup>	l. 2,22 x P. 1,8 x H. 2,06 m	3663602713289	<b>449€</b>
4 m <sup>2</sup>	l. 2,52 x P. 2,1 x H. 2,1 m	3663602713326	<b>519€</b>
4,6 m <sup>2</sup>	l. 2,82 x P. 2,1 x H. 2,14 m	3663602713340	<b>559€</b>



Double vitrage verre 3/6/3 mm

Avec plancher ép. 19 mm

À partir de  
**2999€**  
l'abri

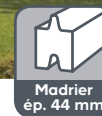

En sapin du Nord Oreti

Emboîtement étanche à l'air. Système lame antitempête renforcé. Toiture en volige ép. 19 mm, couverture en feutre bitumeux provisoire. Vitrage verre ép. 3/6/3 mm. Plancher vendu séparément.



SURF. INT.	DIM. EXT. HORS TOUT	RÉF.	PRIX
15 m <sup>2</sup>	l. 4,42 x P. 4,6 x H. 2,63 m	3663602713586	<b>2999€</b>
17,5 m <sup>2</sup>	l. 4,72 x P. 4,9 x H. 2,68 m	3663602713609	<b>3390€</b>
20 m <sup>2</sup>	l. 4,98 x P. 5,2 x H. 2,72 m	3663602713623	<b>3650€</b>

À partir de  
**1090€**  
l'abri

 **Système d'emboîtement moderne**



**En sapin du Nord Volga**

Emboîtement étanche à l'air. Système lame antitempête. Toiture en volige ép. 28 mm, couverture en feutre bitumé étanche. Vitrage acrylique ép. 4 mm. Plancher vendu séparément.



SURF. INT.	DIM. EXT. HORS TOUT	RÉF.	PRIX
6 m <sup>2</sup>	l. 2,94 x P. 3,09 x H. 2,21 m	4743142096925	<b>1090€</b>
8,5 m <sup>2</sup>	l. 3,4 x P. 3,59 x H. 2,21 m	4743142096963	<b>1250€</b>

À partir de  
**1299€**  
l'abri

 **Toiture en acier laqué avec feutre anticondensation**



**En épicea Skara**

Emboîtement étanche à l'air. Système lame antitempête. Vitrage acrylique. Vendu sans plancher.



PERGOLA	SURF. INT.	DIM. EXT. HORS TOUT	RÉF.	PRIX
SANS	8,1 m <sup>2</sup>	l. 2,95 x P. 3,51 x H. 2,19 m	3454976759771	<b>1299€</b>
AVEC	8,1 + 5 m <sup>2</sup>	l. 4,59 x P. 3,51 x H. 2,19 m	3454976759788	<b>1699€</b>



 **Montage facile : profilés en aluminium**

À partir de  
**2049€**  
l'abri



**En épicea Lindo avec pergola**

Emboîtement étanche à l'air. Système lame antitempête. Vendu sans plancher.



MODÈLE	SURF. INT.	DIM. EXT. HORS TOUT	RÉF.	PRIX
L sans pergola	10,2 m <sup>2</sup>	l. 3,52 x P. 3,27 x H. 2,33 m	5411249916574	<b>2049€</b>
L avec pergola	10,2 + 8,2 m <sup>2</sup>	l. 8,12 x P. 4,12 x H. 2,33 m	5411249916581	<b>2790€</b>
XL sans pergola	14,3 m <sup>2</sup>	l. 3,84 x P. 4,12 x H. 2,33 m	5411249916550	<b>2390€</b>
XL avec pergola	14,3 + 15 m <sup>2</sup>	l. 8,12 x P. 4,12 x H. 2,33 m	5411249916567	<b>3490€</b>

**EN COMPOSITE**

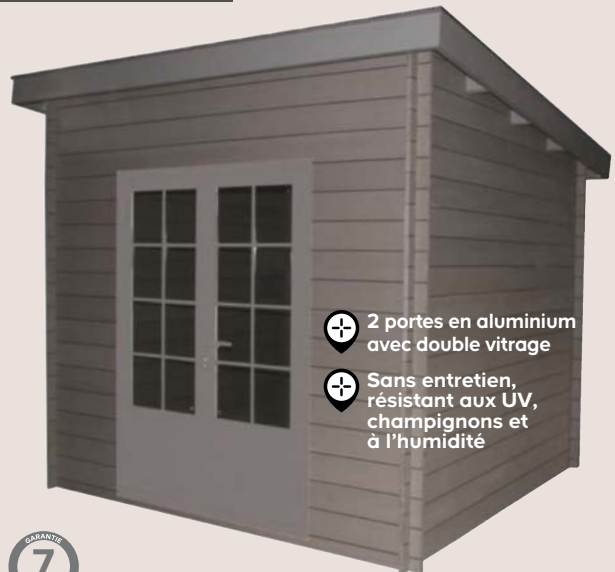

 **2 portes en aluminium avec double vitrage**

 **Sans entretien, résistant aux UV, champignons et à l'humidité**



**Monopente en composite 2990€**

Surf. int. 7,4 m<sup>2</sup>. Dim. ext. hors tout l. 3,1 x P. 3,1 x H. 2,3 m. Emboîtement étanche à l'air. Toiture en lames composite. Vendu sans plancher. Réf. 3760055271127.



EN RÉSINE



À partir de  
**299€**  
l'abri



**Manor**  
Paroi ép. 16 mm. 1 fenêtre vitrage synthétique ép. 10 mm.  
Traité anti-UV. Avec plancher. Gris effet bois.

MODÈLE	SURF. INT.	DIM. EXT. HORS TOUT	RÉF.	PRIX
46	1,97 m <sup>2</sup>	l. 1,30 x P. 1,92 x H. 1,98 m	7290005828065	<b>299€</b>
65	2,33 m <sup>2</sup>	l. 1,85 x P. 1,52 x H. 2,26 m	7290103660390	<b>429€</b>
68	3,75 m <sup>2</sup>	l. 2,37 x P. 1,86 x H. 2,27 m	7290103660413	<b>549€</b>

**Solution de financement**

Réglez vos projets à votre rythme

**EN 6X SANS FRAIS<sup>(a)</sup>**  
Voir conditions en page 5



2 étagères intérieures

À partir de  
**499€**  
l'abri



**Factor**  
Paroi ép. 16 mm. Toiture en polypropylène. Vitrage synthétique.  
Traité anti-UV. Avec plancher. Gris effet bois.

MODÈLE	SURF. INT.	DIM. EXT. HORS TOUT	RÉF.	PRIX
66	2,95 m <sup>2</sup>	l. 1,78 x P. 1,96 x H. 2,08 m	7290103664930	<b>499€</b>
86	3,83 m <sup>2</sup>	l. 2,57 x P. 1,82 x H. 2,43 m	7290103664947	<b>559€</b>
88	5,61 m <sup>2</sup>	l. 2,57 x P. 2,55 x H. 2,43 m	7290103664954	<b>939€</b>



Aspect et touché naturels

À partir de  
**799€**  
l'abri



**Oakland**  
Paroi ép. 20 mm. Vitrage synthétique ép. 10 mm. Traité anti-UV.  
Avec plancher. Gris et noir, effet bois brossé. Peut être peint.

MODÈLE	SURF. INT.	DIM. EXT. HORS TOUT	RÉF.	PRIX
757	4,04 m <sup>2</sup>	l. 2,24 x P. 2,29 x H. 2,42 m	7290106928435	<b>799€</b>
759	5,25 m <sup>2</sup>	l. 2,29 x P. 2,87 x H. 2,42 m	7290106928442	<b>1099€</b>
7511	6,51 m <sup>2</sup>	l. 2,29 x P. 3,50 x H. 2,42 m	7290106928459	<b>1499€</b>

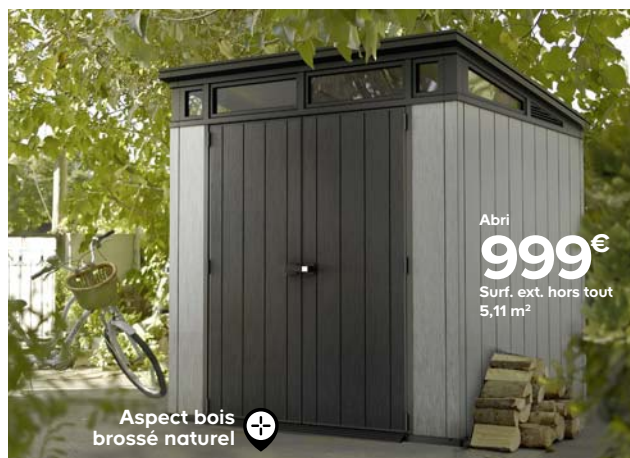

Aspect bois brossé naturel

Abri  
**999€**  
Surf. ext. hors tout  
5,11 m<sup>2</sup>



**Artisan 77**  
Surf. int. 4,04 m<sup>2</sup>. Dim. ext. hors tout l. 2,23 x P. 2,29 x H. 2,42 m.  
Paroi ép. 20 mm. Vitrage synthétique ép. 3 mm. Traité anti-UV.  
Technologie Duotech : polypropylène traité anti-UV, avec  
surfaçage aspect bois brossé naturel. Avec plancher. Gris et noir.  
Réf. 7290706933989.

<sup>(a)</sup>Un crédit vous engage et doit être remboursé.

72 Vérifiez vos capacités de remboursement avant de vous engager.





**Basic**  
En tôle d'acier galvanisé. Paroi ép. 0,3 mm. Traité anti-rouille.  
Cadenassable. 2 portes grande hauteur. Gris. Vendu sans plancher.

SURF. INT.	DIM. EXT. HORS TOUT	RÉF.	PRIX
1,80 m <sup>2</sup>	I. 1,83 x P. 0,98 x H. 2 m	3663602768555	<b>169€</b>
4,15 m <sup>2</sup>	I. 2,26 x P. 1,84 x H. 2,06 m	3663602734864	<b>249€</b>
6,10 m <sup>2</sup>	I. 2,26 x P. 2,69 x H. 2,06 m	3663602734871	<b>349€</b>
8,40 m <sup>2</sup>	I. 2,69 x P. 3,12 x H. 2,11 m	3663602734888	<b>399€</b>
11 m <sup>2</sup>	I. 3,12 x P. 3,55 x H. 2,17 m	3663602307686	<b>459€</b>



**Europa**  
En tôle d'acier galvanisé à chaud traité anti-rouille. Paroi ép. 0,53 mm. Avec serrure à clé. Vert. Existe en gris foncé et gris quartz. Plancher vendu séparément.

MODÈLE	SURF. INT.	DIM. EXT. HORS TOUT	RÉF.	PRIX
T3	3,33 m <sup>2</sup>	I. 2,44 x P. 1,56 x H. 2,03 m	9003414230309	<b>1099€</b>
T4	4,92 m <sup>2</sup>	I. 2,44 x P. 2,28 x H. 2,03 m	9003414230408	<b>1399€</b>
T5	6,53 m <sup>2</sup>	I. 2,94 x P. 2,28 x H. 2,09 m	9003414230507	<b>1599€</b>
T7	8,64 m <sup>2</sup>	I. 3,16 x P. 3 x H. 2,09 m	9003414230705	<b>1899€</b>



**Avant-garde**  
En tôle d'acier galvanisé à chaud traité anti-rouille. Paroi ép. 0,53 mm. Vitrage acrylique. Toit en appentis. Avec serrure à clé. Anthracite. Plancher et cadre sol vendus séparément.

MODÈLE	SURF. INT.	DIM. EXT. HORS TOUT	RÉF.	PRIX
TL	4,33 m <sup>2</sup>	I. 2,60 x P. 2,20 x H. 2,18 m	9003414270404	<b>1799€</b>
Version double porte				
TL	4,33 m <sup>2</sup>	I. 2,60 x P. 2,20 x H. 2,18 m	9003414270497	<b>2089€</b>
XL	6,35 m <sup>2</sup>	I. 3 x P. 2,6 x H. 2,17 m	9003414270503	<b>2149€</b>



**Highline**  
En tôle d'acier galvanisé à chaud traité anti-rouille. Paroi ép. 0,53 mm. Vitrage acrylique. Toit plat. Avec serrure à clé. Anthracite. Plancher et cadre sol vendus séparément.

MODÈLE	SURF. INT.	DIM. EXT. HORS TOUT	RÉF.	PRIX
Version simple porte				
H1	3,33 m <sup>2</sup>	I. 2,75 x P. 1,55 x H. 2,22 m	9003414840201	<b>1990€</b>
H2	4,33 m <sup>2</sup>	I. 2,75 x P. 1,95 x H. 2,22 m	9003414840300	<b>2269€</b>
H3	5,34 m <sup>2</sup>	I. 2,75 x P. 2,35 x H. 2,22 m	9003414840409	<b>2529€</b>
Version double porte				
H4	6,35	I. 2,75 x P. 2,75 x H. 2,22 m	9003414840508	<b>2829€</b>
H5	7,36	I. 2,75 x P. 3,15 x H. 2,22 m	9003414840492	<b>3099€</b>



# LES COFFRES DE RANGEMENTS

COFFRES, ARMOIRES ET ABRIS VOUS OFFRENT DES SOLUTIONS PRATIQUES POUR ORGANISER VOS AFFAIRES, PROFITER D'UN JARDIN BIEN RANGÉ ET TOUT TROUVER SANS AVOIR À CHERCHER.



Coffre Woodys  
à partir de  
**19€<sup>90</sup>**

### Coffre Woodys

En polypropylène. Traité anti-UV et imperméable. Avec poignées. Gris.

**90 L 19,90€**

l. 44 x P. 50 x H. 42,5 cm. Réf. 8009371017343.

**280 L 28,95€**

l. 117 x P. 56 x H. 45 cm. Réf. 8009371016438.



**KETER**

**Coffre Comfy 270 L 35,90€**

En polypropylène.  
l. 117 x P. 45 x H. 57 cm.  
Traité anti-UV et imperméable.  
Avec poignées, roulettes  
et verrou. Marron.  
Réf. 7290106930179.

**+** Avec roulettes



### Coffre résine Lifetine

En polypropylène. Traité anti-UV. Taupe.

**430 L 129€**

l. 127,9 x P. 67 x H. 64 cm. Réf. 81483817552.

**560 L 189€**

l. 150,7 x P. 72 x H. 69,1 cm. Réf. 81483817569.



**KETER**

**Coffre Store It Out**

En polypropylène. Traité anti-UV et imperméable.  
Ventilé. Verrouillable. Gris.

**Midi 845 L 129€**

l. 130 x P. 74 x H. 110 cm.

Réf. 7290103663858.

**Arc 1200 L 159€**

l. 146 x P. 82 x H. 120 cm.

Réf. 7290106922648.

**+** Idéal rangement poubelles



**blooma**

**Coffre résine Brushwood 454 L 129€**

En polypropylène. l. 145 x P. 69,7 x H. 60,3 cm.  
Traité anti-UV. Réf. 7290106932784.



**+** Ouverture/  
fermeture facile :  
à vérous

**+** Avec serrure  
à cylindre

**blooma**

**Coffre 600 L 139€**

En métal.  
l. 145 x P. 71 x H. 72 cm.  
Traité antirouille.  
Réf. 3663602734963.

<sup>(9)</sup>Un crédit vous engage et doit être remboursé.

74 Vérifiez vos capacités de remboursement avant de vous engager.



Coffre Store It Ultra

**329€**



**Coffre Store It Ultra 2000 L 329€**

En polypropylène. l. 177 x P. 113 x H. 134 cm. Traité anti-UV et imperméable. Gris. Réf. 7290106922488.

Coffre en métal Store Max

**569€**



**Coffre en métal Store Max 830 L**

En acier galvanisé à chaud. l. 163 x P. 78 x H. 120 cm. Coloris argent. Réf. 9003414650602



## LES ARMOIRES ET ABRI-BÛCHES



Haute qualité

**Abri-bûches en sapin blanc Kouban 299€**

Surf. int. 1,92 m<sup>2</sup>. Dim. ext. hors tout l. 1,88 x P. 1,08 x H. 1,84 m. Système d'assemblage par emboîtement. Toiture en lames ép. 16 mm, couverture en feutre bitumeux provisoire. Garantie 5 ans. Réf. 3663602947868. Vendu sans plancher.

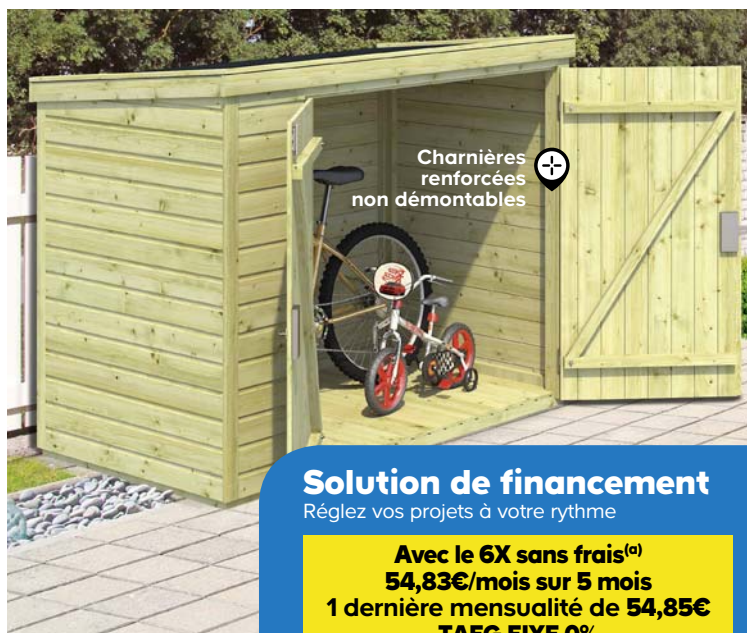

Charnières renforcées non démontables

### Solution de financement

Réglez vos projets à votre rythme

**Avec le 6X sans frais<sup>(a)</sup>  
54,83€/mois sur 5 mois  
1 dernière mensualité de 54,85€  
TAEG FIXE 0%**  
Voir conditions page 5

blooma

**Range-vélos en sapin blanc 329€**

Surf. int. 1,51 m<sup>2</sup>. Dim. ext. hors tout l. 1,87 x P. 1 x H. 1,41 m. Traitement autoclave classe 3\*. Panneaux ép. 16 mm à clouer. Toiture en lames ép. 16 mm, couverture en feutre bitumeux provisoire. Avec plancher, loquet de fermeture cadénassable. Garantie 5 ans. Réf. 36636029487806.

\*Contre les insectes et le pourrissement, bois soumis à des alternances d'humidité et de sécheresse, sans contact direct avec le sol. \*\*Contre la corrosion.



Armoire Pecos

**69€**

Avec 3 étagères réglables

Pieds réglables

blooma

**Armoire Pecos**

En polypropylène. Traité anti-UV. l. 0,65 x P. 0,38 x H. 1,78 m. Verrouillable/Ventilé. Réf. 3663602947776.

# LES CARPORTS

GARAGES FERMÉS OU CARPORTS, ILS METTENT VOS VÉHICULES À L'ABRI DES INTEMPÉRIES.  
PLUS LÉGER ET PLUS FACILE À INSTALLER, LE CARPORT EST AUSSI PLUS ÉCONOMIQUE.  
PLUS SÉCURISÉ ET PLUS POLYVALENT, LE GARAGE OFFRE PLUS D'ESPACE DE RANGEMENT.



## Carport en pin sans toit 1 voiture 179€

l. 3 x P. 5 x H. 2,36 m. Traitement autoclave classe 3\*.  
Poteaux. Haut. de passage : 2,24 m. Larg. de passage : 2,5 m.  
Garantie 2 ans. Réf. 5908283367832.



blooma

## Carport en pin 1 voiture Hugo

Surf. ext. hors tout l. 3,02 x P. 5,18 x H. 2,33 m.  
Traitement autoclave classe 3\*. Haut. de passage : 2,08 m.  
Larg. de passage : 2,81 m. Poteaux sections 90 x 90 mm.  
Couverture en polycarbonate anthracite. Marron. Garantie 2 ans.  
Réf. 3598740032100.

blooma



## Carport en pin 1 voiture Achille 749€

Surf. ext. hors tout l. 3,04 x P. 5,10 x H. 2,13 m.  
Traitement autoclave classe 3\*. Haut. de passage : 2,12 m.  
Larg. de passage : 2,62 m. Poteaux sections 90 x 90 mm.  
Couverture en polycarbonate anthracite. Marron. Garantie 2 ans.  
Réf. 3598740032087.



blooma

## Carport en pin 2 voitures Léo 1599€

Surf. ext. hors tout l. 6,04 x P. 5,11 x H. 2,46 m. Traitement autoclave classe 3\*.  
Haut. de passage : 2,12 m. Larg. de passage : 5,77 m. Poteaux sections 115 x 115 mm.  
Couverture en polycarbonate anthracite. Marron. Garantie 2 ans.  
Réf. 3598740032117.

## Solution de financement

Réglez vos projets à votre rythme

**Avec le 6X sans frais<sup>(a)</sup>**  
**266,50€/mois sur 6 mois**  
**TAEG FIXE 0%**  
Voir conditions page 5

<sup>(a)</sup>Un crédit vous engage et doit être remboursé.

76 Vérifiez vos capacités de remboursement avant de vous engager.

# LES GARAGES



 Couverture en bac acier

## Garage en épicéa 1 voiture 1850€

Non traité. Surf. int. 17,26 m<sup>2</sup>. Dim. ext. hors tout l. 3,75 x P. 5,45 x H. 2,41 m. Madriers ép. 28 mm. Emboîtement étanche à l'air. Système lame antitempête. Garantie 10 ans. Porte en bois. Serrure en inox. Réf. 5411249916598.

Garage surf. int. 16,3 m<sup>2</sup>

**2090€**

## Garage en épicéa 1 voiture Danube

Surf. int. 16,3 m<sup>2</sup>. Dim. ext. hors tout l. 3,94 x P. 5,54 x H. 2,70 m. Madriers ép. 34 mm. Emboîtement étanche à l'air. Système lame antitempête. Couverture en feutre bitumeux. Pas de pignon int. Porte en bois. Garantie 5 ans. Réf. 4743142093726.



 En épicéa

Couverture en bac acier  Toit plat 



## Garage en épicéa 1 voiture 2490€

En épicéa non traité. Surf. int. 19,89 m<sup>2</sup>. Dim. ext. hors tout l. 4,07 x P. 5,72 x H. 2,32 m. Madriers ép. 34 mm. Emboîtement étanche à l'air. Système lame antitempête. Feutre anticondensation. Vitrage acrylique effet sablé. Porte en bois. Avec serrure cylindre en inox. Garantie 10 ans. Réf. 5411249916604.

## Garage en sapin 1 voiture Danube 3190€

Surf. int. 19,1 m<sup>2</sup>. Dim. ext. hors tout l. 4,34 x P. 5,54 x H. 2,81 m. Madriers ép. 44 mm. Emboîtement étanche à l'air. Système lame antitempête. Couverture en feutre bitumeux. Pas de pignon int. Garantie 5 ans. Réf. 4743142097045.



 Porte sectionnelle isolée

# L'ENTRETIEN ET LA PROTECTION DU BOIS



Pulvérisable



Temps de séchage



Nettoyage des outils à l'eau



Nettoyage des outils au White Spirit®

## LES TRAITEMENTS

POUR PROTÉGER LE BOIS DES INSECTES, DES CHAMPIGNONS OU POUR LE DÉGRISER, ILS S'APPLIQUENT DE MANIÈRE CURATIVE OU PRÉVENTIVE (AVANT UNE PEINTURE OU UNE LASURE).

**Action rapide, n'altère pas les bois**

**Protège contre les risques de dégradation des bois**



Dégriseur  
**15€80**  
le litre



**1L**  
8 m<sup>2</sup>

**Dégriseur\* SYNTILOR**  
Formule gel. Action rapide et pénétrante. Élimine grisaillement, taches et salissures. Incolore. Réf. 3239911311005. Existe en 2,5 ou 5 L<sup>(1)</sup>.



Traitement bois  
**36€50**  
les 5 L



**1L**  
5 m<sup>2</sup>

**Traitement\*\* bois XYLOPHENE Multi-usages**  
7,30€ le L. Pour bois sains ou attaqués. Insecticide et fongicide. Protège le bois et détruit les termites, insectes à larves xylophages et champignons. Réf. 3261543118226. Existe en 1 L ou 20 L<sup>(1)</sup>.

## LES HUILES

POUR CONSERVER L'ASPECT NATUREL DU BOIS EN LE PROTÉGEANT, ELLES LE NOURRISSENT EN PROFONDEUR LORS D'UN ENTRETIEN RÉGULIER.



Huile  
**15€90**  
le litre



FABRICATION FRANÇAISE  
**1L**  
15 m<sup>2</sup>

**Huile\* Teck COLOURS**  
Mobilier de jardin. Protège et nourrit le teck et le bois extérieur. Résiste aux UV et à l'eau. Protège des taches et des graisses. Incolore. Réf. 3454976287557. Existe en 0,5 L, 1 L ou 2,5 L<sup>(1)</sup>.



Huile  
**19€90**  
le litre



FABRICATION FRANÇAISE  
**1L**  
12 m<sup>2</sup>

**Huile\* Ultra Protect SYNTILOR Mobilier de jardin**  
Résiste aux taches. Protection durable. Pour toute essence de bois neufs et anciens. Aspect mat naturel. Réf. 3239912801604.

## LES VERNIS

POUR PROTÉGER LE BOIS DES INTEMPÉRIES ET DES CLIMATS EXTRÊMES, ILS CRÉENT UN FILM PROTÉCTEUR ET TRANSPARENT À LA FINITION MATE, SATINÉE OU BRILLANTE.

Vernis  
**18€30**  
les 0,75 L



FABRICATION FRANÇAISE  
**1L**  
12 m<sup>2</sup>

**Vernis\* bois COLOURS**  
24,40€ le L. Usage int./ext. Réf. 3454976290687. Existe en 6 coloris.

Vernis  
**19€90**  
les 0,5 L



FABRICATION FRANÇAISE  
**1L**  
12 m<sup>2</sup>

**Vernis\* bois SYNTILOR**  
39,80€ le L. Usage int./ext. Ultra haute protection. Incolore. Aspect mat. Réf. 3239912611203. Existe en aspect brillant, en 1 L ou 2,5 L<sup>(1)</sup>.

Vernis  
**20€90**  
les 0,5 L



FABRICATION FRANÇAISE  
**1L**  
12 m<sup>2</sup>

**Vernis\* marin SYNTILOR**  
41,80€ le L. Incolore. Aspect satin. Réf. 3239912261071. Existe en aspect brillant, en 1 L ou 2,5 L<sup>(1)</sup>.

**Spécial bois soumis aux climats extrêmes ou marins**

## LES SATURATEURS

POUR PROTÉGER LE BOIS DES UV, DES INTEMPÉRIES ET DES TACHES, ILS L'IMPRÈGNENT EN PROFONDEUR. RECOMMANDÉS POUR LES TERRASSES, BORDS DE PISCINE OU MOBILIER DE JARDIN.

Saturateur  
**49€90**  
les 5 L



FABRICATION FRANÇAISE  
**1L**  
12 m<sup>2</sup>

**Saturateur\* STARWAX Haute protection**  
9,98€ le L. Haute protection aux intempéries et à l'eau chlorée. Redonne un rendu chaleureux au bois. Nourrit et imprègne en profondeur. Incolore. Réf. 336500003435. Existe en ton teck, en 1 L ou 2,5 L<sup>(1)</sup>.

Saturateur  
**61€90**  
les 5 L



FABRICATION FRANÇAISE  
**1L**  
12 m<sup>2</sup>

**Saturateur\* SYNTILOR Ultra Protect**  
12,38€ le L. Pour terrasses et abords de piscine. Finition « bois huilé ». Séchage rapide. Coloris naturel. Réf. 3239915591007. Existe en ton teck ou coloris chocolat, en 0,75 L ou 2,5 L<sup>(1)</sup>.

## LES LASURES

POUR PROTÉGER LE BOIS CONTRE L'HUMIDITÉ EXTÉRIEURE, LES INSECTES OU LES CHAMPIGNONS, ELLES L'IMPRÈGNET EN PROFONDEUR ET LE LAISSENT RESPIRER PAR MICROPOROSITÉ.

### GARANTIE 4 ANS

Anti-UV

Lasure  
**25€<sup>90</sup>**  
les 5 L

**1L**  
12 m<sup>2</sup>

**4 ANS**

Lasure\* Classique  
**COLOURS**

5,18€ le L. Anti UV, hydrofuge et antigoutte. Incolore. Réf. 3454976301314. Existe en 5 tons.



Antigoutte

Lasure  
**38€<sup>90</sup>**  
les 5 L

**1L**  
12 m<sup>2</sup>

**4 ANS**

Lasure\* Classique V33

7,78€ le L. Formule antigoutte. Hydrofuge. Entretien facile : 1 seule couche. Ton chêne clair. Réf. 3153894925533. Existe en 6 tons.



### GARANTIE 8 ANS

Anti-UV /  
Hydrofuge

Lasure  
**38€<sup>90</sup>**  
les 5 L

**1L**  
12 m<sup>2</sup>

**8 ANS**

FABRICATION FRANÇAISE

Lasure\* Haute protection COLOURS

7,78€ le L. Formule crémeuse. Antiglisse. Microporeuse. Ton chêne clair. Réf. 3454976288042. Existe en 7 tons<sup>(1)</sup>.



Ultra pénétrante :  
idéal rénovation

Lasure  
**51€<sup>90</sup>**  
les 5 L

**1L**  
12 m<sup>2</sup>

**8 ANS**

Lasure\* Protection Intense V33

10,38€ le L. Sur bois neufs ou anciens. Hydrofuge, résiste aux UV. S'applique également sur anciennes lasures. Ton chêne clair. Réf. 3153894987470. Existe en 8 tons<sup>(1)</sup>.



Résine anti-  
craquellement

Lasure  
**49€<sup>90</sup>**  
les 5 L

**1L**  
12 m<sup>2</sup>

**8 ANS**

FABRICATION FRANÇAISE

Lasure\* Xylodhone® SYNTILOR

9,98€ le L. Texture gel. Séchage rapide. Microporeuse. Ton chêne clair. Aspect mat. Réf. 3239915441012. Existe en 16 tons<sup>(1)</sup>.



Film  
autonettoyant

Lasure  
**54€<sup>90</sup>**  
les 5 L

**1L**  
13 m<sup>2</sup>

**8 ANS**

Lasure\* Très haute protection BONDEX

10,98€ le L. Application facile. Antigoutte. Bouclier anti-UV. Très haute résistance aux intempéries. Ton chêne clair. Réf. 3261543642141. Existe en 6 tons<sup>(1)</sup>.



### GARANTIE 12 ANS

Haute résistance  
aux chocs

Lasure  
**49€<sup>95</sup>**  
les 2,5 L

**1L**  
12 m<sup>2</sup>

**12 ANS**

Lasure\* Ultra résistante SYNTILOR

19,98€ le L. Formule gel antigoutte. Ton chêne clair. Aspect satin. Réf. 3239914041398. Existe en 7 tons<sup>(1)</sup>.



Formule gel :  
confort  
d'application

Lasure  
**55€<sup>90</sup>**  
les 5 L

**1L**  
12 m<sup>2</sup>

**12 ANS**

FABRICATION FRANÇAISE

Lasure\* Conditions extrêmes COLOURS

11,18€ le L. Résistance extrême aux intempéries. Imperméabilisant renforcé. Ton chêne foncé. Réf. 3454976287830. Existe en 3 tons<sup>(1)</sup>.



Effet lissant :  
antitrace

Lasure  
**71€<sup>90</sup>**  
les 5 L

**1L**  
14 m<sup>2</sup>

**12 ANS**

Lasure\* Ultim' Protect BONDEX

14,38€ le L. Bouclier fongicide\*\*. Ecran total anti-UV. Résistance extrême aux intempéries. Ton chêne clair. Réf. 3261543642387. Existe en 6 tons<sup>(1)</sup>.



"Pensez-y"

Pinceau  
**8€<sup>90</sup>**



LES INDISPENSABLES

Brosse rectangle  
Pour lasure et  
traitement. 120 mm.  
Réf. 3663602952305.

Le lot  
**8€<sup>95</sup>**



Lot de 4 pinceaux  
Pour lasure et traitement du bois.  
1 pinceau à recharger et 3 pinceaux plats.  
Réf. 3663602952541.

# LES PEINTURES EXTÉRIEURES

**Vous avez vu trop grand ?**  
Avec la carte Castorama et le Retour Facile, retournez vos articles en trop sans limite de temps ni ticket de caisse<sup>(a)</sup> !



## LES PEINTURES BOIS

POUR PROTÉGER LE BOIS DES INTEMPÉRIES ET DES CHOCs, ELLES CRÉENT UN FILM PROTECTEUR. MICROPOREUSES, ELLES LAISSENT LE SUPPORT RESPIRER.

**Longue tenue des couleurs**

Peinture bois  
**38€<sup>90</sup>**  
les 2,5 L



6h  
10

**1L**  
12 m<sup>2</sup>

**10 ANS**

FR/044/007

**Peinture\* bois COLOURS**  
15,56€ le L. Aspect satin. Coloris blanc.  
Réf. 3663602171522.  
Existe en 16 coloris.

**Séchage rapide : 30 min**

Peinture bois  
**56€<sup>90</sup>**  
les 2,5 L



24h  
10

**1L**  
12 m<sup>2</sup>

**10 ANS**

FABRICATION FRANÇAISE

**Peinture\* bois Ultra Protect SYNTILOR**  
22,76€ le L. Protège, décor et rénove les boiseries. Microporeuse. Ne coule pas. Aspect satin. Blanc.  
Réf. 3239912631607.  
Existe en 13 coloris<sup>(b)</sup>.

**Très bonne tenue des teintes : forme un film protecteur**

Peinture bois  
**62€<sup>90</sup>**  
les 2 L



24h  
12

**1L**  
12 m<sup>2</sup>

**12 ANS**

**Peinture\* Écran+ bois DULUX VALENTINE**  
31,45€ le L. Pour volets, portes, fenêtres, abris de jardin, en bois neufs, bruts, vernis, cirés, lasurés ou déjà peints. Facile à appliquer. Aspect satin. Blanc.  
Réf. 3031520223300.  
Existe en 17 coloris.

**Application directe sur bois neufs ou anciens**

Peinture bois  
**65€<sup>90</sup>**  
les 2 L



24h  
15

**1L**  
16 m<sup>2</sup>

**15 ANS**

**Peinture\* TOLLENS Spécial bois**  
32,95€ le L. Excellent rendu. Résistance extrême à tous les climats et aux chocs. Aspect satin. Blanc.  
Réf. 3463975037551.  
Existe en 12 coloris.

## LES PEINTURES FERS

POUR PROTÉGER LES FERRONNERIES EXTÉRIEURES ELLES SONT ANTIROUILLE ET ANTI-UV POUR PRÉSERVER LES SUPPORTS.

**Antirouille renforcé**

Peinture fer  
**39€<sup>90</sup>**  
les 2 L



12h  
8

**1L**  
12 m<sup>2</sup>

**8 ANS**

FABRICATION FRANÇAISE

**Peinture\* fer COLOURS**  
19,95€ le L. Résiste aux intempéries et aux UV. Séchage rapide. Aspect brillant. Coloris bitume.  
Réf. 3663602172420.  
Existe en 18 coloris.

**Séchage rapide**

Peinture fer  
**52€<sup>90</sup>**  
les 1,5 L



24h  
10

**1L**  
12 m<sup>2</sup>

**10 ANS**

FABRICATION FRANÇAISE

**Peinture\* fer SYNTILOR Ultra Protect**  
35,27€ le L. Sous-couche intégrée. Ne s'écaille pas. S'applique directement sur rouille avec protection antirouille renforcée.  
Réf. 3239912761892.  
Existe en 13 coloris.

**Longue tenue des couleurs**

Peinture fer  
**62€<sup>90</sup>**  
les 2 L



24h  
12

**1L**  
18 m<sup>2</sup>

**12 ANS**

**Peinture\* fer TOLLENS**  
31,45€ le L. Antirouille. Haute résistance. Aspect brillant. Noir.  
Réf. 3463975040087.  
Existe en 11 coloris.

**Direct sur rouille : traitement antirouille inclus**

Peinture fer  
**75€<sup>90</sup>**  
les 2,5 L



4h  
8

**1L**  
10 m<sup>2</sup>

**8 ANS**

**Peinture\* fer HAMMERITE Direct sur rouille**  
30,36€ le L. Séchage rapide. Pour traiter et décorer. Protection longue durée. Aspect brillant. Gris ardoise.  
Réf. 3256610707229.  
Existe en 5 aspects en différents coloris<sup>(b)</sup>.

## "Pensez-y" LES INDISPENSABLES

**Lot de 5 pinceaux DIALL**  
3 pinceaux plats 20 mm, 30 mm, 40 mm + 2 pinceaux à recharger 15 mm, 21 mm. Sans perte de poil. Pour toutes peintures et vernis. Manche ergonomique.  
Réf. 3663602952510.

Le lot **10€<sup>90</sup>**



-  Pulvérisable
-  Nettoyage des outils à l'eau
-  Temps de séchage
-  Nettoyage des outils au White Spirit®

<sup>(a)</sup>Pour tout achat enregistré avec la carte Castorama. Hors produits sur mesure, selon respect de la législation en vigueur. Le produit devra être retourné neuf et sans pièce manquante dans son emballage d'origine et intact. <sup>(b)</sup>Dangereux, respecter les précautions d'emploi. <sup>(c)</sup>Voir prix en magasin et sur castorama.fr



## LES PEINTURES MULTI-SUPPORTS

POUR UNE APPLICATION GAIN DE TEMPS ET UNE FINITION HARMONISÉE SUR TOUS LES SUPPORTS, ELLES S'APPLIQUENT FACILEMENT ET SÈCHENT RAPIDEMENT.

**+** Application directe sans sous-couche sur bois, alu, PVC, fer

Peinture multi-supports

**29€<sup>90</sup>**  
les 2 L



**1L**  
12 m<sup>2</sup>

**6**  
ANS

FABRICATION FRANÇAISE

**Peinture\* COLOURS Multi-supports**

14,95€ le L. Séchage rapide. Texture crémeuse. Aspect satin. Anthracite. Réf. 3663602171034. Existe en 22 coloris<sup>(1)</sup>.

**+** Ultra-élastique pour un rendu parfait

Peinture rénovation multi-supports

**46€<sup>90</sup>**  
les 2 L



**1L**  
10 m<sup>2</sup>

**7**  
ANS



**Peinture\* BONDEX SOS Rénovation Multi-supports**

23,45€ le L. Application directe sans sous-couche sur bois, PVC, alu, béton ou pierre. Haute résistance aux chocs. Tendu parfait même sur support micro perforés. Anti-UV. Aspect satin. Blanc. Réf. 3261543643254. Existe en 9 coloris.

**+** Application directe et sans sous-couche sur 6 supports : bois, fer, alu, PVC, zinc, galva

Peinture rénovation multi-supports

**49€<sup>90</sup>**  
les 2 L



**1L**  
10 m<sup>2</sup>

**8**  
ANS



**Peinture\* DULUX VALENTINE Multi-supports**

24,95€ le L. Tous supports neufs ou abîmés. Aspect satin. Gris sombre. Réf. 3031520178877. Existe en 20 coloris<sup>(1)</sup>.

"Pensez-y"

LES INDISPENSABLES

Antigoutte **+**

Rouleau **6€<sup>85</sup>**

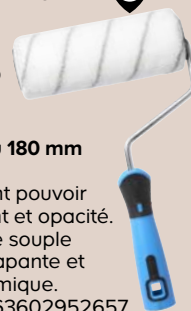

**Rouleau 180 mm DIALL**

Excellent pouvoir couvrant et opacité. Poignée souple antidérapante et ergonomique. Réf. 3663602952657.

## LES PEINTURES SOLS

D'UNE TRÈS GRANDE RÉSISTANCE AUX CHOC ET AUX PASSAGES (PIÉTONS ET VÉHICULES), ELLES RECOUVRENT LE SOL D'UN FILM PROTECTEUR NON GLISSANT.

**+** Pour sols intérieurs et extérieurs

Peinture sol **39€<sup>95</sup>**  
les 2,5 L



**1L**  
10 m<sup>2</sup>

FABRICATION FRANÇAISE



**Peinture\* sol COLOURS**

15,98€ le L. Usage int./ext. Pour sols ciment, béton, bois bruts ou déjà peints. Résistant aux taches, non glissant. Aspect laqué. Blanc. Réf. 3663602172314. Existe en 12 coloris.

**+** Polyuréthane

Peinture sol **65€<sup>90</sup>**  
les 2,5 L



**1L**  
12 m<sup>2</sup>

**10**  
ANS

FABRICATION FRANÇAISE



**Peinture\* sol SYNTILOR Ultra résistante**

26,36€ le L. Haute tenue des couleurs dans le temps. Tendu parfait. Résiste aux chocs, rayures et taches. Idéale pour la protection des sols très exposés. Réf. 3239913641360. Existe en 9 coloris.

**+** Résiste au trafic intense des garages et sous-sols

Peinture sol **68€<sup>90</sup>**  
les 2,5 L



**1L**  
14 m<sup>2</sup>

**10**  
ANS



**Peinture\* sol V33 Trafic Extrême**

27,56€ le L. Haute résistance. Protection renforcée des sols très exposés aux passages répétés. Hydrofuge. Anti-UV. Aspect satin. Gris clair. Réf. 3153890162727. Existe en 10 coloris.

## LES PEINTURES DE RENOVATION

**+** Masque les irrégularités

Enduit décoratif **39€<sup>90</sup>**  
les 4 kg



**1 kg**  
0,66 m<sup>2</sup>



**Béton\* minéral RESINENCE extérieur**

9,98€ le kg. Multisupport. Sans sous-couche. 100% étanche. Après application d'un bouche-pore et une résine de finition<sup>(1)</sup>. Résiste aux conditions extrêmes et aux chocs. Coloris Pierre de lune. Réf. 3700441904116. Existe en 4 coloris<sup>(1)</sup>.

**+** Recouvre les imperfections conserve le toucher du bois

Peinture rénovation **52€<sup>90</sup>**  
les 2,5 L



**1L**  
12 m<sup>2</sup>

**12**  
ANS



**Lasure\* opaque BONDEX SOS Rénovation Volets**

21,16€ le L. Pour volets, portes et bardages. Application directe sur bois grisé ou taché. Ne s'écaille pas. Barrière anti-UV. Très haute résistance aux intempéries. Blanc. Réf. 3261543642875. Existe en 11 coloris.

**+** 2 en 1 : protection verticale et horizontale

Saturateur de rénovation **57€<sup>90</sup>**  
les 2,5 L



**1L**  
10 m<sup>2</sup>

**5**  
ANS



**Saturateur\* V33 Rénovation Terrasses & bardages**

23,16€ le L. Rénove et protège les bois grisés. Antiglisse. Anti-UV. Hydrofuge. Ton teck. Réf. 3153894989689. Existe en 7 tons.



# Idées, conseils et outils pour profiter, cuisiner, jouer, bronzer, boullir...

- p. 84 Mobilier
- p. 106 Relax, transat  
et bain de soleil
- p. 108 Parasols
- p. 110 Tonnelles  
& voiles d'ombrage
- p. 112 Stores bannes
- p. 114 Jeux d'enfants
- p. 116 Piscines & spas
- p. 120 Barbecue & planchas

Retrouvez-nous en magasin et sur

[castorama.fr](https://www.castorama.fr)

Et si vous conviez plus d'invités ?

**NOUVEAU**



**GoodHome** 

Il suffit d'un geste pour que notre table passe de 6 à 8 places... grâce à son allonge automatique.

 p. 97



blooma   
**DÉCO GRAPHIQUE**

Pour donner du pep's à votre déco extérieure, misez sur les contrastes !

 p. 99

"3 Français sur 4 font des barbecues l'été\*"



 Cuisson charbon de bois & gaz

**NOUVEAU**

**LE BARBECUE HYBRIDE**

 p. 124

Il combine les atouts de la cuisson au charbon de bois, chaleureuse et authentique, avec celle des barbecues au gaz, facile et rapide.

**Prolongez vos soirées d'été**

blooma   
Chauffage extérieur, le braséro est parfait pour créer une ambiance conviviale au jardin ou sur votre terrasse.



 p. 131



A woman in a white cardigan and jeans is holding a baby in a garden. In the foreground, a wooden dining table is set with plates, bowls, and glasses. The table is surrounded by wooden chairs with beige cushions. The scene is decorated with colorful lanterns and a patterned rug. The background shows lush greenery and a fence.

" Maintenant tous les matins c'est petit-déjeuner au soleil, et le soir, apéro d'înatoire ! "

La table Molara  
**299** €

INSPIRATION JARDIN  
BIENVENUE CHEZ  
— **La famille Sizèle** —



## Des espaces extérieurs conviviaux

La famille Sizèle aime recevoir ! À l'image de leur intérieur, ils voulaient créer dans leur jardin, deux espaces détente cosy et accueillants. Une terrasse couverte pour se retrouver autour d'un bon repas et un salon de jardin pour discuter, lire ou se reposer. Un barbecue prévu le soir même ? Ils ont tout commandé sur internet... Et hop, 2H après, ils récupéraient leur mobilier en magasin !

SES COUPS DE CŒUR



Lot 2 chaises  
pliantes Molara  
**80€**  
P. 97



Table Molara  
**299€**  
P. 97



Tapis 230 x 160 cm  
BLOOMA  
blanc et mango  
**29,99€**  
P. 97

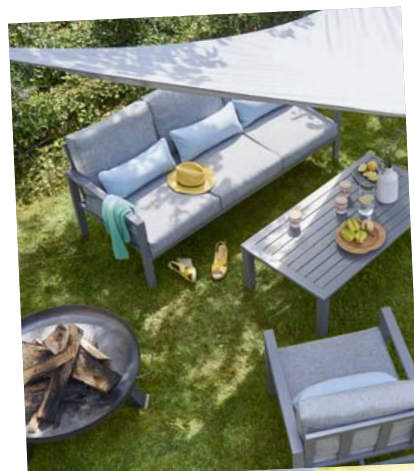

EN 2H, MOBILIER  
COMMANDÉ ET RÉCUPÉRÉ

PROFITEZ  
DE NOS SERVICES !



Commandez  
sur **castorama.fr**  
votre commande est prête  
2h plus tard en magasin.

Nos conseils pour créer des espaces cosy au jardin sur **18h39.fr**

Retrouvez le jardin de la famille Sizèle sur **castorama.fr**

A family of four is enjoying a sunny outdoor patio. A large white canopy covers the area. In the foreground, a man and a woman are sitting on a wicker sofa with beige cushions, smiling at each other. A young boy is standing behind the sofa, and a young girl is sitting on another wicker chair to the left. In the center, there is a black metal fire pit with a glass cover. The patio is made of wooden decking. In the background, there are tall grasses and a modern building with large glass windows.

" On a multiplié  
les assises  
pour maximiser  
les possibilités...  
À chacun sa place  
au soleil ! "

Le salon bas de jardin  
Maevea

499€

INSPIRATION JARDIN  
BIENVENUE CHEZ

La famille Tamin



## Une terrasse stylée et moderne

Parce qu'elle cherchait à créer une terrasse chic et contemporaine, la famille Tamin a opté pour des lames en bois et s'est inspirée des dernières tendances pour choisir son mobilier. Résultat ? Deux nouvelles pièces à vivre en extérieur, au mobilier design et à l'ambiance épurée... Nickel, côté livraison, tout a été géré par Castorama !

SES COUPS DE CŒUR



Fauteuil Morillo  
**49€**  
P. 99



Fauteuil Anney  
**61,90€**  
P. 96



Braséro Ulong  
**79€**  
P. 131



S'OFFRIR UNE PAUSE  
PENDANT LA POSE

PROFITEZ  
DE NOS SERVICES !



**Livraison**

Tous vos produits livrés  
chez vous en 3h chrono  
ou sur rendez-vous\*

Nos conseils pour créer des espaces tendances au jardin sur **18h39.fr**

Retrouvez le jardin de la famille Tamin [castorama.fr](https://www.castorama.fr)

# LE MOBILIER DE JARDIN

**Solution de financement**

Réglez vos projets à votre rythme

**EN 6X SANS FRAIS<sup>(a)</sup>**  
Voir conditions en page 5

POUR LES PETITS ESPACES MOBILIER PLIANT



Existe en :



**GoodHome**

**MOBILIER SABA**

Structure en acier. Finition poudre époxy/polyester.

**Table carrée 49,90€**

2 personnes L. 70 x l. 70 x H. 71 cm. Bleu clair.  
Réf. 5036581055813.

Existe en anthracite, vert d'eau ou bleu.

**Chaise 19,90€**

Toile 70% PVC, 30% polyester. l. 46,5 x P. 50 x H. 84,5 cm.  
Bleu clair, vert d'eau ou anthracite.

Réf. 5036581055837/20/3663602935636

Existe aussi :

**Table basse carrée 19,99€**

L. 40 x l. 40 x H. 45 cm. Vert d'eau ou bleu clair.  
Réf. 5036581055844/51.

**Table rectangulaire 87,90€**

4 personnes. L. 110 x l. 70 x H. 71 cm. Anthracite.  
Réf. 3663602935612.



Existe en :



**Fermob**  
outdoor lounge

**MOBILIER BISTRO**

Structure en acier traité anticorrosion, finition peinture poudre anti-UV.

**Table 175€**

6 personnes Ø 96 x H. 74 cm. Coloris carbone.  
Réf. 3100540282533. Existe en coloris muscade ou cactus et en Ø 77 cm (4 personnes) en coloris piment, verveine ou carbone<sup>(a)</sup>.

**Chaise 55€**

l. 42 x P. 39 x H. 82 cm. Coloris carbone ou piment.  
Réf. 3100540277683/18129.

Existe en coloris muscade, miel, verveine ou cactus.

**Table rectangulaire 230€**

6 personnes L. 117 x l. 77 x H. 74 cm. Coloris carbone.  
Réf. 3100540281888. Existe en coloris muscade ou cactus.

<sup>(a)</sup>Un crédit vous engage et doit être remboursé.

88 Vérifiez vos capacités de remboursement avant de vous engager.





La table  
**89€**

**GoodHome**  

**MOBILIER BATANG**

Structure en aluminium, finition mate. Anthracite.

**Table 89€**

L. 73 x l. 73 x H. 74 cm. Réf. 3663602935865.

**Chaise 45€**

Toile 75% PVC, 25% polyester.

l. 45 x P. 57 x H. 92 cm. Réf. 3663602935889.



 Effet marbré

**NOUVEAU**

**GoodHome**  

**MOBILIER HOLI ET KYTHROS**

**Table Kythros 99€**

Structure en acier, plateau en ciment.

Anthracite. Ø 70 x H. 74 cm.

Réf. 5036581055585.

**Chaise Holi 29,90€**

Structure en acier galvanisé.

Finition peinture extérieure acrylique.

Gris. l. 45 x P. 56 x H. 87 cm.

Réf. 3663602723042.



**NOUVEAU**

**GoodHome**  

**MOBILIER TINIAN ET CRUZEN**

Structure en acier.

**Table Tinian 109€** Plateau en résine recyclée. Anthracite.

L. 70 x l. 70 x H. 72 cm. Réf. 5036581055882.

**Chaise Cruzen 49€** l. 65 x P. 56,5 x H. 84 cm. Coloris mandarine.

Réf. 5036581055707. Existe en bleu nuit ou bleu canard.



**blooma**  

**Ensemble Virginia 74,90€**

En acacia.

**Table** L. 60 x l. 60 x H. 74 cm. **Chaise** l. 38 x P. 48 x H. 79 cm.

Réf. 3663602734642.

#ParoleDeCasto

# “Malin !”

Vous cherchez à meubler une terrasse, un grand jardin ou un petit balcon ? Pour embellir vos espaces extérieurs, optez pour l'authenticité du bois et facilitez-vous la vie avec du mobilier facile à ranger, à replier et à entretenir... Place au farniente avec notre solution **Denia** !

Large choix  
de tables  
et d'assises

Se nettoie  
d'un coup  
d'éponge !

Gamme  
pleine  
d'astuces  
pratiques

Découvrez toute la gamme  
Denia en magasin et sur

[castorama.fr](https://www.castorama.fr)

# MOBILIER DENIA

en bois d'acacia authentique, esthétique et résistant

DES MATÉRIAUX RÉSISTANTS À TOUS LES TEMPS



**Acacia huilé**  
durable et  
résistant

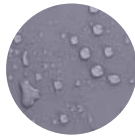

**Coussin banc ou coffre :** tissu traité déperlant.

COMPOSEZ VOTRE MOBILIER DENIA



**5**  
SIÈGES



**4**  
TYPES DE TABLES



**3**  
MOBILIERS UTILES



Se glisse sous le banc avec dossier

**GoodHome**

Mobilier en acacia (origine Viêt Nam ou Malaisie).  
Finition huilée.

## Sièges

- 1. Chaise pliante 29,90€**  
L. 40 x P. 53 x H. 87 cm. Réf. 3663602935971.
- 2. Fauteuil inclinable pliant 57€**  
L. 55,2 x P. 70 x H. 108 cm. Réf. 3663602935988.
- 3. Bain de soleil 109€**  
L. 200 x l. 65,4 x H. 33/95 cm. Avec roulettes.  
À monter soi-même. Réf. 3663602724537
- 4. Banc sans dossier 89€**  
L. 160 x P. 35,5 x H. 45 cm. À monter soi-même.  
Réf. 3663602936008.
- 5. Banc avec dossier 109€**  
L. 128,5 x P. 57 x H. 89,5 cm. À monter soi-même.  
Réf. 3663602937043.
- 6. Coussin pour banc et coffre 35,90€**  
100% polyester (200 g/m<sup>2</sup>). l. 116 x P. 48 cm.  
Ép. 30 mm. Traité déperlant. Gris.  
Réf. 3663602725244.

## Tables

- 7. Table rectangulaire 129€**  
6 personnes. L. 150 x l. 90 x H. 75 cm.  
À monter soi-même. Réf. 3663602723127.  
Existe en version avec allonge  
6/8 personnes. L. 180/228 cm **189€**  
Réf. 3663602935995.
- 8. Table carrée 79€**  
2 personnes. L. 90 x l. 90 x H. 75 cm. Pliante.  
À monter soi-même. Réf. 3663602935964.
- 9. Table basse 34,90€**  
L. 47 x l. 47 x H. 40 cm. À monter soi-même.  
Réf. 3663602936015.

## Rangements

- 10. Coffre de rangement 94€**  
l. 115 x P. 47 x H. 36,5 cm. Avec roulettes  
et housse intérieure imperméable.  
À monter soi-même. Réf. 3663602937050.
- 11. Desserte 94€**  
L. 90 x l. 50 x H. 75 cm. À monter soi-même.  
Réf. 3663602723400.
- 12. Bac bois 79€**  
L. 50 x l. 50 x H. 50 cm. À monter soi-même.  
Réf. 3663602701484.



Chaises et fauteuils pliants, banc coffre pour plus de rangement, table à rallonge, meubles nomades...  
**découvrez en vidéo toutes les astuces de la gamme Denia**



### MOBILIER DALLAS

Structure en acier. Gris.

**Table 89,90€**

L. 150 x l. 90 x H. 72 cm.

A monter soi-même. Réf. 3663602936121.

**Fauteuil 19,90€**

l. 55 x P. 56 x H. 87 cm. Toile 75% PVC, 25% polyester. Réf. 3663602936138.

Présenté avec **Tapis Rural**

100% polypropylène. L. 230 x l. 160 cm.

Bouleau et bleu nuit. Réf. 3663602433828.



### GoodHome

#### MOBILIER VERNON

Structure en aluminium, finition mate.

**1. Chaise 30€**

l. 44 x P. 54 x H. 88 cm. Coloris gris nuage, gris clair ou eucalyptus. Réf. 5036581055622/39/46.

**2. Table 110€**

Ø 95 x H. 72 cm. Coloris gris nuage. Réf. 5036581055608.

**3. Table basse 35€**

Ø 50 x H. 46 cm. Coloris eucalyptus. Réf. 5036581055660.

**4. Banc 60€**

l. 104,5 x P. 55,5 x H. 87 cm. Coloris eucalyptus. Réf. 5036581055653.

**5. Fauteuil 35€**

l. 52 x P. 54 x H. 88 cm. Coloris gris nuage. Réf. 5036581055615.

Existe en :



Gris nuage Gris clair Eucalyptus



<sup>(1)</sup>Un crédit vous engage et doit être remboursé.

92 Vérifiez vos capacités de remboursement avant de vous engager.

## Solution de financement

Réglez vos projets à votre rythme

**EN 6X SANS FRAIS<sup>(a)</sup>**  
Voir conditions en page 5

Existe en :



Bleu nuit



Bleu canard



Mandarine

## GoodHome

### MOBILIER CRUZEN

Structure en aluminium, finition mate.

- 1. Table basse 49€** l. 47 x P. 47 x H. 40 cm. Coloris bleu nuit. Réf. 5036581055738.
- 2. Fauteuil incliné 59€** l. 64 x P. 59 x H. 71 cm. Coloris bleu nuit. Réf. 5036581055721.
- 3. Table 159€** l. 153 x P. 85 x H. 75 cm. Coloris bleu nuit. Réf. 5036581055677.
- 4. Fauteuil 49€** l. 65 x P. 56,5 x H. 84 cm. Coloris bleu nuit, bleu canard ou mandarine. Réf. 5036581055684/91/5707.
- 5. Banc 99€** l. 112,5 x P. 65 x H. 84 cm. Coloris bleu nuit. Réf. 5036581055714.



## GoodHome

### MOBILIER MAYOTTE

**Table 209€**

Structure en aluminium, revêtement poudre. L. 160 x l. 90 x H. 75 cm. Anthracite. Réf. 3663602424192.

**Fauteuil 69,90€**

l. 57 x P. 63 x H. 86 cm. Anthracite. Réf. 3663602424161.

POUR LES GRANDS ESPACES

Table  
**199€**

blooma  

**Mobilier Baru**

Structure en aluminium.

**Table 199€**

L. 200/300 x l. 100 x H. 75 cm.

Gris. À monter soi-même.

Réf. 3663602734420.

**Fauteuil 21,90€**

l. 55 x P. 60 x H. 87 cm.

Empilable. Gris.

Réf. 3663602768531.



### Solution de financement

Réglez vos projets à votre rythme

**Avec le 6X sans frais<sup>(a)</sup>**  
**116,50€/mois sur 6 mois**  
**TAEG FIXE 0%**  
Voir conditions page 5

blooma  

**Mobilier Bacopia**

Structure en aluminium.

**Table 699€**

L. 200/300 x l. 108,5 x H. 76,5 cm.

Blanc. À monter soi-même.

Réf. 3663602723196.

**Fauteuil 54,90€**

Toile 70% polyester, 30% PVC.

l. 57 x P. 62,5 x H. 82,5 cm.

Bleu Arona.

Réf. 3663602723202.

À ASSOCIER AVEC NOS  
COUSSINS ET GAULETTES

à partir de 9,99€



**Galettes capitonnées en coton**

L. 36 x l. 36 cm.

Vert, jaune, mangue.

Réf. 3663602427469/76/83.

**Coussin en coton**

L. 50 x l. 50 cm. Jaune.

Réf. 3663602433620.

<sup>(a)</sup>Un crédit vous engage et doit être remboursé.

94 Vérifiez vos capacités de remboursement avant de vous engager.

#ParoleDeCasto

“Trop fort!”

Table

229€



**GoodHome** 

**Table avec allonge Wolin**  
Structure en aluminium.  
L. 100/140 x l. 140 x H. 75 cm.  
Réf. 5036581055868.

**Fauteuil Barbana 34,90€**  
Structure en aluminium, assise et dossier  
en textilène. l. 59 x P. 56 x H. 86 cm.  
Réf. 5036581055875.

### Résistante aux intempéries

Sa structure en aluminium lui permet de ne pas rouiller. Été comme hiver, elle reste dehors et un simple coup d'éponge suffit à lui rendre son aspect neuf !

### De 6 à 8 places

Son allonge centrale est intégrée à sa structure. D'un simple geste, elle passe de 6 à 8 places.

### Poids plume

Trois fois plus léger que l'acier, l'aluminium est facile à déplacer d'un bout à l'autre du jardin. Confortable, en particulier quand on recherche les endroits ombragés !

## Solution de financement

Réglez vos projets à votre rythme

**Avec le 6X sans frais<sup>(a)</sup>**  
**76,50€/mois sur 6 mois**  
**TAEG FIXE 0%**  
 Voir conditions page 5

1



La table Morlaix  
**459€**

 Allonge latérale

 6/10



**NOUVEAU**

2

La table  
**299€**

 6/8



3

 Allonge centrale



blooma 

### 1. MOBILIER MORLAIX + ANNECY

Structure en aluminium.

**Table Morlaix 459€**

L. 180/266 x l. 100 x H. 75 cm. Noir.

À monter soi-même. Réf. 3663602723165.

**Fauteuil Anancy 61,90€**

Pieds en aluminium et assise en plastique.

l. 56 x P. 53 x H. 77 cm. À monter soi-même.

Réf. 3663602723363.

GoodHome 

### 2. MOBILIER BARADAL + BARBANA

Structure en aluminium.

**Table Baradal 299€**

L. 160/240 x l. 100 x H. 75 cm. Noir.

À monter soi-même.

Réf. 5036581055899.

**Fauteuil Barbana 34,90€**

Dossier et assise en toile 75% PVC,

25% polyester. l. 56 x P. 59 x H. 86 cm.

Réf. 3663602423874.

Existe **chaise assortie 29,90€**

Réf. 3663602424284.

### 3. Fauteuil inclinable Batz 74,90€

Toile 75% PVC, 25% polyester.

l. 59 x P. 69 x H. 110 cm. Pliant.

Réf. 3663602734574.

<sup>(a)</sup>Un crédit vous engage et doit être remboursé.

96 Vérifiez vos capacités de remboursement avant de vous engager.



**NOUVEAU**

**GoodHome** 

**MOBILIER BRUSNIK + BARBANA**

Structure en aluminium.  
**Table Brusnik 899€**  
L.180/240 x l. 100 x H. 75 cm.  
Gris. À monter soi-même.  
Réf. 5036581055905.  
**Fauteuil Barbana 34,90€**  
Dossier et assise en toile  
75% PVC, 25% polyester.  
l. 59 x P. 56 x H. 86 cm.  
Réf. 3663602423904.

 **Allonge centrale automatique : ouverture/fermeture à une main**

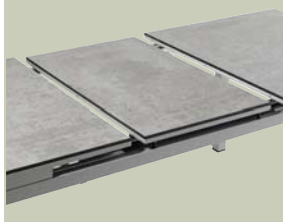

La table  
**899€**

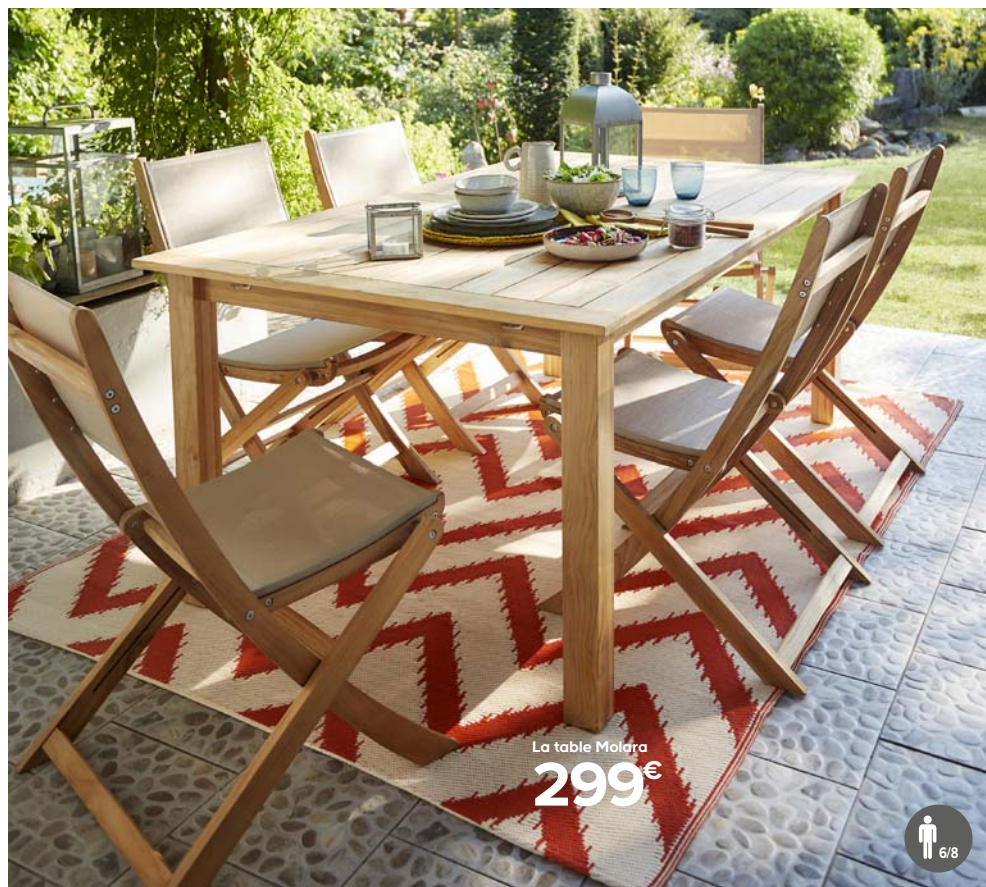

La table Molara  
**299€**



**GoodHome** 

**MOBILIER MOLARA**

Structure en teck.  
**Table 299€**  
L. 180/240 x l. 106 x H. 75 cm.  
À monter soi-même.  
Réf. 3663602424215.  
**Lot de 2 chaises 80€**  
En teck.  
l. 59,5 x P. 50 x H. 89 cm.  
Réf. 3663602424208.  
**Tapis 29,99€**  
En polypropylène.  
160 x 230 cm.  
Réf. 3663602433804.

 **Allonge centrale papillon**



## SALONS BAS DE JARDIN

ENVIE DE CRÉER UN ESPACE DE DÉTENTE AU CŒUR DE VOTRE JARDIN ?  
IDÉALS POUR PROFITER DU SOLEIL, ILS SONT CONFORTABLES, RÉSISTANTS ET FACILES À ENTREtenir.  
MODERNES, NATURELS OU INTEMPORELS, IL Y EN A POUR TOUS LES GOÛTS !



GoodHome  **NOUVEAU**

### MOBILIER APOLIMA

Structure en acier, revêtement effet rotin. À monter soi-même. Coussins de décoration et tapis vendus séparément.

**1. Fauteuil 69€**

L. 61 x l. 70 x H. 80 cm.  
Avec coussin assise.  
Réf. 3663602424147.

**2. Banc 99€**

l. 120 x P. 66 x H. 81 cm.  
Avec coussin assise.  
Réf. 5036581055950.

**3. Œuf 299€**

l. 114 x P. 110 x H. 151 cm.  
Avec coussin dos et assise.  
Réf. 5036581055967.

**2. Table Nova 35€**

Structure en acier, finition mate. Noir. Ø 70 x H. 40 cm.  
Réf. 3663602936657.

Le fauteuil  
**49€**

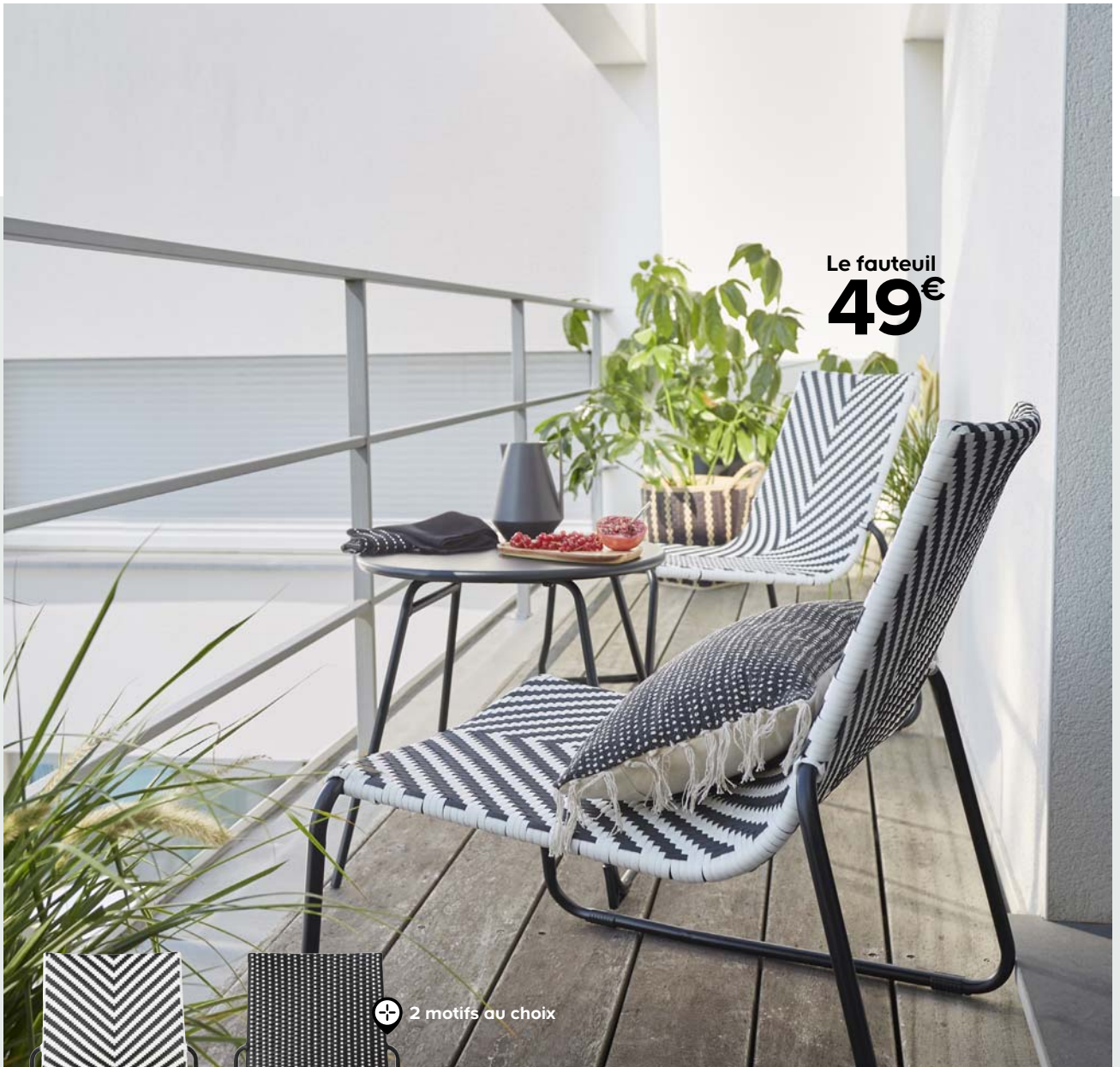

 2 motifs au choix

À ASSOCIER AVEC NOS  
— TAPIS ET COUSSINS DENIA —

à partir de 14,99€



**GoodHome** 

**MOBILIER MORILLO**  
Structure en acier.

**Fauteuil 49€**  
L. 66,3 x l. 71 x H. 75,5 cm. À monter  
soi-même. Motifs chevrons ou quadrillé.  
Réf. 3663602424086/3663602424024.

**Table 29,90€**  
Structure en acier, finition mate. Noir.  
Ø 50 x H. 50 cm. Réf. 3663602424055.



## MOBILIER DENIA

AUTHENTIQUE ET CHALEUREUX, LE SALON BAS DE JARDIN DENIA EST EN BOIS D'ACACIA. IL SE COMPOSE DE 4 ÉLÉMENTS : 1 TABLE BASSE, 2 FAUTEUILS ET 1 CANAPÉ. DE MULTIPLES COMBINAISONS SONT POSSIBLES AVEC D'AUTRES ÉLÉMENTS DE LA GAMME POUR AMÉNAGER UN EXTÉRIEUR HARMONIEUX.

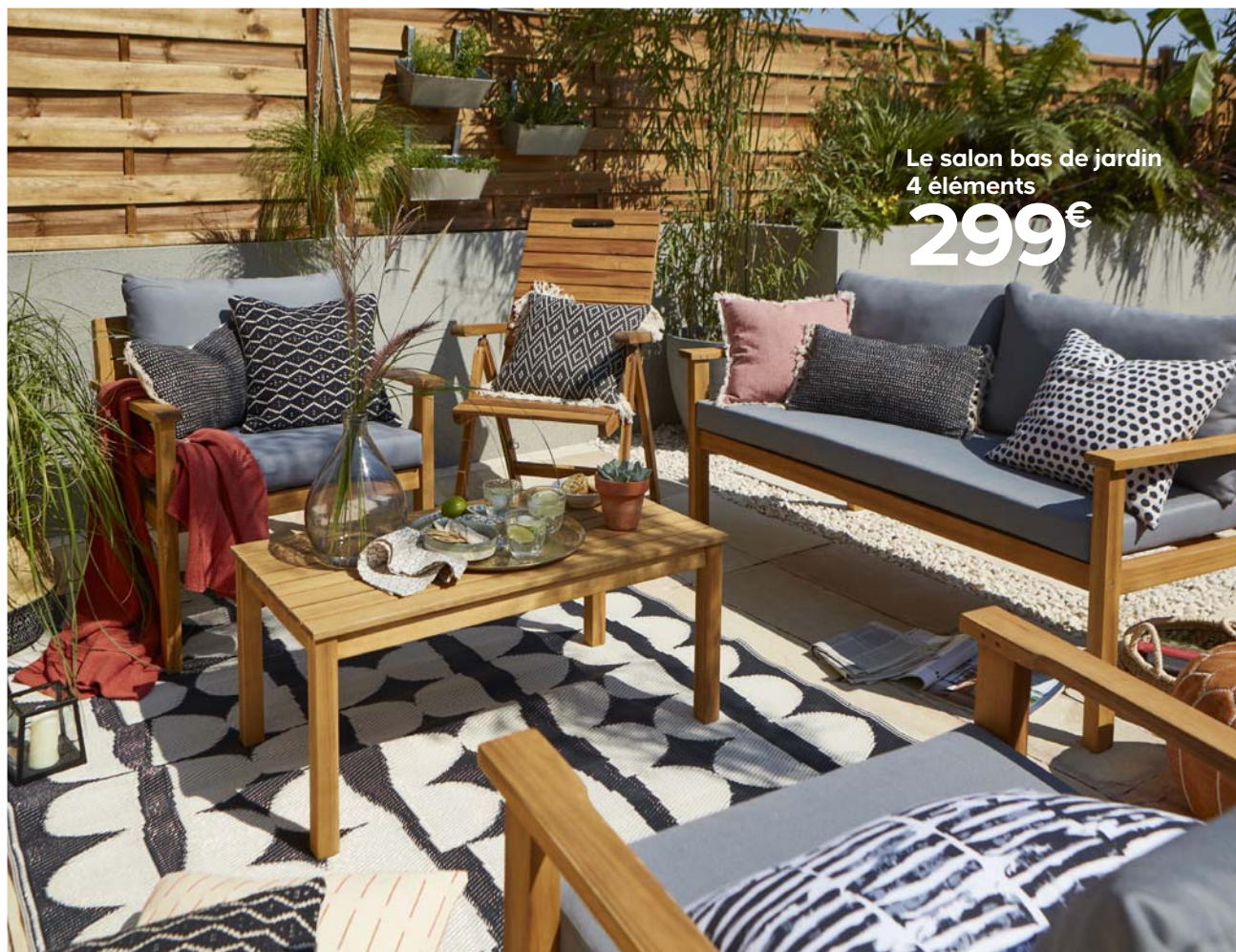

Le salon bas de jardin  
4 éléments

299€



Banc  
**69€**

**Banc norfolk**  
En eucalyptus. l. 134 x P. 75 x H. 78,5 cm.  
Réf. 3663602937074.

blooma    
Personnes

**Salon bas de jardin Denia 299€**

En acacia finition huilée.

Coussins gris en polyester (230 g/m<sup>2</sup>).

**Canapé 2 places**

l. 134,8 x P. 75 x H. 73,2 cm.

**2 fauteuils**

l. 75 x P. 72,8 x H. 73,2 cm.

**Table basse**

l. 90 x P. 47 x H. 40 cm.

Réf. 3663602423966.

Existe bain de soleil assortis<sup>(1)</sup>.

#ParoleDeCasto

“**Tout bon !**”

Le salon bas de jardin  
4 éléments

**269**€

### Résistant aux intempéries

Sa structure en aluminium est traitée anticorrosion. Comme il ne rouille pas, pas besoin de le mettre à l'abri... et pour l'entretenir, un simple coup d'éponge suffit !

### Confortable

Pour créer une nouvelle pièce de vie à l'extérieur et vous faire profiter d'un maximum de confort, les fauteuils et le canapé sont vendus avec des coussins bien épais.

blooma  

**Salon bas de jardin Jaz**  
Coussins 100% polyester 180 g/m<sup>2</sup>.  
À monter soi-même.  
**Canapé 2 places** L. 141 x P. 70 x H. 70 cm.  
**2 fauteuils** L. 65 x P. 70 x H. 70 cm.  
**Table basse** L. 100 x l. 50,5 x H. 36 cm.  
Réf. 3663602937326.

### Léger et maniable

Parce qu'il est trois fois plus léger que l'acier, l'aluminium est le matériau à privilégier pour votre mobilier extérieur. Il sera, à coup sûr, facile à déplacer !

Salon bas de jardin  
4 éléments

**499€**

### Solution de financement

Réglez vos projets à votre rythme

**Avec le 6X sans frais<sup>(a)</sup>**  
**83,16€/mois sur 5 mois**  
**1 dernière mensualité de 83,20€**  
**TAEG FIXE 0%**  
 Voir conditions page 5



#### Salon bas de jardin Maevea

Structure en aluminium  
 revêtement effet rotin tressé  
 synthétique. Coussins  
 100% polyester 230 g/m<sup>2</sup>.  
 Table basse avec plateau  
 en verre ép. 5 mm.  
 À monter soi-même.

#### Canapé 2 places

L. 155 x P. 78,5 x H. 70 cm

#### Table basse

L. 90,5 x l. 52 x H. 36 cm.

#### 2 fauteuils

L. 56,5 x P. 76,5 x H. 62 cm.

Réf. 3663602423997.

À ASSOCIER AVEC  
 NOS COUSSINS DENIA

à partir  
 de 13,99€



**Gain de place : les fauteuils  
 s'encastrent dans le canapé**



<sup>(a)</sup>Un crédit vous engage et doit être remboursé.

102 Vérifiez vos capacités de remboursement avant de vous engager.

**Coussins de palette 89,90€**

Vendu par 3 :

1 assise L. 120 x l. 80 cm. Ép. 100 mm  
+ 2 dossiers L. 65 x l. 55 cm. Ép. 150 mm.  
70% coton, 30% polyester. Anthracite.  
Réf. 3700201107825.

**Palette 80 x 60 cm 15,90€**

Réf. 5036581094300.

**Palette 120 x 80 cm 19,90€**

Réf. 5036581094294.



À partir de

**15€**

blooma 

**Coussins de sol**

Ø 45 cm. Jaune, gris puritain  
ou gris grifin.

Réf. 3663602427612/05/733591.



Salon bas de jardin

4 éléments

**199€**

 **Table avec rangement**

**KETER**

 **4**  
Personnes

**Salon bas de jardin Salemo**

En résine finition graphite. Coussins assise gris 50% polyester, 50% coton 160 g/m<sup>2</sup>. À monter soi-même.

**Canapé 2 places** l. 133 x P. 67 x H. 76 cm. **Table basse** L. 76 x l. 56 x H. 41,5 cm. **2 fauteuils** l. 74 x P. 67 x H. 76 cm. Réf. 8711245145297.

## LES SALONS BAS DE JARDIN



**GoodHome**

**Salon bas de jardin Nymark**  
Structure en aluminium.  
Coussins 100% polyester  
250 g/m<sup>2</sup>. À monter soi-même.

**Canapé 3 places**

L. 175 x P. 73,5 x H. 70 cm.

**Table basse**

L. 120 x l. 64,5 x H. 34,5 cm.

**2 fauteuils**

L. 65 x P. 73,5 x H. 70 cm.

Réf. 3663602424093.



Salon bas de jardin  
4 éléments

**399€**



Salon bas de jardin  
4 éléments

**799€**



**blooma**

**Salon bas de jardin Pontine**  
Structure en acacia finition laque  
polyuréthane noir. Coussins  
déhoussables 100% olefin.  
À monter soi-même.

**Canapé 2 places**

L. 141,5 x P. 89,4 x H. 72,5 cm.

**Table basse**

L. 56 x l. 56 x H. 42 cm.

**2 fauteuils**

L. 70 x P. 89,4 x H. 72,5 cm.

Réf. 3663602424222.



**GoodHome**

**Salon bas de jardin Belle Isle**  
Structure en aluminium.  
Revêtement effet rotin, feuilles  
de bananier. Coussins 100%  
polypropylène 230 g/m<sup>2</sup>.  
À monter soi-même.

**Canapé 3 places**

L. 190 x P. 76 x H. 74 cm.

**Table basse**

L. 160 x l. 64 x H. 46 cm.

Plateau en verre.

**2 fauteuils**

L. 84 x P. 76 x H. 74 cm.

Réf. 3663602424291.



Salon bas de jardin  
4 éléments

**1149€**

**Solution de financement**

Réglez vos projets à votre rythme

**Avec le 6X sans frais<sup>(a)</sup>**  
**191,50€/mois sur 6 mois**  
**TAEF FIXE 0%**

Voir conditions page 5

<sup>(a)</sup>Un crédit vous engage et doit être remboursé.

104 Vérifiez vos capacités de remboursement avant de vous engager.





Salon bas de jardin  
4 éléments

**1299€**

blooma



**Salon bas de jardin Bennet**  
Structure en aluminium.  
Coussins gris 100% polyester 220 g/m<sup>2</sup>.  
Avec housse de protection.  
À monter soi-même.

**Canapé 3 places**  
l. 194 x P. 78 x H. 63,5 cm.

**Table basse**  
L. 118 x l. 68 x H. 36 cm.

**2 fauteuils**  
l. 74 x P. 78 x H. 63,5 cm.  
Réf. 3663602723387.

### Solution de financement

Réglez vos projets à votre rythme

**Avec le 6X sans frais<sup>(a)</sup>**  
**216,50€/mois sur 6 mois**  
**TAE G FIXE 0%**  
Voir conditions page 5



Salon bas de jardin  
4 éléments

**1419€**



**GoodHome**

**Salon bas de jardin Gabbs**  
Structure en rotin synthétique. Coussins 100% polyester 180 g/m<sup>2</sup>.  
À monter soi-même.

**Canapé 3 places**  
l. 171 x P. 95 x H. 80 cm.

**Table basse**  
L. 94 x l. 94 x H. 70 cm.

**2 poufs**  
l. 44 x P. 41 x H. 44 cm.  
Réf. 3663602768579.



**Rangement à l'intérieur de la table et du canapé**



— À ASSOCIER AVEC NOS COUSSINS DENIA ET LANTERNES

**NOUVEAU**

à partir de 10,99€



# RELAX, TRANSAT ET BAINS DE SOLEIL



La chilienne  
**23€<sup>90</sup>**

Existe en :  Rose  
 Jaune

blooma 

### Chilienne joline

Structure en acier. Toile 75% PVC, 25% polyester. l. 92 x P. 56 x H. 80 cm. Inclinable multiposition. Pliable. Avec coussin appui-tête. Charge maxi 110 kg. Gris, jaune ou rose. Réf. 3663602723707/14/3691.



La chilienne  
**39€<sup>90</sup>**



blooma 

### Chilienne Louga

Structure en eucalyptus (origine Uruguay). Toile 100% polyester. l. 104 x P. 60 x H. 87 cm. Avec coussin appui-tête. Charge maxi 90 kg. Taupe. Réf. 3663602723677.



Le transat  
**44€<sup>90</sup>**

Existe en :  Tilleul  
 Graphite  
 Étamine

Lafuma  MOBILIER

### Maxi transat

Structure tube acier 22 mm. Toile 100% batyline amovible. l. 62 x P. 94 x H. 83 cm. Inclinable 4 positions. Pliage compact. Résistant aux UV. Charge maxi 140 kg. Garantie 5 ans. Coloris bleu lac, graphite, étamine ou tilleul. Réf. 3614210008854/11021/14756/63.

Lafuma  MOBILIER

### Bain de soleil Transabed

Structure tube acier 25 mm. Toile 100% batyline amovible. l. 67 x P. 93-112 x H. 65-88 cm. 3 positions. Pliage compact. Tête-coussin amovible. Résistant aux UV. Charge maxi 140 kg. Garantie 5 ans. Coloris terre. Réf. 3614210012172. Existe repose pieds assorti<sup>(1)</sup>.



Le bain de soleil  
**129€**



Le fauteuil  
**99€<sup>99</sup>**

Existe en :  Étamine

Lafuma  MOBILIER

### Fauteuil Relax R clip

Structure tube acier laqué 20 mm. Toile 100% batyline amovible. l. 68 x P. 87 x H. 114 cm. Inclinable multiposition. Pliage compact. Coussin appui-tête réglable et amovible. Résistant aux UV. Charge maxi 140 kg. Garantie 5 ans. Coloris tilleul ou étamine. Réf. 3614210014800/794.

Lafuma  MOBILIER

### Fauteuil Futura Relax

Structure tube acier laqué 20 mm. Toile 100% batyline amovible. l. 71 x P. 83 x H. 113 cm. Inclinable multiposition. Pliage compact. Coussin appui-tête réglable et amovible. Résistant aux UV. Charge maxi 140 kg. Garantie 5 ans. Coloris graphite ou bleu lac. Réf. 3614210014541/7733.



Le fauteuil  
**199€**

Existe en :  Bleu lac



Avec housse de protection



Le fauteuil  
**229€**

Existe en :  Taupe

Lafuma  MOBILIER

### Fauteuil Futura Relax Air Comfort

Structure tube acier 22 mm. Matelas amovible 3 épaisseurs (batyline, rembourrage perméable et maillage 3D). l. 70 x P. 83-163 x H. 88 à 117 cm. Multiposition. Résistant aux UV. Charge maxi 140 kg. Garantie 5 ans. Coloris acier ou taupe. Réf. 3614210011809/07758.



Le hamac  
**49€<sup>90</sup>**

### Hamac à franges

100% coton (330 g/m<sup>2</sup>). Anneaux en acier inoxydable. L. 209 x l. 130 cm. Avec sac de transport. Beige. Réf. 3663602733621. Coussin vendu séparément.



Le hamac  
**199€**



### Hamac Lopevi

Support en acacia. Toile en polycoton écru. l. 200 x P. 100 cm. Charge maxi 110 kg. Réf. 5057741134834.



Le bain de soleil  
**99€<sup>90</sup>**

Existe en :



### Bain de soleil Swindon

Structure en aluminium. Toile 70% PVC, 30% polyester (550 g/m<sup>2</sup>). L. 189/204 x l. 63 x H. 51/88 cm. Vert d'eau, bleu clair ou gris. Réf. 5036581089771/5036581089764/3663602724506.

Gris

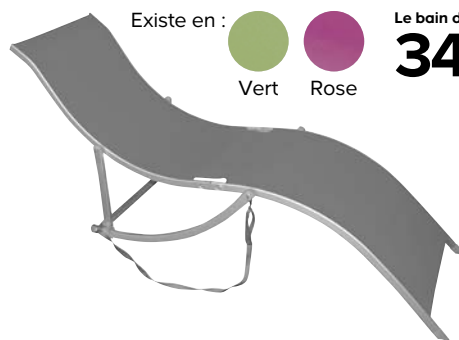

Existe en :



Vert Rose

Le bain de soleil

**34€<sup>90</sup>**

### Bain de soleil Papaya

Structure en acier. Toile textile. L. 173 x l. 58 x H. 66 cm. Gris, vert ou rose. Réf. 3700375801406/3663602724469/76.

### Bain de soleil Daytona

En résine graphite. Coussin 100% polyester (120 g/m<sup>2</sup>). L. 195 x l. 65 x H. 22/79 cm. Multiposition. Réf. 3601659519409.

Le bain de soleil

**99€**



Le bain de soleil

**89€**



Le hamac

**109€**



Le bain de soleil

**125€**



### Bain de soleil Falke

Structure en aluminium. Toile 70% PVC, 30% polyester (550 g/m<sup>2</sup>). L. 188 x l. 56 x H. 93,5 cm. Multiposition. Charge maxi 110 kg. Gris. Réf. 3663602724551.

### Hamac Visoke

Structure en acier. Toile 75% PVC, 25% polyester (550 g/m<sup>2</sup>). L. 240 x l. 91,5 x H. 75/60 cm. Charge maxi 110 kg. Bleu arona. À monter soi-même. Réf. 3663602724018.



### Bain de soleil Adirondack

En acacia. L. 74 x l. 78 x H. 90 cm. Repose-pieds L. 49,5 x l. 41,5 x H. 34 cm. Multiposition. Réf. 5036581055912.

# LES PARASOLS

DROITS



☀ Toile traitée déperlant

À partir de  
**34€<sup>90</sup>**  
le parasol

### Carambole

Structure et 8 baleines en aluminium.  
Toile 100% polyester (180 g/m<sup>2</sup>).  
Pied vendu séparément<sup>(1)</sup>.

**Ø 2 m fixe 34,90€**

Haut. 2,17 m. Bleu biscay bay ou vert lettuce. Réf. 3663602724186/193.

**Ø 2,7 m inclinable 59€**

Haut. 2,35 m. Gris nuit, jaune golden rod ou gris nuage.  
Réf. 3663602724216/223/209.

Ø 2 M FIXE  
existe en



Ø 2,7 M INCLINABLE  
existe en



☀ Toile traitée déperlant

A partir de  
**35€<sup>90</sup>**  
le parasol

blooma

Ø 1,98 M FIXE  
existe en

Bleu arona

Ø 2,48 M INCLINABLE  
existe en

Sable

### Capri

Structure en eucalyptus (origine Uruguay).  
Toile 100% polyester (190 g/m<sup>2</sup>).

**Ø 1,98 m fixe 35,90€**

Haut. 2,10 m. Réf. 3663602724179.

**Ø 2,48 m inclinable 65,90€**

Haut. 2,31 m. Réf. 3663602724155.

**Rectangulaire inclinable 2,6 x 2 m 65,90€**  
Haut. 2,66 m. Réf. 3663602724162.

RECTANGULAIRE  
INCLINABLE 2,6 X 2 M  
existe en

Gris



Le parasol  
**59€<sup>90</sup>**

☀ Toile traitée déperlant

☀ Adossable au mur

blooma

### Pali

L. 2,3 x P. 1,3 x H. 2,42 m. Structure en aluminium.  
Toile 100% polyester (180 g/m<sup>2</sup>). Gris ou gris griffin.  
Réf. 3663602724254/47.

Existe en



Le parasol  
**69€<sup>90</sup>**

☀ Toile traitée déperlant

☀ Ouverture/fermeture par manivelle

### Adélaïde inclinable

L. 2,99 x l. 1,97 x H. 2,49 m.  
Structure en aluminium.  
Toile 100% polyester (180 g/m<sup>2</sup>). Gris acier.  
Réf. 3663602724230.

"Pensez-y"

### LES INDISPENSABLES

Le pied  
**5€<sup>90</sup>**



**Pied de parasol**  
En polypropylène.  
Ø 43 x H. 28 cm. Pour mât de Ø 18 à 32 mm.  
Blanc. À remplir avec du sable ou 15 L d'eau.  
Réf. 3086960016135. Existe en anthracite.



Le pied  
**39€<sup>90</sup>**

**Pied de parasol Garo**  
En acier. L. 45 x l. 45 x H. 30 cm.  
Pour mât de Ø 38 à 48 mm. Anthracite.  
Réf. 3663602723554.



**Malta\* inclinable**  
 Ø 3 x H. 2,26 m. Structure en aluminium et 6 baleines en acier. Toile 100% polyester (180 g/m<sup>2</sup>). Bleu Biscay Bay ou gris acier. Réf. 3663602724094/87. Dalles de stabilisation vendues séparément.

Existe en

Gris acier



**Mallorca\* inclinable**  
 Ø 3,5 x H. 2,51 m. Structure en aluminium et 8 baleines en acier. Toile 100% polyester (180 g/m<sup>2</sup>). Gris, bleu arona ou anthracite. Réf. 3663602724117/124/100. Dalles de stabilisation vendues séparément.

Existe en

Bleu arona

Anthracite



**Jaya\* inclinable**  
 l. 3,65 x P. 3 x H. 2,6 m. Structure en aluminium et 8 baleines en acier. Toile 100% polyester (250 g/m<sup>2</sup>). Gris griffin ou blanc. Réf. 3663602724131/48. Dalles de stabilisation vendues séparément.

Existe en

Blanc



Toile traitée déperlant

Le parasol  
**319€**



**Vulpie\***  
 l. 3 x P. 3 x H. 2,60 m. Structure en aluminium et 8 baleines en acier. Toile 100% polyester 210 g/m<sup>2</sup>. Gris ebony. Réf. 3700561802804. Existe en droit Ø 3,5 x H. 2,53 m<sup>(1)</sup>.

Résiste aux vents forts : baleines flexibles

Le parasol  
**299€**

**Lataro LED**  
 Ø 3,5 x H. 2,67 m. Structure en aluminium et 8 baleines en acier. Toile 100% polyester 200 g/m<sup>2</sup>. Avec manivelle. Noir. Réf. 3663602724322. Dalles de stabilisation vendues séparément.

LED intégrées

Vidéo YouTube  
 Castorama Lataro

"Pensez-y"

LES INDISPENSABLES

Pour assurer la stabilité de votre parasol déporté, 4 dalles sont nécessaires pour un pied complet.

**Dalle de stabilisation Tivano**

En résine. L. 66 x l. 48 x H. 3,9 cm. Poids 15 kg. Avec poignée de transport. Anthracite. Réf. 3663602723523.

La dalle  
**21€**



\*Tous les parasols déportés doivent être stabilisés à l'aide de 4 dalles de 15 kg chacune (vendues séparément).  
 (1)Voir prix en magasin et sur castorama.fr

# LES TONNELLES

POUR DÉJEUNER AU JARDIN TOUT L'ÉTÉ OU Y ORGANISER UNE SOIRÉE, ELLES SONT FACILES À INSTALLER ET À RANGER, ET VOUS PROTÈGENT DE LA LUMIÈRE COMME DES INTEMPÉRIES.



La tonnelle  
**29<sup>€</sup><sub>90</sub>**

blooma  **6 m<sup>2</sup>**  
Surface int.

**Suhali\***  
L. 3 x l. 2 x H. 2,45 m. Structure en acier, finition poudre époxy. Toile en polyéthylène (120 g/m<sup>2</sup>). Traité déperlant. Blanc. À monter soi-même. Réf. 3663602419051. Existe en L. 3 x l. 3 m **34,90€** Réf. 3663602419068.



Avec sac de transport à roulettes 

blooma  **9 m<sup>2</sup>**  
Surface int.

Vidéo  YouTube  
Castorama  
Tonnelle  
télescopique

**Télescopique\* 149€**  
L. 3 x l. 3 x H. 2,67 m. Structure en aluminium anodisé et pieds en acier. Toile 100% polyester (140 g/m<sup>2</sup>). Taupe. Réf. 3663602419174.



Ouverture/  
fermeture  
instantanée



La tonnelle  
**199<sup>€</sup>**

 Toile coulissante

blooma  **9 m<sup>2</sup>**  
Surface int.

**Pita\***  
L. 3 x l. 3 x H. 2,32 m. Structure en acier. Toile grise 100% polyester (180 g/m<sup>2</sup>). Traité anti-UV. À monter soi-même. Réf. 3663602419129. Existe en L. 4 x l. 3 m<sup>(1)</sup>.

La tonnelle  
**259<sup>€</sup>**



blooma  **18 m<sup>2</sup>**  
Surface int.

**Betty\***  
L. 6 x l. 3 x H. 2,8 m. Structure en acier, finition poudre époxy. Toile 100% polyéthylène (140 g/m<sup>2</sup>). Blanc. À monter soi-même. Réf. 3663602419167. Existe en 8 x 4 m<sup>(1)</sup>.



La tonnelle  
**399€**

Lattes pivotantes

blooma  10,80 m<sup>2</sup>  
Surface int.

**Beloye\***

L. 3,60 x l. 3 x H. 2,21 m. Structure en aluminium et acier blanc. Toit à lattes en textilène orientables manuellement. Gris aventure. À monter soi-même. Réf. 3663602248538.



La tonnelle  
**699€**

blooma  10,95 m<sup>2</sup>  
Surface int.

**Zephyros\***

L. 3,65 x l. 3 x H. 2,55 m. Structure en acier anthracite. Toit en polycarbonate, ép. 6 mm. Toiles latérales 100% polyester (180 g/m<sup>2</sup>). Traité déperlant. Gris. À monter soi-même. Réf. 3663602248507.



La tonnelle  
**1290€**

blooma  10,80 m<sup>2</sup>  
Surface int.

**Sanba\***

L. 3,60 x l. 3 x H. 2,30 m. Structure en aluminium noire. Toiture 2 panneaux de lames type volet, orientable manuellement et indépendamment. À monter soi-même. Réf. 3663602248521.

## LES VOILES D'OMBRAGE

LÉGERS, LES VOILES D'OMBRAGE SONT FACILES À INSTALLER. ILS DOIVENT ÊTRE TENDUS SUR PLUSIEURS POINTS D'ACCROCHE (MÂTS, ARBRE, MURS) ET PEUVENT ÊTRE MULTIPLIÉS POUR UN RENDU ENCORE PLUS ESTHÉTIQUE.



Le voile  
**9€<sub>90</sub>**

blooma 

**Voile triangulaire**

3 x 3 x 3 m. Toile 100% polyester (140 g/m<sup>2</sup>). Traité déperlant. Avec ceinture de renfort aux extrémités. Lavable en machine. Coloris sable. Réf. 3663602724698. Accessoires de fixation vendus séparément<sup>(1)</sup>.



Le voile  
**29€<sub>90</sub>**

blooma 

**Voile triangulaire**

3,6 x 3,6 x 3,6 m. Toile 100% polyester (140 g/m<sup>2</sup>). Traité déperlant. Avec ceinture de renfort aux extrémités. Lavable en machine. Coloris sable. Réf. 3663602434764. Accessoires de fixation vendus séparément<sup>(1)</sup>.

À partir de **229€**

**faites poser  
votre store**

et profitez d'une TVA  
réduite\* à 10%



# STORE BANNE

ON SE DIT TOUT

## STORE BANNE

— Comment le choisir ? —

### LE STORE BANNE SANS COFFRE

D'un encombrement réduit, ce store banne ne dispose pas de coffre protégeant la toile : il est donc idéal pour une pose sous l'avancée du toit.

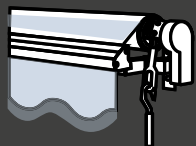

### LE STORE BANNE SEMI-COFFRE

D'une installation facilitée par un système carré porteur, ce type de store protège partiellement la toile dans un coffre PVC.

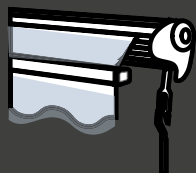

### LE STORE BANNE COFFRE INTÉGRAL

Avec un coffre intégral aluminium hermétique, ce store assure à la toile et aux bras une protection maximale durant l'hiver. Motorisé, il est adapté aux grandes surfaces (jusqu'à 3,5 m d'avancée) et offre une possibilité de pose en façade ou au plafond avec le même support.

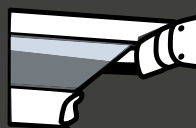

— 4 mesures indispensables à prendre —

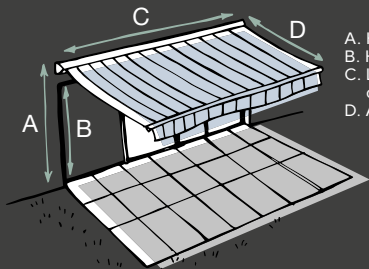

- A. Hauteur de pose
- B. Hauteur de linteau
- C. Largeur hors tout du store
- D. Avancée

## LES STORES MANUELS



Store double  
pente  
**139€**



**Store double pente**  
l. 3 x P. 4 x H. 2,40 m.  
Structure en acier.  
Toile 100% polyester  
(220 g/m<sup>2</sup>). Traité anti-UV.  
Inclinaison réglable de  
0 à 180°. Garantie 2 ans.  
Réf. 3663602418757.



**Store banne sans coffre manuel\* 85€**  
l. 2,95 x P. 2 m. Structure en aluminium et acier.  
Toile 100% polyester (270 g/m<sup>2</sup>). Traité anti-UV.  
Avec manivelle. Garantie 2 ans. Réf. 3663602418764.

Store banne  
3 x 2,5 m  
**99€**



**Store banne sans coffre manuel\***  
l. 3 x P. 2,5 m. Structure en aluminium et acier. Toile en polyester  
(300 g/m<sup>2</sup>). Fixation murale. À monter soi-même. Gris rayé.  
Garantie 2 ans. Réf. 3663602418993.



 **Toile traitée anti-UV**

**Store banne semi-coffre manuel 199€**  
l. 3,8 x P. 3 m. Structure en aluminium. Toile en polyester  
(300 g/m<sup>2</sup>). Fixation murale. À monter soi-même. Taupe.  
Garantie 2 ans. Réf. 3663602419006.



## LES STORES ÉLECTRIQUES

Store banne  
**299€**



### Store banne semi-coffre\*

l. 3,8 x P. 3 m. Structure en aluminium. Toile en polyester (270 g/m<sup>2</sup>). Traité anti-UV. Fixation murale. À monter soi-même. Beige. Garantie 2 ans. Réf. 3663602418788.



blooma

### Store banne semi-coffre\* 569€

l. 5 x P. 3,5 m. Structure en aluminium gris. Toile 100% polyester (300 g/m<sup>2</sup>). Traitée anti-UV et déperlant. Fixation murale. Avec interrupteur et manœuvre de secours. À monter soi-même. Garantie 2 ans. Réf. 3663602419013.



### Store banne coffre intégral\* 599€

l. 4,8 x P. 3 m. Structure en aluminium. Toile en acrylique (300 g/m<sup>2</sup>). Traité anti-UV. Avec télécommande. Gris clair. Garantie 2 ans. Réf. 3663602418795.



Store banne électrique

**999€**



TechSun

evasions

« DIC SON »

**Coffre intégral :**  
protège la toile des intempéries

### Store banne coffre intégral\*

l. 4 x P. 3,5 m. Structure en aluminium laqué gris. Toile acrylique Dickson® (270 g/m<sup>2</sup>). Traitement antisalissure, déperlant et anti-UV. Avec manœuvre de secours manuelle. Fixation murale. À monter soi-même. Coloris cendre. Garantie 5 ans. Réf. 3389975999784.

Existe en 5 x 3,5 m, 6 x 3,5 m et en coloris cappuccino<sup>®</sup>.

## RDV EN MAGASIN

pour personnaliser  
votre store banne sur mesure

### 1 PRENEZ LES DIMENSIONS

**Largeur :**  
possible de 1,82 à 6 m

**Avancée :**  
possible de 1,50 à 3 m

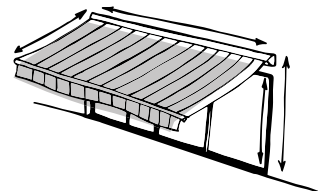

### 2 CHOISISSEZ VOTRE STYLE

**Coloris de la toile :** plus de 10 coloris au choix



Exemple de coloris.

### 3 CHOISISSEZ VOTRE COFFRE, LAMBREQUIN ET MÉCANISME



**Coloris du coffre :**

7 coloris au choix



**Type de lambrequin :**

6 modèles au choix

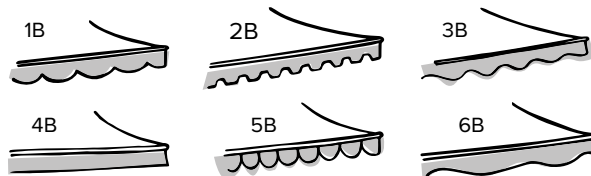

**Mécanisme :**



# JEUX D'ENFANTS

CONÇUS POUR OFFRIR UN MAXIMUM DE SÉCURITÉ (ET SURTOUT LES AMUSER !), NOS JEUX D'ENFANTS PROPOSENT DE MULTIPLES ACTIVITÉS.



## Bac à sable coquillage 21,50€

En plastique. L. 87 x l. 88 x H. 40 cm (fermé). À double coque pouvant recevoir du sable ou de l'eau. Une des parties peut servir de couvercle rabattable de protection. Vert pomme. Réf. 3155287727175.



La station  
**99€**



## Station de jeux en pin Marco

l. 3,40 x P. 2,05 x H. 2,35 m. Traitement autoclave classe 4\*. 2 balançoires, 1 vis-à-vis. Garantie 5 ans sur la structure bois. À monter soi-même. Réf. 3155282151241.



## Bac à sable en pin 69,90€

l. 1,20 x P. 1,20 x H. 0,20 m. À monter soi-même. Réf. 3663602706014.

"Pensez-y"

## LES INDISPENSABLES



## Kit de fixations 20,90€

Pour 4 plots béton. Réf. 3454976792655.



## Dalle amortissante 10,90€

50 x 50 cm. En caoutchouc. Ép. 20 mm. Dessous alvéolé pour drainage des eaux résiduelles. Vert. Réf. 3155287731479.



Traitement autoclave classe 4\*\*



La station  
**209€**

## Station de jeu en pin Mayaca

l. 3,40 x P. 3,20 x H. 2,35 m. Glissière et balançoire en polyéthylène. Avec 2 balançoires, 1 vis-à-vis, 1 toboggan long. de glisse 1,78 m + plateforme haut. 90 cm et barrières de sécurité. Garantie 5 ans sur la structure bois. À monter soi-même. Réf. 3438617938558.



Traitement autoclave classe 4\*

La station  
**299€**



## Station de jeux en pin Lugano 3

l. 3,40 x P. 3,60 x H. 2,35 m. 2 balançoires, et 1 vis-à-vis. 1 toboggan avec plateforme long. glisse 2,20 m. Garantie 5 ans sur la structure bois. À monter soi-même. Réf. 3598740040464.

1 siège bébé  
**OFFERT**



\*Contre les insectes et le pourrissement, bois en contact avec le sol soumis à des humidifications fréquentes ou permanentes.

\*\*Contre les insectes et le pourrissement, bois soumis à des alternances d'humidité et de sécheresse sans contact direct avec le sol.



La table  
**8€  
895**

La chaise  
**4€  
99**

### Mobilier pour enfant

#### 1. Table Moghli

L. 68 x l. 68 x H. 45 cm.

Vert.

Réf. 8410474550666.

#### 2. Chaise Baghera

l. 36 x P. 37 x H. 50 cm.

Bleu, rose et vert.

Réf. 8410474551915/

8006241091083/762.



La maisonnette  
**199€**



#### Maisonnette en pin Lilas

Dim. hors tout : l. 1,48 x P. 1,27 x H. 1,45 m. Couverture en feutre bitumeux. 1 porte, 1 fenêtre fixe. Avec plancher. À monter soi-même. À peindre ou lasurer. Réf. 3438617937797.



La maisonnette  
**349€**

#### Maisonnette en pin Amarylis

Dim. hors tout : l. 2,64 x P. 1,28 x H. 1,64 m.

Couverture en feutre bitumeux.

1 porte, 2 fenêtres fixes, 1 porche.

Avec plancher. À monter soi-même.

À peindre ou lasurer.

Réf. 3438617937810.



La maisonnette  
**449€**

#### Maisonnette en pin Hacienda

Traitement autoclave classe 3\*.

Dim. hors tout : l. 2,43 x P. 1,25 x

H. 1,75 m. Couverture en feutre

bitumeux. 1 porte à battant, 1 fenêtre

fixe, 1 banc, 1 comptoir,

1 petite barrière. Avec plancher.

À monter soi-même.

Réf. 3598740023542.

La maisonnette  
**499€**



#### Maisonnette en pin Elodea

Dim. hors tout :

l. 3,6 x P. 2,4 x H. 2,6 m.

Couverture en feutre bitumeux.

1 porte, 2 fenêtres fixes,

1 échelle, 1 toboggan.

Avec plancher.

À monter soi-même.

À peindre ou lasurer.

Réf. 3438617938626.

Vendu non peint.



# LES PISCINES

FACILES À INSTALLER, NOS BASSINS HORS SOL S'ADAPTENT À VOS BESOINS. VOUS RÉSERVEZ LA PISCINE À VOS ENFANTS ? DÉCOUVREZ DES MODÈLES PETITS ET PEU PROFONDS. QUANT AUX MODÈLES FAMILIAUX, LEUR PROFONDEUR EST CONFORTABLE ET UNE POMPE PERMET DE LES FILTRER.

La piscine  
autoportante  
Ø 2,44 m  
**47€<sup>95</sup>**



**INTEX**

⊕ Avec filtration à cartouche

**Piscine autoportante Easy Set**

En PVC et polyester. Ø 2,44 x H. 0,76 m. Capacité 2,4 m<sup>3</sup>. Avec filtration à cartouche (1,25 m<sup>3</sup>/h) + 1 cartouche. Temps de montage environ 10 minutes. Réf. 6941057400082.



**blooma**

**Piscine tubulaire Kamba 149 €**

En PVC. Structure tubes acier. L. 4 x l. 2,11 x H. 0,81 m. Capacité 5,7 m<sup>3</sup>. Avec filtration (3 m<sup>3</sup>/h), bâche de protection et sac de rangement. Garantie 2 ans. Réf. 5052931265299.

⊕ Avec échelle et filtration



**INTEX**

**Piscine tubulaire Métal Frame 199,90€**

En PVC. Structure tubes acier. Ø 3,66 x H. 0,99 m. Capacité 8,6 m<sup>3</sup>. Avec échelle de sécurité et filtration (2 m<sup>3</sup>/h). Garantie 2 ans. Réf. 6941057414331.



**Bestway**

**Piscine Power Steel 299€**

En PVC. Structure tubes acier. L. 4,04 x l. 2,01 x H. 1,00 m. Capacité 6,48 m<sup>3</sup>. Avec échelle de sécurité et filtration à cartouche. Décor mosaïque sur le fond et les parois du bassin. Montage sans outil. Réf. 6942138952995.

⊕ Avec bâche 4 saisons



**Bestway**

**Piscine Swim Vista 439€**

En PVC. Structure tubes acier. L. 4,27 x l. 2,50 x H. 1,00 m. Capacité 7,25 m<sup>3</sup>. Avec échelle de sécurité, filtration à cartouche. Décor rotin tressé brun, 2 hublots et décor mosaïque. Réf. 6942138954609.

⊕ Montage rapide : 60 min



**INTEX**

La piscine

**849€**

**100€  
REMBOURSÉS\***

**Piscine tubulaire Ultra XTR rectangulaire**

En PVC. Structure tubes acier. L. 5,49 x l. 2,74 x H. 1,32 m. Capacité 17,2 m<sup>3</sup>. Avec filtre à sable 4 m<sup>3</sup>/h, stérilisateur sel, bâche et tapis de sol, échelle de sécurité et vanne d'arrêt. Garantie 2 ans. Réf. 3662197002112.

<sup>(1)</sup>Voir prix en magasin et sur [castorama.fr](http://castorama.fr) <sup>(2)</sup>Contre les insectes et le pourrissement, bois en contact avec le sol soumis à des humidifications fréquentes ou permanentes.

\*Offre de remboursement différé. Du 01 mars au 31 mai 2020, 100€ de produits INTEX remboursés pour tout achat d'un produit INTEX de plus de 499€.



**INTEX®**

**Piscine Graphite**

Liner PVC. Structure tubes acier, entouragement composite. Ø 4,78 x H. 1,24 m. Capacité 16,8 m<sup>3</sup>. Avec filtre à sable, 4 m<sup>3</sup>/h, bâche et tapis de sol, échelle de sécurité et vanne d'arrêt. Temps de montage 2 h. Garantie 2 ans. Réf. 6941057413877.

La piscine  
**999€**

**100€**  
REMBOURSÉS\*



**CONSEILS POUR UNE BAINNADE RÉUSSIE AVEC BAYROL**

1. Ajustez le pH et le TAC, pour un meilleur confort de baignade.
2. Désinfectez l'eau pour maintenir l'hygiène du bassin, et obtenir une eau saine et cristalline.  
3 méthodes : le chlore, le brome et l'oxygène actif.
3. Évitez l'apparition des algues.  
**Pensez-y !**  
Il est plus simple et plus économique d'éviter l'apparition des algues que de les éliminer une fois présentes dans le bassin.
4. Clarifiez l'eau avec un flocculant pour la rendre cristalline.

**N'oubliez pas les produits complémentaires pour entretenir votre piscine et ses équipements.**



Avec bâche été



**Piscine 6 pans en pin Lunda 1290€**

Traitement autoclave classe 4<sup>(2)</sup>. Ø 4,12 x H. 1,19 m. Capacité 8,7 m<sup>3</sup>. Liner 60/100<sup>ème</sup> bleu. Avec filtration 4 m<sup>3</sup>/h et échelle intérieure en inox. Garanties liner et filtration 2 ans, structure bois 10 ans. Réf. 3454976480408. Existe avec liner beige<sup>(1)</sup>.



**Montage facile : panneaux prémontés**

**Piscine en composite 3599€**

Liner 60/100<sup>ème</sup> gris. L. 3,26 x l. 3,26 x H. 0,96 m. Capacité 6,6 m<sup>3</sup>. Avec filtration 4 m<sup>3</sup>/h, échelle intérieure inox et feutrine de sol en polyester. Garanties 2 ans liner et filtration, 5 ans structure en composite. Réf. 8412081302683. Existe en différentes dimensions<sup>(1)</sup>.

"Pensez-y"

LES INDISPENSABLES

Le robot sans fil

**199€**



**Bestway**

**Robot de nettoyage piscine Thety's**

Batterie lithium rechargeable intégrée. Temps de charge 3 à 4 h, durée d'utilisation 60 min. Pour piscine hors sol ou enterrée à fond plat jusqu'à 50 m<sup>2</sup>. Filtration 11000 L/h. Équipé d'une brosse et d'une sécurité manque d'eau. Garantie 2 ans. Réf. 3760275212238.

Le robot

**649€**



**ZODIAC**

**Robot de nettoyage piscine Tornax**

Nettoie fond et parois. Pour piscines L. 9 x l. 4 m maxi, tous revêtements et tout type de fonds. Câble 16,5 m. Cycle de nettoyage 2h30. Avec 2 moteurs. Déplacement pré-programmés, système de traction à chenilles. Réf. 9317545059075.

La pompe à chaleur

**499€**



**Pompe à chaleur 20 m<sup>3</sup>**

Réf. 8412081302614. Existe en 30 m<sup>3(1)</sup>.

<sup>(a)</sup>Un crédit vous engage et doit être remboursé.

Vérifiez vos capacités de remboursement avant de vous engager.

# LES SPAS

QUI N'A JAMAIS RÊVÉ DE CRÉER UN ESPACE DÉTENTE SOUS LE SOLEIL ? ÉCONOMES EN EAU ET EN ÉNERGIE, NOS SOLUTIONS DE SPA VOUS PERMETTENT DE PROFITER D'INSTANTS DE RELAXATION ET DE BIEN-ÊTRE. NOUS AVONS ÉGALEMENT TOUT CE QU'IL VOUS FAUT POUR LES ENTREtenir.

Spa gonflable  
**339€**



⊕ Avec éclairage LED

**Bestway**



**Spa gonflable Lay-Z Spa™ Tahiti 339€**

En PVC. Ø 1,80 x H. 0,66 m. Capacité 669 L. 81 jets d'air. Puissance de chauffe 2,05 kW. Système de filtration par cartouche. Avec couverture. Garantie 2 ans. Réf. 6942138945959/959550.



Spa gonflable  
**399€**

⊕ Système anti-tartre intégré

**INTEX**



**Spa gonflable Sahara 399€**

En PVC triple épaisseur. Ø 1,96 x H. 0,71 m. Capacité 795 L. 120 jets d'air. Puissance de chauffe 2,2 kW. Système de filtration d'eau 1,7 m³/h. Avec couverture. Garantie 2 ans. Réf. 6941057408927/18131

Spa gonflable  
**499€**



⊕ Connecté : pompe et fonctions pilotables par téléphone

**Bestway**



**Spa gonflable Lay-Z Spa™ Milan Airjet Plus™ 499€**

En PVC. Ø 1,96 x H. 0,71 m. Capacité 916 L. 80 jets d'air avec 2 zones de massage : dos et pieds. Puissance de chauffe 2,06 kW. Fonction antigel FreezeShield™ permettant une utilisation du spa toute l'année. Système de filtration d'eau 1,32 m³/h. Avec couverture isolante. Garantie 2 ans. Réf. 6942138971910.



**100€ REMBOURSÉS\***

⊕ Avec 4 appui-têtes et 2 cartouches de filtration

⊕ Éclairage LED multicolor

Spa gonflable  
**519€**

**INTEX**



**Spa gonflable Pure Spa Bulles LED 519€**

Structure Fiber Tech® pour plus de rigidité. Ø 1,91 x H. 0,71 m. Capacité 795 L. 140 jets d'air. Puissance de chauffe 2,2 kW. Système de filtration d'eau. Bleu navy. Garantie 2 ans. Réf. 6941057409061/3662197002440.

"Pensez-y"

LES INDISPENSABLES

Kit d'entretien

**11€99**



**Kit d'entretien pour Spa INTEX**  
Comprend une époussette, une brosse et une éponge.  
Réf. 6941057403922.



**Porte-verre pour spa INTEX 4,99€**  
L. 26 x l. 22 x H. 18 cm.  
Permet de poser 2 boissons.  
Réf. 6941057404967.



**Siege INTEX Pure Spa 39,95€**  
Réf. 6941057404981.



**Appui-tête gonflable INTEX Pure Spa 4,90€**  
L. 39 x l. 30 x P. 23 cm.  
Réf. 6941057404974.

\*Offre de remboursement différé. Du 01 mars au 31 mai 2020, 100€ de produits INTEX remboursés pour tout achat d'un produit INTEX de plus de 499€. Voir conditions en magasin et sur [www.intex-promo2020.fr](http://www.intex-promo2020.fr) "Voir prix en magasin et sur [castorama.fr](http://castorama.fr)



**CHOISISSEZ  
LES BONS PRODUITS  
POUR VOTRE SPA**

L'eau très chaude des spas favorise le développement de bactéries et autres agents pathogènes.

Les produits SpaTime vous aident à maintenir une qualité d'eau irréprochable !



Spa gonflable  
**949€**

**100€  
REMBOURSÉS\***

**Programmation différée**



**INTEX®**



**Spa gonflable Pure Spa Jet 949€**

Structure Fiber Tech® pour plus de rigidité. Ø 2,18 x H. 0,71 m. Capacité 1098 L. 6 jets massants et de 140 diffuseurs à bulles. Puissance de chauffe 2,2 kW. Système de filtration d'eau. 1,7 m³/h. Noir. Garantie 2 ans. Réf. 6941057416090. Existe en version **4 places 849€** Réf. 6941057418193/941.

**INTEX**  
DU 01 MARS AU 31 MAI 2020

**100€ DE PRODUITS  
INTEX  
REMBOURSÉS\***

POUR TOUT ACHAT  
D'UN PRODUIT INTEX  
DE PLUS DE 499€

\*voir [www.intex-promo2020.fr](http://www.intex-promo2020.fr)

Spa gonflable  
**1099€**

**Bestway®**

**Spa gonflable Lay-Z-Spa™ Maldives  
HydroJet Pro™ 1099€**

Structure renforcée Tritech™. L. 2,01 x l. 2,01 x H. 80 cm. Capacité 1050 L. 8 jets massants orientables et de 140 diffuseurs à bulles. Puissance de chauffe 2,06 kW. Système de filtration d'eau 1,32 m³/h. Avec couverture isolante. Noir. Garantie 2 ans. Réf. 6942138953404/72016.

Spa gonflable  
**5499€**

**FABRICATION  
FRANÇAISE**

**Spa fixe rigide Costa ALPINA 5499€**

L. 1,5 x l. 2 x H. 0,78 m. Capacité 595 L. 30 jets. 11 LED. Puissance de chauffe 2 kW. Système de filtration à cartouche. Garantie 10 ans sur la structure, 5 ans sur la cuve, 3 ans sur l'électronique et 2 ans sur les pompes. Réf. 3760301070030. Existe en version 5 places ou 6 places<sup>(1)</sup>.



- Éclairage LED multicolore**
- Jets massant et diffuseur à bulles**
- Jusque 7 personnes**



- 2 places allongées et 1 place assise**
- Livraison et installation incluses**



**5 places**



**6 places**

# LES BARBECUES & PLANCHAS

pour profiter des meilleures grillades

RIEN DE TEL QU'UN BON BARBECUE POUR RÉUSSIR SES SOIRÉES D'ÉTÉ. OUI, MAIS COMMENT LE CHOISIR... GAZ ? CHARBON ? ÉLECTRIQUE ? SUIVEZ LE GUIDE... ET TROUVEZ FACILEMENT LE BARBECUE IDÉAL !

## 3

Français sur 4\* ont un barbecue et aiment cuisiner en plein air



## QUEL MATÉRIAU ET POURQUOI ?

Les barbecues à charbon de bois sont proposés dans différentes matières de cuve et de couvercle. Chacune a ses atouts, à vous de choisir !

### LE BARBECUE À GAZ

Une cuisine saine en un temps record, les barbecues à gaz sont rapides et performants. Parfaitement sécurisés, ils sont idéals dans les zones à incendie. **Cuissons possibles :** grill, wok, plancha, pierre à pizza, cuisson directe, indirecte et verticale (rôtissoire) naturellement dans leur jus.



### LE BARBECUE ÉLECTRIQUE

C'est le barbecue à privilégier sur un balcon ou dans un petit espace. Simple d'utilisation, il est léger et peu encombrant. **Cuissons possibles :** grill, pierre à pizza et plancha.



**Cuve en acier peint :** léger et facile à transporter.

**Cuve, couvercle ou grille en acier émaillé :** résistant aux griffes et à l'humidité, facile d'entretien.

**Cuve ou plancha en fonte :** elle accumule la chaleur et la restitue uniformément. Grilles et planchas ont une parfaite résistance dans le temps, comme les cuves, même si ces dernières subissent naturellement une légère oxydation.

## QUEL TYPE DE BARBECUE ?

### LE BARBECUE AU CHARBON

Authentique et convivial, il donne aux aliments un goût de fumet unique. **Cuissons possibles :** grill, wok, plancha, pierre à pizza, cuisson directe, indirecte et verticale (rôtissoire)

## QUEL MODE DE CUISSON ?

**Cuisson directe :** source de chaleur sous les aliments.

**Cuisson indirecte ou à chaleur tournante :** source de chaleur sur les côtés.

**Plancha :** plaque chaude permettant de saisir les aliments.

### À SAVOIR

Selon la réglementation de votre copropriété ou de votre immeuble, des restrictions peuvent s'appliquer sur l'utilisation et les types de barbecues. Renseignez-vous avant d'acquiescer le vôtre.



# LES BARBECUES

## AU CHARBON DE BOIS



Barbecue  
**19€<sup>99</sup>**



### Nomade Kembla

Cuve et structure en acier.  
Grille en acier chromé l. 48 x P. 28 cm.  
Dim. totales l. 50,5 x P. 49 x H. 63 cm.  
Garantie 2 ans\*\*. Réf. 5036581056377.

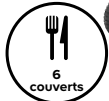

Barbecue  
**24€<sup>95</sup>**

### Barren 2

Cuve et structure en acier peint. Grille de cuisson en acier chromé l. 46 x P. 23 cm.  
Dim. totales l. 59,5 x P. 57 x H. 80,5 cm. Garantie 2 ans\*\*. Réf. 5036581056391.



blooma  
Barbecue  
**74€<sup>90</sup>**

### Foehn

Cuve en fonte certifiée NF. Structure en acier laqué. Tablette latérale en eucalyptus. Grille de cuisson en acier chromé. l. 50,5 x P. 33 cm. Dim. totales l. 84 x P. 54 x H. 88,5 cm. Garantie 2 ans\*\*. Réf. 3454976559784.



Barbecue  
**79€**

### Double Zelfo

Cuve et structure en acier peint. 2 grilles de cuisson en acier chromé l. 84 x P. 47,5 cm.  
Dim. totales l. 125 x P. 61 x H. 97 cm. Garantie 2 ans\*\*. Réf. 5036581056414.



Emplacement pour allume-feu  
Récupérateur de cendre amovible

Barbecue  
**89€<sup>95</sup>**

### Rockwell Halleck

Cuve et couvercle en acier émaillé. Structure en acier finition poudre époxy. Grille de cuisson en inox Ø 54,5 cm.  
Dim. totales l. 70 x P. 80,5 x H. 105 cm. Garantie 2 ans\*\*. Réf. 3663602706748. Accessoires vendues séparément<sup>0</sup>.



Allumage rapide : soufflerie intégrée



Barbecue charbon  
**159€**



Vidéo YouTube  
Castorama  
Barbecue  
Sirocco

### Sirocco

Cuve en fonte. Structure en acier laqué. Tablette en eucalyptus (origine Uruguay). Grille de cuisson en acier chromé. l. 51 x P. 37,2 cm. Dim. totales l. 96 x P. 54 x H. 92,5 cm. Garantie 2 ans\*\*. Réf. 3454975144813.



FABRICATION FRANÇAISE



Avec tablette latérale

Barbecue charbon  
**269€**

Vidéo YouTube  
Castorama  
Barbecue  
Zéphyr

### Zéphyr

Cuve en fonte, couvercle de protection en tôle aluminé et structure en acier laqué. Grille de maintien au chaud. Tablette latérale en bois exotique. Grille de cuisson en acier chromé l. 66,5 x P. 43,8 cm.  
Dim. totales l. 101 x P. 56,5 x H. 95,5 cm. Garantie 2 ans\*\*. Réf. 3454976031754.



FABRICATION FRANÇAISE

DESIGN ET STYLE EXCLUSIFS. DE GRANDE QUALITÉ, DURABLE ET ÉCONOMIQUE.

À partir de **24€**  
Votre barbecue  
livré chez vous<sup>(1)</sup>



Barbecue  
**99€<sup>90</sup>**



**Rockwell 200**

Structure en acier. Couvercle en acier émaillé. Grille de cuisson en inox l. 41,4 x P. 43 cm. Dim. totales l. 70,5 x P. 57,3 x H. 108,3 cm. Garantie 2 ans\*. Réf. 3663602706724. Existe avec couvercle orange.

Barbecue  
**165€**



**Rockwell 210**

Cuve et couvercle en acier émaillé. Structure en acier. Grille de cuisson en inox l. 41,4 x P. 43 cm. Dim. totales l. 99,7 x P. 56,3 x H. 109,7 cm. Garantie 2 ans\*. Réf. 3663602706755.

Barbecue  
**399€**

**NOUVEAU**



**Rockwell 410**

Cuve et couvercle en acier émaillé. Structure en acier. Grille de cuisson en inox l. 82,8 x P. 43 cm. Dim. totales l. 134,8 x P. 55,3 x H. 114,7 cm. Garantie 2 ans\*. Réf. 3663602496427.



Barbecue  
**259€**



**Rockwell 310**

Structure en acier. Cuve et couvercle en acier émaillé. Grille de cuisson en inox l. 62,1 x P. 43 cm. Dim. totales l. 111,8 x P. 57,3 x H. 109,7 cm. Thermomètre intégré. Avec rangement. Garantie 2 ans\*. Réf. 3663602706779.

Cheminée d'allumage

**17€<sup>50</sup>**

Cheminée d'allumage  
En acier galvanisé  
et manche en hêtre.  
Réf. 3663602738688.



"Pensez-y"

LES INDISPENSABLES

Pour retrouver le goût unique et authentique de la cuisson au charbon de bois :



**Charbon de bois**  
**50 L 15,90€**  
(soit 0,32€ le L).  
Peu de poussières.  
Température de cuisson  
entre 300 et 400°C.  
Durée indicative  
d'allumage : 15 min.  
Durée indicative de  
cuisson : 45 min.  
Qualité restaurant.  
Produit pur sans additif.  
Réf. 3390770000575.  
Existe en sac de 20 L<sup>(1)</sup>.



**Solution de financement**

Réglez vos projets à votre rythme

**Avec le 6X sans frais<sup>(a)</sup>**  
**83,16€/mois sur 5 mois**  
**1 dernière mensualité de 83,20€**  
**TAEG FIXE 0%**  
 Voir conditions page 5



Barbecue  
**89€**



Vidéo YouTube  
 Castorama  
 Kettle

**Système de nettoyage One-Touch® en acier inoxydable avec cendrier amovible**



Vidéo YouTube  
 Castorama  
 Master touch

**Master touch 57 cm 329€**

Cuve et couvercle en acier émaillé. Structure en acier. Grille en acier chromé Ø 54,5 cm. Dim. totales l. 69 x P. 57 x H. 98 cm. Avec thermomètre et clapets d'aération. Grille de cuisson articulée, pour recharger le charbon de bois et grille Gourmet System®. Garantie 10 ans\* cuve et couvercle. Réf. 0077924085420.



**Plan de travail rabattable**

Barbecue  
**399€**



**Performer GBS 57 cm**

Cuve et couvercle en acier émaillé. Structure en acier. Grille en acier chromé Gourmet System® Ø 54,5 cm. Dim. totales l. 106,7 x P. 73,7 x H. 110,05 cm. Avec 4 roues dont 2 orientables et auto-bloquantes, thermomètre et clapets d'aération. 2 paniers à charbon idéal pour cuisson indirecte. Garantie 10 ans\* cuve et couvercle. Réf. 0077924129599.



**Original Kettle premium 57 cm + Kit cheminée d'allumage 259€**

Cuve et couvercle en acier émaillé. Structure en acier. Grille en acier chromé Ø 54,5 cm. Dim. totales l. 69 x P. 57 x H. 98 cm. Avec thermomètre et clapets d'aération. Grille de cuisson articulée pour recharger le charbon de bois. Garantie 10 ans\* cuve et couvercle. Réf. 0077924091933. Plancha vendue séparément.



Avec kit cheminée d'allumage

**Système de nettoyage One-Touch® en acier inoxydable avec cendrier amovible**

**"Pensez-y"**

**LES INDISPENSABLES**



**La grille Gourmet System®**  
 Retirez le centre de la grille et remplacez-la par :

- 1. Grille de saisie 59,90€**  
Réf. 77924004353.
- 2. Plancha 59,90€**  
Réf. 77924004124.
- 3. Pierre à pizza 59,90€**  
Réf. 77924013287.

<sup>(a)</sup>Un crédit vous engage et doit être remboursé. Vérifiez vos capacités de remboursement avant de vous engager.

## LE BARBECUE HYBRIDE ROCKWELL

GoodHome 

## Solution de financement

Réglez vos projets à votre rythme

**Avec le 6X sans frais<sup>(a)</sup>**  
**66,50€/mois sur 6 mois**  
**TAEG FIXE 0%**  
 Voir conditions page 5



 **2 en 1 : cuisson gaz ou charbon de bois au choix**

### Hybride charbon de bois + gaz\* 399€

2 brûleurs (2 x 3 kW). Structure en acier. Cuve et couvercle en acier émaillé. Grille d'attente en inox. Grille de cuisson en acier émaillé l. 41,4 x P. 43 cm. Dim. totales l. 134 x P. 50 x H. 97 cm. Allumage piézo mécanique intégré aux boutons. Garantie 2 ans\*\*. Réf. 5036581092016.

## LES BARBECUES AU GAZ\* ROCKWELL

GoodHome 

Vidéo  YouTube  
 Castorama  
 Rockwell

POUR LES REPAS D'ÉTÉ IMPROVISÉS ENTRE AMIS OU POUR MONTRER À VOS VOISINS VOS TALENTS DE CUISINIER, CHOISISSEZ UN BARBECUE AU GAZ QUE VOUS MAÎTRISEREZ EN UN RIEN DE TEMPS !



Barbecue gaz  
**139€**

  
 8  
 couverts

### Rockwell 200

2 brûleurs (2 x 3 kW). Structure en acier. Cuve et couvercle en acier émaillé. Grille d'attente en inox. Grille de cuisson en acier émaillé l. 41,4 x P. 43 cm. Dim. totales l. 71 x P. 57 x H. 108 cm. Allumage piézo mécanique intégré aux boutons. Garantie 5 ans\*. Réf. 3663602706861.

Avec surface de préparation 



  
 8  
 couverts

### Rockwell 210 189€

2 brûleurs (2 x 3 kW). Structure en acier. Cuve et couvercle en acier émaillé. Panneau avant en métal. Grille de cuisson en acier émaillé l. 41,4 x P. 43 cm. Dim. totales l. 100 x P. 59 x H. 108 cm. Allumage piézo mécanique intégré aux boutons. Garantie 5 ans\*\*. Réf. 3663602706878.



  
 10-12  
 couverts

### Rockwell 300 229€

3 brûleurs (3 x 3 kW). Structure en acier. Cuve et couvercle en acier émaillé + intérieur en inox. Panneau avant en métal. Grille d'attente en inox. Grille de cuisson en acier émaillé l. 62,8 x P. 43,4 cm. Dim. totales l. 2 x P. 61 x H. 115 cm. Allumage piézo mécanique intégré aux boutons. Garantie 5 ans\*\*. Réf. 3663602706885.



### Rockwell 310 299€

3 brûleurs (3 x 3 kW). Structure en acier. Cuve et couvercle en acier émaillé + intérieur en inox. Grille d'attente en inox. Grille de cuisson en acier émaillé l. 60 x P. 44 cm. Dim. totales l. 113 x P. 57 x H. 115 cm. Allumage piézo mécanique intégré aux boutons. Garantie 5 ans\*\*. Réf. 3663602706892.



Barbecue gaz  
**399€**

  
 16  
 couverts

### Rockwell 450

4 brûleurs (4 x 3 kW) + 1 latéral 2,3 kW. Structure en acier. Cuve et couvercle en acier émaillé + intérieur en inox. Grille d'attente en inox. Grille de cuisson en fonte d'aluminium l. 82,8 x P. 43 cm. Dim. totales l. 135 x P. 57 x H. 115 cm. Allumage piézo mécanique intégré aux boutons. Avec rangements. Garantie 5 ans\*\*. Réf. 3663602706939.

<sup>(a)</sup>Un crédit vous engage et doit être remboursé.

124 Vérifiez vos capacités de remboursement avant de vous engager.

⊕ Avec surface de préparation  
Tablette rabattable

⊕ Grille Gourmet System®

**50€**  
REMBOURSÉS<sup>(1)</sup>

Barbecue gaz  
**649€**

Avec plancha ⊕



**Q2000 sur pieds 369€**

2 brûleurs 3,5 kW. Cuve et couvercle en fonte d'aluminium. Grille de cuisson en fonte émaillée l. 54 x P. 39 cm. Dim. totales l. 130 x P. 59 x H. 132 cm. Tablettes rabattables et récupérateur de graisse amovible. Allumage piézo. Garantie 5 ans\*\* cuve et couvercle. Réf. 77924024733.



**SPIRIT II E-220 GBS 549€**

2 brûleurs 7,9 kW. Cuve en fonte d'aluminium. Couvercle et grille de cuisson Gourmet System® en fonte d'acier émaillé l. 52 x P. 44 cm. Dim. totales l. 121,9 x P. 68,6 x H. 113 cm. Allumage piézo électronique. Garantie 10 ans\*\* cuve et couvercle. Réf. 0077924078392.



**SPIRIT II E-310 Mix Plancha**

3 brûleurs 8,6 kW. Cuve en fonte d'aluminium. Couvercle, grille de cuisson l. 30 x P. 44 cm et plancha l. 30 x P. 44 cm en fonte d'acier émaillé. Dim. totales l. 132,1 x P. 68,6 x H. 113 cm. Tablettes rabattables. Allumage piézo électronique. Garantie 10 ans\*\* cuve et couvercle. Réf. 0077924086908.

Avec plancha ⊕ Barbecue gaz  
**1349€**

**100€**  
REMBOURSÉS<sup>(2)</sup>



**GENESIS II E-410 Plancha**

4 brûleurs 16 kW haute performance. Cuve en acier. Couvercle, grille de cuisson l. 52 x P. 48 cm et plancha l. 34 x P. 48 cm en fonte d'acier émaillé. Dim. totales l. 165,1 x P. 73,66 x H. 119,38 cm. Bac récupérateur de graisse amovible. Allumage piézo électronique. Garantie 10 ans\*\* cuve et couvercle. Réf. 0077924146732.

Grille Gourmet System® ⊕ Barbecue gaz  
**1499€**



**GENESIS II SP-335 Inox**

3 brûleurs 12,8 kW haute performance + 1 latéral 3,5 kW. Cuve en acier. Couvercle et grille de cuisson l. 68 x P. 48 cm en fonte d'acier émaillé. Dim. totales l. 144,78 x P. 73,66 x H. 119,38 cm. Bac récupérateur de graisse amovible. Allumage piézo électronique. Garantie 10 ans\*\* cuve et couvercle. Réf. 0077924084478.

⊕ Brûleur latéral

\*Tuyau d'alimentation gaz NF et détendeur NF vendus séparément. \*\*Retrouvez les conditions de garantie sur la notice de votre barbecue.

<sup>(1)</sup>Offre de remboursement différé. Offre valable du 15/03 au 15/05/2020. Voir conditions en magasin et sur weber.com

<sup>(2)</sup>Offre de remboursement différé. Offre valable du 16/04 au 15/06/2020. Voir conditions en magasin et sur weber.com

# LES BARBECUES À PELLETS

PLUS QU'UN BARBECUE, C'EST UN VÉRITABLE FOUR MULTIFONCTION ! AVEC LUI, RETROUVEZ LE VRAI GOÛT DU FEU DE BOIS ET PROFITEZ DE VIANDES FUMÉES, CUITES, GRILLÉES, RÔTIÉS OU BRAISÉES. FACILE À ALLUMER, LA TEMPÉRATURE EST PROGRAMMÉE ET UNE APPLICATION MOBILE PERMET DE LE CONTRÔLER À DISTANCE.

Barbecue à pellets

**849€**



**Pro 22**

10,5 kW. Structure en acier.  
2 surfaces de cuisson l. 56 x P. 48 cm et l. 56 x P. 18 cm. Dim. totales l. 104 x P. 69 x H. 124 cm.  
Avec sonde de cuisson.  
Capacité réservoir 8 kg.  
Poids 47 kg. Garantie\* 3 ans.  
Réf. 634868921223.

Barbecue à pellets

**999€**



**Pro 575**

10,5 kW. Structure en acier. 2 surfaces de cuisson l. 56 x P. 48 cm et l. 56 x P. 18 cm. Dim. totales l. 104 x P. 69 x H. 135 cm.  
Avec sonde de cuisson. Capacité réservoir 8 kg. Poids 56 kg. Garantie\* 3 ans.  
Réf. 634868929038.

Affichage écran LCD



Barbecue à pellets

**1199€**



Tiroir à cendres et graisses

Avec roulettes



**SmokeFire EX4 GBS**

Structure en acier. Couvercle et cuve en acier émaillé. 2 surfaces de cuisson en acier chromé l. 45 x P. 61 cm. Dim. totales l. 109 x P. 84 x H. 119 cm. Avec sonde à viande. Capacité réservoir 9 kg. Poids 84,4 kg. Garantie\* 5 ans.  
Réf. 77924146671.



**Livraison**

Tous vos produits livrés chez vous\*\* sur RDV

"Pensez-y"

LES INDISPENSABLES

Sac pellets

**18€<sup>90</sup>**



**Pellets Hickory**

Sac de 9 kg soit 2,10€ le kg. Fabriqué à base de bois dur 100% naturel de qualité alimentaire.  
Réf. 634868919831.

Sac pellets

**18€<sup>90</sup>**



**Pellets Mesquite**

Sac de 9 kg soit 2,10€ le kg. Qualité supérieure. Fabriqué à base de bois dur 100% naturel de qualité alimentaire. Réf. 634868910104.

Sac pellets

**18€<sup>90</sup>**



**Pellets SmokeFire**

Sac de 9 kg soit 2,10€ le kg. Fabriqué à partir de bois naturels. Réf. 77924129742.

\*Retrouvez les conditions de garantie sur la notice de votre barbecue. \*\*Voir tarifs et conditions en magasin et sur castorama.fr

NOUVEAU

“Top!”



Barbecue  
au gaz\*\*\*

149€

GoodHome 

GARANTIE  
10  
ANS

Barbecue au gaz\*\*\* Tahrar  
13,2 kW. Structure en acier.  
Surface de cuisson l. 63,5 x P. 42 cm.  
Réf. 5036581092023.

### Confort d'utilisation

Puissance de 13,2 kW,  
4 brûleurs, large surface  
de cuisson et allumage  
instantané vous permettant  
de griller simultanément un  
grand nombre d'aliments.

### Pratique

Nomade, ses roues vous  
permettent de le déplacer  
ou de le ranger facilement.  
Son chariot vous offre la  
possibilité de ranger votre  
vaisselle et vos accessoires.

### Matériau de qualité

Son couvercle et ses grilles  
de cuisson en acier émaillé  
sont parfaits pour cuire des  
aliments de manière uniforme,  
en optimisant la répartition  
de la chaleur.

# BARBECUES ET PLANCHAS ÉLECTRIQUES

## BARBECUES ÉLECTRIQUES

Le barbecue électrique

**99€**



**Rovel So Magic**

2,2 kW. Plaque de cuisson l. 33,5 x P. 22 cm en aluminium avec revêtement antiadhésif. Dim. totales l. 43,5 x P. 35,5 x H. 10 cm. Garantie 2 ans\*. Réf. 3292198048606.

Le barbecue électrique

**199€**



**Krampouz**

**Mythic**

1,7 kW. Chassis en inox et grille en fonte. Dim. totales l. 46 x P. 36 x H. 19 cm. Garantie 2 ans\*. Réf. 3563880101931.

 Avec bac amovible de récupération de graisse

Le barbecue électrique

**289€**



**weber**

**Q1400**

2,2 kW. Cuve et couvercle en fonte d'aluminium. 2 grilles l. 43 x P. 32 cm en fonte d'acier émaillé. Dim. totales l. 68 x P. 52 x H. 59,7 cm. Câble 1,80 m. Gris foncé. Garantie 5 ans\* cuve et couvercle. Réf. 0077924025815.

Le barbecue électrique

**799€**



**weber**

**Pulse 2000**

2,2 kW. Cuve et couvercle en fonte d'aluminium. Grille en fonte d'acier émaillé l. 49 x P. 39 cm. 2 boutons de réglage de température avec affichage numérique. Système de récupération de graisse. Avec thermomètre et 2 sondes. Dim. totales l. 70,66 x P. 60,3 x H. 38,53 cm. Garantie 5 ans\*. Réf. 0077924060816.

"Pensez-y"

LES INDISPENSABLES



Le chariot  
**99€<sup>90</sup>**

**GoodHome**

**Chariot pliant Rockwell**  
l. 100 x P. 62 x H. 80 cm.  
Gris anthracite.  
Réf. 3663602431305.

**Chariot roulant Sylvana pour plancha 99,90€**

En eucalyptus et acier. l. 100 x P. 61,5 x H. 80,5 cm. Avec plateforme de rangement, panier porte-bouteilles, carroussel à épices et crochets porte-accessoires. À monter soi-même. Réf. 3292199392487.



Le chariot

**119€**

**weber**

**Chariot pliant pour barbecues Q1000 & Q2000**

Compatible avec les modèles Q™ séries 1000 et 2000. Permet de positionner à la hauteur idéale pour cuisiner. Réf. 0077924021619.

La table roulante

**299€**

**Table roulante**

Crédence en acier l. 122,6 à 164,3 x P. 64,8 x H. 114 cm. 1 tablette rabattable à gauche, 1 cache bouteille gaz. À monter soi-même. Réf. 8436550205053.





## PLANCHAS ÉLECTRIQUES



**Oliana 139€**  
1 brûleur 2,2 kW. Plaque en fonte émaillée 41 x 35 cm. Dim. totales l. 49,5 x P. 46 x H. 16,5 cm. Garantie 2 ans\*. Réf. 3292198043373.



**Krampouz**

**Plancha Saveur Grand modèle 399€**  
2 brûleurs (2 x 1,6 kW). En inox. l. 74 x P. 38 x H. 23 cm. Garantie 2 ans\*. Réf. 3563880091096. Existe en version **petit modèle 1 brûleur 279€** Réf. 3563880057511.

## PLANCHAS GAZ



Plancha au gaz  
**99€<sup>90</sup>**

**GoodHome**

**Rockwell**  
1 brûleur 3 kW. Structure en acier et plaque de cuisson en fonte émaillée. Surf. de cuisson l. 42 x P. 43 cm. Dim. totales l. 55 x P. 54,8 x H. 21,8 cm. Allumage piézo électronique. Garantie 5 ans\*. Réf. 3663602431237.



Plancha au gaz + chariot  
**279€**

**Salsa + chariot**  
1 brûleur 2,1 kW. Caisson en acier, plaque de cuisson 45 x 38 cm en inox. Chariot en acier l. 116 x P. 54 x H. 96 cm. Garanties\* plaque 10 ans, composants 5 ans. Réf. 3760182350740.



Façade inox : rebords hauts

Plancha & TONIO FABRICATION FRANÇAISE

**T01 359€**  
2 brûleurs 5 kW. Structure en acier époxy. Surf. de cuisson en inox l. 59 x P. 41 cm. Dim. totales l. 60 x P. 51 x H. 20 cm. Avec récupérateur de graisses. Allumage piézo. Garanties\* plaque 10 ans, composants 5 ans. Réf. 3760182351365.



Plancha au gaz  
**399€**



**Origin G60 A V2**  
2 brûleurs 5,6 kW. Structure en acier émaillé. Surf. de cuisson monobloc inclinable en fonte émaillée. l. 57,7 x P. 41 cm. Dim. totales l. 63,7 x P. 55,3 x H. 24,4 cm. Avec récupérateur de graisses. Allumage piézo électronique. Garantie 10 ans\*. Réf. 3760182350740.

## LES BARBECUES FIXES

 Cuisson  
charbon de bois



**Sunday**  
Parce que le gril est partout.

**Denver 139€**

En béton. Grille de cuisson en acier chromé réglable sur 2 hauteurs  
l. 47 x P. 32 cm. Dim. totales l. 86 x  
P. 56 x H. 188 cm. Garantie 2 ans\*.  
Réf. 8018459575767.



**Sunday**  
Parce que le gril est partout.

**Togo 299€**

En ciment et grené de marbre.  
Allumage facile et rapide : système  
Easy Fire. Grille de cuisson en acier  
chromé réglable sur 3 hauteurs  
l. 60 x P. 40 cm. Dim. totales l. 170 x  
P. 72 x H. 225 cm. Poids 510 kg.  
Garantie 2 ans\*. Réf. 8018459136708.  
Grilloir et accessoires vendus  
séparément.



**Sunday**  
Parce que le gril est partout.

**Makalu 379€**

En marbre reconstitué (haute  
résistance thermique), finition polie  
sur les plans de travail. Grille de  
cuisson en acier chromé réglable  
sur 4 hauteurs l. 60 x P. 40 cm.  
Dim. totales l. 114 x P. 71 x H. 165,5 cm.  
Poids 475 kg. Garantie 2 ans\*.  
Réf. 8018459124842.  
Grilloir et accessoires vendus  
séparément.



Tonnelle à  
barbecue

**199€**

**Tonnelle pour barbecue Coburg**

Structure en acier. l. 2,46 x P. 1,42 x H. 2,10 m.  
Avec 2 tablettes et 2 crochets. Réf. 3663602934738.

"Pensez-y"

LES INDISPENSABLES



 Avec tiroir  
à cendres

**Ensemble grillade n°18 105€**

Grille en acier réglable 4 positions. l. 59 x P. 60 x H. 37 cm.  
À poser. Réf. 3465200035080.

## LES BRASÉROS



blooma 

**Ulong 79€**

En acier et fonte. l. 56 x P. 56 x H. 58 cm.  
Cuve Ø 58 cm. Pour charbon de bois ou  
bûches. Réf. 3663602705512.



blooma 

**Manitan 89€**

En acier. Ø 80 x H. 34,4 cm. Pour charbon  
de bois ou bûches. Réf. 3663602705505.



blooma 

**Cheminée Etinas 89€**

En acier et fonte. l. 50 x P. 46 x H. 41,5 cm.  
Haut. totale 1,12 m. Pour charbon de bois  
ou bûches. Réf. 3663602705499.

## LES PARASOLS CHAUFFANTS



**Electrique Milan rétractable 199€**

2,1 kW. 3 puissances de chauffe.  
En inox. l. 58,5 x P. 58,5 x H. 170/205 cm.  
Réf. 3451571020428.



**Electrique Come 249€**

2,1 kW. 3 puissances de chauffe.  
En acier peint. l. 40 x P. 40 x H. 210 cm.  
Réf. 3451571022255.



**Gaz Cosy Inox 269€**

8 kW. 3 puissances de chauffe. En acier.  
L. 76 x P. 76 x H. 230 cm. Allumage piézo.  
Réf. 3451579911551.



# Idées, conseils et outils pour cultiver, entretenir, planter, tondre, arroser...

- p. 136 Calendrier du jardinier
- p. 138 Serres & carrés potagers
- p. 141 Semences
- p. 142 Engrais & terreaux
- p. 144 Paillage & désherbants
- p. 146 Plantes & pots
- p. 152 Gazon & outils
- p. 157 Composteurs & récupérateurs d'eau
- p. 158 Arrosage
- p. 160 Tondeuses
- p. 174 Outils motorisés
- p. 184 Nettoyeurs haute pression

Retrouvez-nous  
en magasin et sur

[castorama.fr](https://www.castorama.fr)

"38%\*  
des jardins  
ont un coin  
potager."



**NOUVEAU**  
GoodHome

+ p. 142

## LE TERREAU SANS TOURBE

Chouchoutez vos plantations avec notre nouveau terreau sans tourbe. En effet, l'extraction de ce substrat des marais représente une menace pour le climat et la biodiversité.

## Belles plantes !

**NOUVEAU CHEZ CASTO :  
LE RAYON VÉGÉTAUX**

Découvrez-y une diversité d'espèces pour égayer intérieurs et extérieurs. Venez vous inspirer et créer l'ambiance végétale qui vous correspond.

+ p. 146



**NOUVEAU**



+ p. 169



## UNE COUPE AU MILLIMÈTRE

Avoir une belle pelouse nécessite de la tondre régulièrement. Mais on reste zen ! En faisant appel au robot tondeuse, oubliez les corvées de tonte et profitez de votre temps libre.

**Erbauer**  
Get it done\*\*



+ Batterie  
lithium-ion  
2, 4 ou 5Ah



**Les bons  
outils font  
les bons  
jardiniers.**



Avec ERBAUER, profitez d'outils sans fil pour une liberté de mouvement totale. L'unique batterie interchangeable permet de faire de belles économies.

+ p. 174

" Passer du temps  
en famille,  
c'est cultiver  
mon bien-être."

Le carré potager  
sur pieds

39€  
90



INSPIRATION JARDIN  
BIENVENUE CHEZ

— Joëlle —



## Les secrets d'un jardin verdoyant

À l'heure du tout connecté, Joëlle ressentait le besoin de passer plus de temps au jardin pour se ressourcer, y cultiver ses aromates, recevoir ses proches. Quelques carrés potagers, une multitude de plantes vertes et du mobilier pour créer des lieux de convivialité... Et hop, le rêve est vite devenu réalité !

### SES COUPS DE CŒUR



Table Saba  
**49,90€**  
.....  
P. 88



Carré potager  
sur pieds  
**39,90€**  
.....  
P. 140



Pot Laleh  
en terre cuite  
Ø 23 cm  
**2,60€**  
.....



SUIVEZ LE GUIDE  
PROFITEZ  
DE NOS SERVICES !



**Idées & conseils**  
Calendrier du jardinier  
sur [castorama.fr](http://castorama.fr)

Tout savoir pour créer un jardin verdoyant sur [18h39.fr](http://18h39.fr)

Retrouvez le jardin de Joëlle sur [castorama.fr](http://castorama.fr)

# Un jardin au top !

Pour profiter au mieux des cultures du jardin et de ses fleurs, encore faut-il savoir ce qu'il faut planter en fonction des mois et du climat. Suivez le guide et assurez-vous une récolte toujours fructueuse.

## L'agenda du potager mois après mois

Jan Fév Mar Avr Mai Juin Juil Août Sep Oct Nov Déc

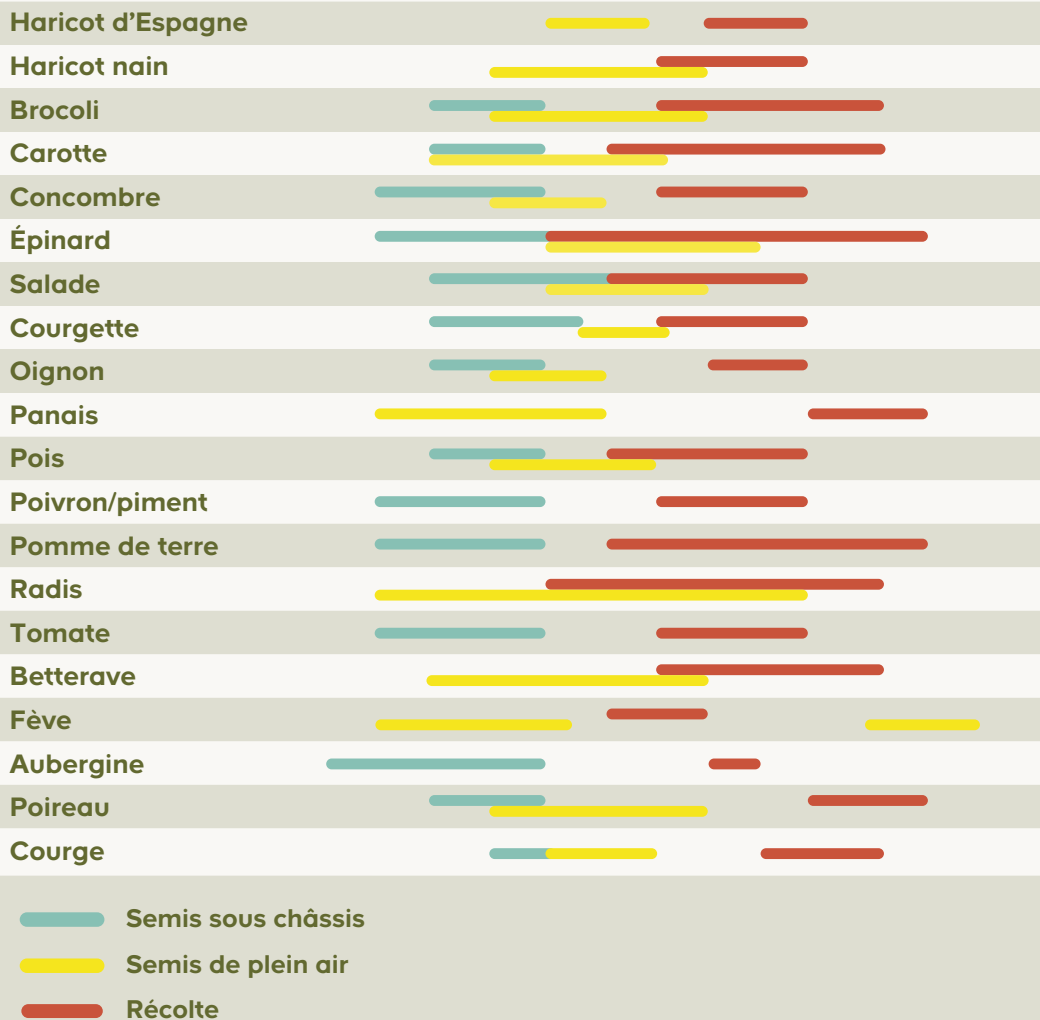



## Janvier

Votre arbre de Noël peut être broyé pour servir d'engrais. Il protégera vos plantations et humidifiera le sol.

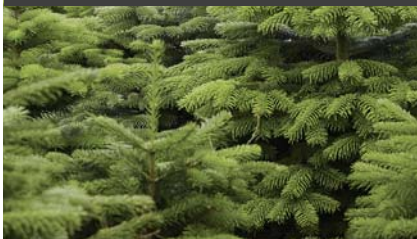

## Février

Il est temps de semer vos légumes.



## Mars

Commencez à planter les bulbes de fleurs comme les primevères et les pensées.



## Avril

C'est le moment de planter vos arbustes et vos plantes vivaces.



## Mai

Servez-vous des massifs de fleurs, comme les pétunias ou les géraniums, pour colorer instantanément le jardin.



## Juin

Créez votre propre réserve naturelle en construisant des abris pour les animaux et les insectes.



## Juillet

Protégez vos plantes en les arrosant, en les nourrissant et en retirant les fleurs fanées.



## Août

Récoltez vos légumes et continuez à les nourrir et les arroser pour plus de productivité.



## Septembre

Jonquilles et tulipes ont besoin de temps pour pousser, alors plantez-les maintenant pour assurer une belle floraison printanière.



## Octobre

L'été est fini, faites un grand ménage en taillant les haies, les vivaces et en tondant la pelouse.



## Novembre

C'est le moment de donner des couleurs à l'hiver en ajoutant des plantes comme le cyclamen.



## Décembre

Récoltez des légumes racines tels que poireaux, panais, choux et choux de Bruxelles, prêts à être cuisinés pour les fêtes.



# KITCHEN GARDEN

Composez un carré potager adapté à vos besoins



## 1 CHOISISSEZ LES BACS EN BOIS (base)

Ils peuvent s'utiliser seuls ou combinés.



## 2 CHOISISSEZ LES SERRES FILETS

Pour protéger vos cultures des nuisibles



## 3 CHOISISSEZ LES BÂCHES PVC

Pour protéger vos cultures des conditions climatiques



## 4 CHOISISSEZ LES TUTEURS

Des supports adaptés à vos plantations



- 1. Petit cadre bois 12,90€**  
l. 80 x P. 60 x H. 20 cm.  
À monter soi-même.  
Réf. 3663602760214.
- 2. Grand cadre bois 16,90€**  
l. 120 x P. 80 x H. 20 cm.  
À monter soi-même.  
Réf. 3663602760207.
- 3. Petit revêtement intérieur 3,90€**  
En polypropylène (80 g/m<sup>2</sup>).  
l. 76 x P. 56 x H. 19,5 cm.  
Réf. 3663602759614.
- 4. Grand revêtement intérieur 4,90€**  
En polypropylène (80 g/m<sup>2</sup>).  
l. 116 x P. 76 x H. 19,5 cm.  
Réf. 3663602759607.
- 5. Petite serre tunnel 19,90€**  
Maillage en PVC.  
l. 80 x P. 60 x H. 58 cm.  
Réf. 3663602760238.
- 6. Serre rétractable 22,90€**  
En PVC. l. 80 x P. 60 x H. 63 cm.  
Réf. 3663602760245.
- 7. Grande serre tunnel 24,90€**  
Maillage en PVC.  
l. 120 x P. 80 x H. 58 cm.  
Réf. 3663602760221.
- 8. Bâche pour petite serre-tunnel 8,90€**  
En PVC. l. 80 x P. 60 x H. 58 cm.  
Réf. 3663602604600.
- 9. Bâche pour serre rétractable 9,90€**  
En PVC. l. 80 x P. 60 x H. 63 cm.  
Réf. 3663602604617.
- 10. Bâche pour grande serre-tunnel 12,90€**  
En PVC.  
l. 120 x P. 80 x H. 58 cm.  
Réf. 3663602604594.
- 11. Serre à tomates 43,90€**  
En PVC. l. 120 x P. 80 x H. 180 cm.  
Réf. 3663602760252.
- 12. Tuteur circulaire 5,90€**  
En acier. Haut. 130 cm.  
4 niveaux. Réf. 3663602759591.
- 13. Tuteur treillis 44,90€**  
En acier. l. 73 x H. 72 cm.  
Réf. 3663602760276.

Découvrez toute la gamme Kitchen Garden en magasin et sur

[castorama.fr](http://castorama.fr)

# LES SERRES



⊕ Avec étagères

Serre souple  
surf. Int. 2,1 m<sup>2</sup>  
**64,90€**

## Serre souple

Maillage en PVC. Déplacement facile : souple et léger.  
Montage simple et résistant par emboîtement.

**1,1 m<sup>2</sup> 49,90€**

l. 1,45 x P. 0,75 x H. 2 m. Avec 6 étagères. Réf. 3663602429029.

**2,1 m<sup>2</sup> 64,90€**

l. 1,45 x P. 1,45 x H. 2 m. Avec 8 étagères. Réf. 3663602429036.

**3,5 m<sup>2</sup> 49,90€**

l. 4,72 x P. 1,3 x H. 2 m. Sans étagère. Réf. 3663602428985.



⊕ Avec fenêtres  
d'aération

## Serre tunnel

Structure en acier et bâche en polyéthylène. Idéale pour la culture des légumes. Avec porte à fermeture éclair et fenêtres d'aération moustiquaires.

**4 m<sup>2</sup> 79€** l. 2 x P. 2 x H. 2 m. 4 fenêtres. Réf. 3663602428992.

**6 m<sup>2</sup> 99€** l. 2 x P. 3 x H. 2 m. 4 fenêtres. Réf. 3663602429005.

**10 m<sup>2</sup> 129€** l. 2 x P. 3 x H. 2 m. 6 fenêtres. Réf. 3663602429012.



⊕ Avec lucarne  
de toit

## Serre Venus 5000 avec embase 5 m<sup>2</sup> 749€

Dim. ext. totales : l. 1,93 x P. 2,57 x H. 1,24 m (parois) / 1,97 m (faitage).  
Surface int. au sol : 4,70 m. Dim int. au sol : l. 1,87 x P. 2,51 x H. 1,97 m.  
1 porte coulissante 60 x 161 cm.  
En verre horticole ép. 3 mm et aluminium anodisé. Garantie 5 ans (hors verre). Sur commande uniquement. Réf. 3438617886927.  
Vendue sans étagère.

## Solution de financement

Réglez vos projets à votre rythme

**Avec le 6X sans frais<sup>(a)</sup>  
124,83€/mois sur 5 mois  
1 dernière mensualité de 124,85€  
TAEG FIXE 0%**

Voir conditions page 5

<sup>(a)</sup>Un crédit vous engage et doit être remboursé.  
Vérifiez vos capacités de remboursement avant de vous engager.

# LES CARRÉS POTAGERS

DISPONIBLES EN DIFFÉRENTS FORMATS ET EN HAUTEUR POUR ÉVITER DE DEVOIR VOUS BAISSER, ILS VOUS PERMETTENT DE DÉGUSTER VOS PROPRES FRUITS, LÉGUMES ET AROMATES.



Carré potager 90 L  
**39€<sup>90</sup>**

**Carré potager en pin sur pieds 90 L**  
Traitement autoclave classe 3\*.  
L. 120 x l. 40 x H. 70 cm. À monter soi-même.  
Garantie 2 ans. Réf. 3700863625002.



Idéal pour  
les jardiniers  
en herbe

**Carré potager en pin pour enfant Marguerite 36,90€**  
la pièce. L. 50 x l. 40 x H. 46 cm. Traitement autoclave  
classe 3\*. À monter soi-même. Vendu non peint.  
Garantie 3 ans. Réf. 3598740016865.



**Carré potager en pin à étages Hillhout 180 L 19,90€**  
Traitement autoclave classe 3\*. L. 100 x l. 100 x H. 20 cm.  
À monter soi-même. Garantie 2 ans. Réf. 8711615146831.



Avec feutre  
géotextile

**Carré potager en pin Angelic 3 étages 36,90€**  
Traitement autoclave classe 3\*. L. 100 x l. 80 x H. 40 cm.  
Assemblage par emboîtement. À monter soi-même.  
Garantie 3 ans. Réf. 3598740032346.

**NOUVEAU**

Solide et facile à installer, sa structure permet d'éloigner les limaces tout en favorisant la biodiversité et la santé du sol.



Barrière  
anti-limaces

**Carré potager en pin Slug Ban 59,90€**  
Traitement autoclave classe 3\*. L. 100 x l. 100 x H. 21 cm.  
À monter soi-même. Garantie 5 ans. Réf. 3443440017547.

"Pensez-y"

LES INDISPENSABLES

1



**1. Terreau semis et bouturage  
VERVE 8,90€**  
les 50 L soit 0,18€ le L. NF-U 44551.  
NPK 14-16-18. Réf. 3663602950844.

2



**2. Engrais\*\* potager en granulés  
SOLABIOL 9,90€**  
les 1,5 kg soit 6,60€ le kg. NF-U  
42-001 avec additif agronomique  
NF-U 44-204, NPK 4-6 avec MGO  
et Osiryf®. Utilisable en agriculture  
biologique. Réf. 3561562705712.

3



**3. Engrais\*\*  
potager liquide  
FERTILIGENE 7,90€**  
les 750 ml soit  
10,53€ le L.  
NF-U 42-001,  
NPK 5-3-7 avec  
oligo éléments.  
Utilisable en  
agriculture  
biologique.  
Réf. 3121970173918.

\*Contre les insectes et le pourrissement, bois soumis à des alternances d'humidité et de sécheresse, sans contact direct avec le sol. \*\*Produit phytopharmaceutique - Utilisez les produits phytopharmaceutiques avec précaution. Avant toute utilisation, lisez l'étiquette et les informations concernant le produit. Dangereux, respecter les précautions d'emploi.

# LES SEMENCES



## Gamme bio



1. Courge butternut bio **4,50€** Réf. 3182670275630.
2. Tomate Green Zebra bio **4,50€** Réf. 3182670275593.
3. Laitue blonde à bord rouge **4,50€** Réf. 3182670264610.
4. Carotte Berlikumer **4,50€** Réf. 3182670264559.

## Gamme cuisine du monde



5. Betterave Chioggia **4,50€** Réf. 3182670275791.
6. Piment Magnum orange **2,15€** Réf. 3182670276040.
7. Aubergine blanche **4,50€** Réf. 3182670275951.
8. Courge Kabocha hokkaido **4,50€** Réf. 3182670275944



**Mélange utile au potager 6,30€**  
Pour 7 m<sup>2</sup>.  
Attire les insectes utiles au potager.  
Réf. 3182670224638.

**INFO :**  
Ce mélange est composé de plusieurs variétés de fleurs vivaces qui attireront les insectes pollinisateurs et utiles au jardin et repousseront les nuisibles



**Épandeur à semences 1,90€**  
Larg. d'épandage 12,5 cm.  
Capacité 20 ml.  
Réf. 3663602896616.



**GoodHome**  
Découvrez notre gamme d'outils à main de jardin Durum

rendez-vous p.154



# LES TERREAUX

PRÊTS À L'EMPLOI, NOS TERREAUX SONT COMPACTS ET FACILES D'UTILISATION. ILS CONTIENNENT TOUS LES NUTRIMENTS NÉCESSAIRES À LA FERTILISATION DES SOLS ET À LA CROISSANCE DE VOS FLEURS, FRUITS ET LÉGUMES.

Terreau  
**3€**  
le sac de 50 L  
pour l'achat de 3 sacs

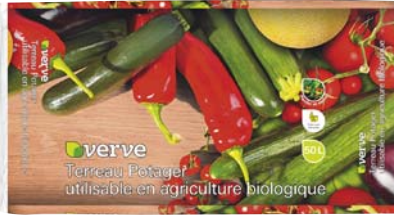

**verve**

**Terreau universel 4,90€**  
le sac de 50 L soit 0,10€ le L. NF 44-551. Réf. 3663602950677.  
**Lot de 3 sacs\* 11,70€**  
soit 3,90€ le sac (0,08€ le L).  
Réf. 3663602121855.

**verve**

**Terreau potager 7,90€**  
les 50 L soit 0,16€ le L. Solution parfaite pour une culture aisée. NFU 44-551. Réf. 5036581090210.

**verve**

**Terreau universel saison complète 6,90€**  
les 50 L soit 0,14€ le L. Favorise la pousse, la floraison et la croissance des fleurs, semis et bouturages. NFU 44-551. Réf. 3663602950691.



**verve**

**Terre végétale 4,30€**  
les 25 L soit 0,17€ le L.  
Idéal pour les nouvelles plantations, améliore les sols pauvres.  
NFU 44-551. Réf. 3663602951254.

**verve**

**Terre dite de Bruyère 7,50€**  
les 50 L soit 0,15€ le L. Parfait pour le rempotage en extérieur ou intérieur. Permet une croissance idéale aux plantes acidophiles. NFU 44-551. Réf. 3663602950943



**Engrais\*\* complet 15,30€**  
les 7 kg soit 2,18€ le kg. Mini granulés pour épandage facile. Idéal toutes cultures du jardin. Améliore la fertilité du sol. utilisable en agriculture biologique. Réf. 3561569240032.

\*Pour l'achat de 3 produits identiques à contenance égale.

#ParoleDeCasto

“Tout bon !”

Terreau

4<sup>€</sup>90

le sac de 50 L



GoodHome

Terreau sans tourbe 4,90€  
les 50 L soit 0,10€ le L.  
Réf. 5036581090166.

### Sans tourbe

Pour protéger les climats et la biodiversité : prélever la tourbe des marais perturbent l'équilibre des milieux naturels. L'impact est catastrophique pour la faune, la flore locale et le changement climatique.

### Efficacité prouvée

Nous avons testé notre nouveau terreau pour pouvoir garantir sa qualité et son efficacité.

### Écolabel

Notre terreau est entièrement composé de sources durables et renouvelables.

# LE PAILLAGE



## LES COPEAUX ET PAILLIS

ILS LUTTENT CONTRE L'ÉVAPORATION ET LIMITENT LA POUSSE DES MAUVAISES HERBES.



1

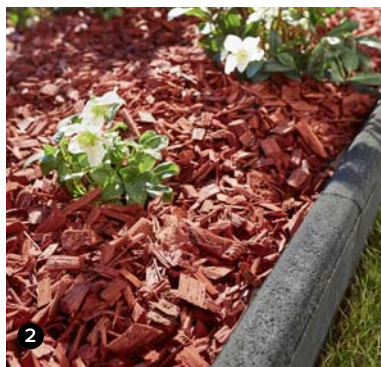

2

**verve**

- 1. Copeaux de bois naturel 9,90€**  
le sac de 100 L  
soit 0,10€ le L.  
Réf. 3663602951612.  
**2 sacs achetés  
+ 1 offert\* 19,80€**  
0,07€ le L.  
Réf. 3663602338703.



3

**verve**

- 2. Copeaux de bois rouge 12,90€**  
le sac de 100 L  
soit 0,13€ le L.  
Réf. 3663602951582.
- 3. Paillis de chanvre AGROFINO 9,95€**  
le sac de 60 L  
soit 0,16€ le L.  
Réf. 5413620202603.

**2 achetés**

**le 3<sup>ème</sup>  
OFFERT\***

Soit  
**6€60**  
le sac de 50 L  
au lieu de  
**9,90€**

## LA TOILE DE PAILLAGE

EN LIMITANT L'APPORT DE LUMIÈRE,  
ELLES RALENTISSENT LA CROISSANCE  
DES MAUVAISES HERBES.



**verve**

**Toile de paillage**

En polypropylène.

**50 g/m<sup>2</sup> 5,90€** le rouleau de L. 10 x l. 1 m soit 0,59€ le m<sup>2</sup>.  
Réf. 3663602891420.

**80 g/m<sup>2</sup> 9,90€** le rouleau de L. 10 x l. 1 m soit 0,99€ le m<sup>2</sup>.  
Réf. 3663602891451.

**90 g/m<sup>2</sup> 10,90€** le rouleau de L. 10 x l. 1 m soit 1,09€ le m<sup>2</sup>.  
Réf. 3663602891529.

**90 g/m<sup>2</sup> 29,90€** le rouleau de L. 30 x l. 1 m soit 1€ le m<sup>2</sup>.  
Réf. 3663602891505.

\*Pour l'achat de 3 produits identiques à contenance égale. \*\*Produit phytopharmaceutique - Utilisez les produits phytopharmaceutiques avec précaution. Avant toute utilisation, lisez l'étiquette et les informations concernant le produit. <sup>1</sup>Voir prix en magasin et sur castorama.fr



## LES ÉCORCES DE PIN

100% NATURELLES, ELLES ÉVITENT L'ÉROSION ET LE COMPACTAGE DES SOLS, LIMITENT L'ÉVAPORATION ET PROTÈGENT CONTRE LE FROID.

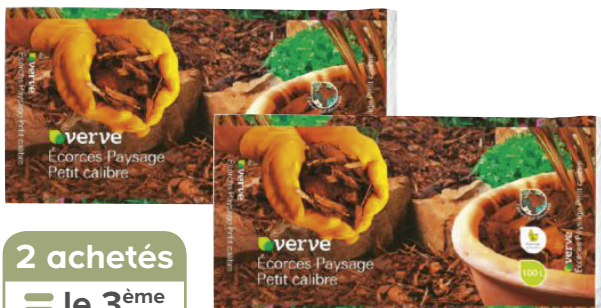

2 achetés

= le 3<sup>ème</sup>  
OFFERT\*

Soit  
**7<sup>€</sup>93**  
le sac de 100 L  
au lieu de  
**11,90€**



**verve**

Écorces de pin petit calibre **11,90€**  
les 100 L soit 0,12€. Réf. 3663602951490.  
2 sacs achetés + 1 offert\* **23,80€**  
soit 0,08€ le L. Réf. 3663602144595<sup>(1)</sup>.



**GoodHome**

Écorces de paysage  
gros calibre **13,90€**  
les 100 L soit 0,14€.  
Réf. 5036581090258.

## LES DÉSHÉRBANTS



**Fertiligène**

**Dés herbant\*\* cours et allées prêt à l'emploi 9,50€**

les 900 ml soit 10,56€ le L.  
Permet de replanter après 1 jour.  
Premiers effets visibles en 1 h.  
Réf. 3121970165944.  
Existe en **3 L 21,90€**  
soit 7,30€ le L.  
Réf. 3121970165968.

**PROTECT  
EXPERT**

**Dés herbant\*\* polyvalent prêt à l'emploi 9,90€**

les 750 ml soit 13,20€ le L.  
Premiers effets visibles en  
24 h. Réf. 3664715025887.  
Existe en **2,5 L 19,90€**  
soit 7,96€ le L.  
Réf. 3664715025979.



**HOZELOCK**

**Dés herbateur électrique  
Green Power Evolution 89,90€**  
1,6 kW. Sans gaz, sans  
flamme. Utilisable en  
agriculture biologique.  
Réf. 5010646058025.

**HOZELOCK**

**Dés herbateur thermique 39,90€**  
Avec 1 cartouche de gaz.  
Destruction par choc  
thermique.  
Réf. 5010646058612.  
Cartouche de gaz **5,90€**  
Réf. 3176242840579.

# DOSSIER PLANTES

— Nos 4 solutions pour structurer, composer et décorer le jardin —

# 1,2

C'est le nombre de plantes achetées chaque minute par les Français

À l'extérieur, elles peuvent se montrer très utiles en donnant du style, en délimitant les espaces et en protégeant l'intimité.



# 1.

## DES PLANTES POUR ÉVITER LES REGARDS INDISCRETS

Bien placées, les plantes sont des alliées précieuses pour préserver l'intimité et se sentir à l'abri des regards. Quelques idées ?

**Pourquoi ne pas créer une séparation végétale, placer de grands pots de fleurs pour bloquer un vis-à-vis, multiplier les plantes suspendues pour mieux s'isoler.**

Ces astuces vous permettront à coup sûr de vous sentir chez vous.



# 2.

## UN JARDIN COLORÉ EN TOUTE SAISON

Que vous ayez un balcon ou un jardin, rien n'est plus agréable que de le voir fleurir au fil des saisons.

**Pour cela, il suffit de choisir les plantations qui conviennent et de s'assurer que leur floraison s'échelonne au fil des mois.**

Au printemps, crocus et camélias, en été lavande et bégonias, l'automne est propice aux rosiers et aux dahlias, l'hiver enfin voit éclore les perce-neiges et la bruyère.





### 3.

#### STRUCTURER L'ESPACE À L'AIDE DES VÉGÉTAUX

Les végétaux peuvent être des alliés précieux pour aménager, délimiter ou structurer le jardin qu'ils soit grand ou petit. Un coin lecture ? Un espace de jeu pour les enfants ? Un barbecue ?

**Chaque zone peut être facilement délimitée par des plantations ou des plantes en pot.**

Bien sûr, il est important de varier les formes et les couleurs pour lui donner une vraie personnalité !



### 4.

#### QUELLES PLANTES CHOISIR POUR UN JARDIN CONTEMPORAIN ?

Graphique et épuré, le jardin contemporain prolonge généralement l'esprit des pièces à vivre intérieures.

**On y privilégie souvent les bambous, les plantes exotiques comme le palmier ou le bananier, et les arbustes comme l'érable.**

Les végétaux sont combinés à des matériaux de qualité comme le béton, le bois exotique, le granit, la pierre, l'ardoise ou l'inox.

# LES JARDINIÈRES ET PLANTES EXTÉRIEURES

FLEURS ET POTS FONT DÉSORMAIS PARTIE DE LA DÉCORATION DES ESPACES EXTÉRIEURS. NOUS EN AVONS DE TOUTES LES TAILLES, PENSÉS SPÉCIALEMENT POUR LES BALCONS OU EMPILABLES POUR FACILITER LEUR RANGEMENT. RETROUVEZ-LES TOUS SUR CASTORAMA.FR



À partir de  
**24<sup>€</sup><sub>90</sub>**  
le bac carré



4



5



6



7

blooma 

**Gamme Volcania Durdica**  
En plastique, imitation ardoise.  
Résistant au gel. Anthracite.

- 1. Jardinière 59,90€**  
l. 99,5 x P. 39,5 x H. 43,5 cm.  
Réf. 3663602700234.
- 2. Bac haut 89,90€**  
l. 38,7 x P. 38,7 x H. 80 cm.  
Réf. 3663602700258.
- 3. Bac carré 24,90€**  
l. 38,7 x P. 38,7 x H. 41 cm.  
Réf. 3663602700241.
- 4. Pot Egg Graphite 44,90€**  
Ø 50 cm. Double paroi.  
Réf. 3086960242015.
- 5. Engrais\* rosiers et arbustes à fleurs SOLABIOL 10,90€**  
les 1,5 kg soit 7,27€ le kg.  
Réf. 3561562905914.
- 6. Cypres spirale 39,90€**  
Pot 10 L. Réf. 5059340056623.
- 7. Laurier rose 19€**  
Pot 9 L. Réf. 8436565890237.

\*Produit phytopharmaceutique - Utilisez les produits phytopharmaceutiques avec précaution. Avant toute utilisation, lisez l'étiquette et les informations concernant le produit. Dangereux, respecter les précautions d'emploi. <sup>(1)</sup>Voir prix en magasin et sur castorama.fr



### Gamme Millénum

En plastique injecté. Résiste au froid et UV.

Utilisation int./ext. Anthracite.

Existe en différentes dimensions<sup>(1)</sup>.

#### 1. Jardinière cube 24,90€

l. 39,5 x P. 39,5 x H. 39 cm. Réf. 0726232792611.

#### 2. Jardinière muret 42,90€

l. 79 x P. 39,5 x H. 39 cm. Réf. 0726232797678.

Existe en :  Rouge corten



Terreau  
**11€<sup>90</sup>**  
les 40 L



Bambou  
**19€<sup>90</sup>** <sup>3</sup>

#### 3. Bambou 19,90€

En pot Ø 24 cm. Haut. de 175 à 225 cm. Réf. 3533840390996.

#### 4. Terreau plantation FERTILIGÈNE 11,90€

les 40 L soit 0,30€ le L. Pour arbre et arbustes.  
Réf. 3121970120073.

# LES PLANTES ET POTS



1 GoodHome 



2 GoodHome 



- 3 **Pot céramique 9,95€**  
Blanc lisse et décor bois. Ø 19 x H. 20 cm.  
Réf. 3663602441014.
2. **Pot terre cuite vernis 2,99€**  
Blanc émaillé. Ø 12 x H. 9,5 cm.  
Réf. 3663602440710.  
Support vendu séparément.
3. **Pot géométrique vernis 4,99€**  
Rose émaillé. Ø 9 x H. 9,5 cm.  
Réf. 3663602441236.
4. **Pot jonc de mer replié 12,95€**  
Tissage à chevrons noir. Ø 24 x H. 26 cm.  
Réf. 3663602442516.

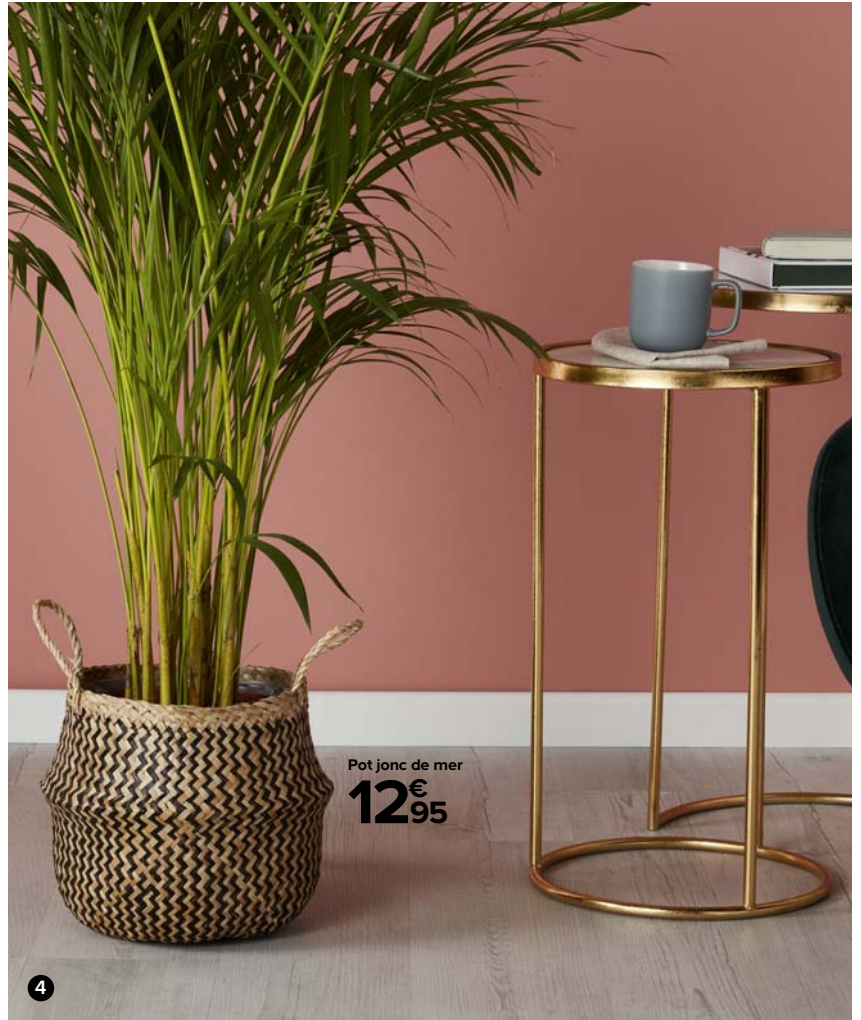

Pot jonc de mer  
12,95€

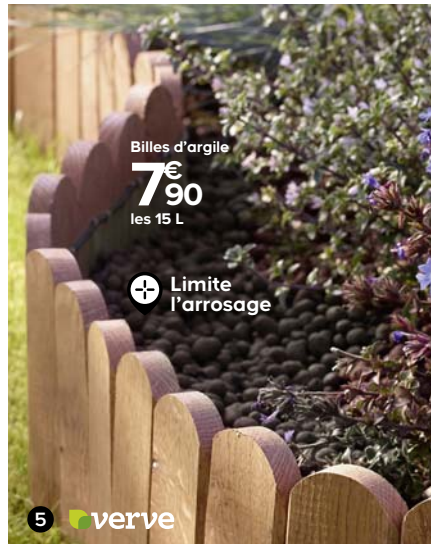

Billes d'argile  
7,90€  
les 15 L

 Limite l'arrosage

5  verve

6  verve



5. **Billes d'argile 7,90€**  
les 15 L soit 0,53€ le L.  
Billes d'argiles expansé.  
Favorise le drainage. NFU 44-551.  
Réf. 3663602951551.
6. **Terreau pour pots et bacs 7,50€**  
les 50 L soit 0,15€ le L.  
Idéal rempotages en jardinières  
et pots. NFU 44-551.  
Réf. 3663602951018.

#ParoleDeCasto

“Trop beau!”

Orchidée

6€  
90

GoodHome 

Orchidée  
Réf. 5059340052304.  
Pot vendu séparément.



### Élégante

Les orchidées apportent naturellement une touche d'élégance à votre intérieur.

### 10 fleurs et plus

Nous avons sélectionné des orchidées de qualité. Chacune est composée de 2 tiges et possède au moins une dizaine de fleurs. Il y a 3 couleurs au choix.

### Durable

Plante tropicale, l'orchidée nécessite peu d'entretien et dure longtemps. Par contre attention, elles sont frileuses.

# LE GAZON



## LES SEMENCES ET ENGRAIS

ILS VOUS PERMETTENT DE CRÉER UNE NOUVELLE PELOUSE OU DE LA REFAIRE TOTALEMENT, DE NOURRIR ET D'EMBELLIR UN GAZON EXISTANT, OU ENCORE DE REGARNIR DES ZONES CLAIRSEMÉES.

- Polyvalent et qualité élevée
- Wysokiej jakości i wszechstronna
- Pour créer, regarnir et réparer
- Do nowych trawników, ponownego siania i poprawek
- Gazon épais et sain
- Gęsta trawa

**Épais, haute qualité**

Gazon universel  
**37<sup>€</sup>50**  
 les 5 kg

**verve**  
 Universal lawn seed  
 Gazon universel  
 Trawa uniwersalna

**verve**

**Semences gazon universel 7,50€**  
 le kg. Pour créer, regarnir ou réparer.  
 Pour environ 200 m<sup>2</sup>. Réf. 3663602947462.  
 Existe en 0,5 kg, 1,5 kg ou 10 kg<sup>(1)</sup>.

**Longue durée**

Semence gazon  
**49<sup>€</sup>90**  
 les 5 kg

**Semences gazon ultra résistant**  
 les 5 kg soit 9,98€ le kg. Adapté aux usages intensifs. Forme rapidement un tapis végétal dense et résistant. Réf. 3182670261527. Existe en 1 kg<sup>(1)</sup>.

**Engrais\* gazon Plus 10,90€**  
 les 3,5 kg soit 3,11€ le kg. Action rapide. Gazon dense et vert. Nutrition longue durée. NF-U 4201. NPK 8-4-3. Réf. 3664715027515.

**Croissance rapide**

**verve**  
 Turreau Gazon

**verve**

**Terreau gazon 7,50€**  
 les 50 L soit 0,15€ le L. Pour la pose du gazon. Enrichi en engrais NPK 14-16-18. Conforme à la norme NFU 44-551. Réf. 3663602991779.  
**2 + 1 offert 15€** soit 0,10€ le L. Réf. 3663602338727.

**2 achetés**  
**le 3<sup>ème</sup> OFFERT\*\***

Soit  
**5<sup>€</sup>**  
 le sac de 50 L  
 au lieu de  
**7,50€**



## LES OUTILS

TAILLER, CREUSER, ÉLAGUER... BIEN ENTREtenir SON JARDIN NÉCESSITE D'ÊTRE BIEN ÉQUIPÉ. NOUS PROPOSONS UNE LARGE GAMME D'OUTILS PRATIQUES, ERGONOMIQUES ET EFFICACES.



**verve**

**Aérateur à gazon 5 points 14,90€**  
En acier. l. 30 x H. 110 cm.  
Réf. 3663602896654.



Cisaille gazon

**11€<sup>90</sup>**

**verve**

**Cisaille à gazon**  
Long. de lame 15 cm.  
Garantie 2 ans.  
Réf. 3663602937678.



**verve**

**Epandeur manuel 6,20€**  
Larg. d'épandage 23 cm.  
Capacité 3 L. 3 réglages de dosage.  
Réf. 3663602896623.



Scarificateur manuel

**22€<sup>90</sup>**



**Scarificateur à gazon True Temper**

Manche en bois, tête acier.  
1 côté avec 19 à 21 lames pour éliminer la chaume. 1 côté avec 9 à 11 lames pour scarifier la pelouse. Larg. de travail 38 cm. Réf. 5099545805169.



**Balai à gazon et à feuilles 4,90€**

24 fils plats en acier.  
Larg. de travail 40 cm.  
Manche en pin long. 130 cm.  
Réf. 3454975184567.

**Râteau 14 dents 4,90€**

Tête en acier larg. 35 cm.  
Manche en pin long. 150 cm.  
Réf. 3454975184611.



**Désherbe sans effort et sans produit chimique**

Cisaille gazon

**29€<sup>90</sup>**

**FISKARS®**

**Désherbeur manuel**

Pour arracher les mauvaises herbes sans mal de dos.  
Mâchoirs en acier inoxydable.  
Réf. 6411501399502.



**FISKARS®**

**Cisaille longue portée 44,90€**

Poignées fibres composites, légères et robustes. Angle de coupe réglable à 36°. Long. totale 101 cm. Coupe puissante.  
Réf. 6411501966902



**Réglage centralisé de la haut. de travail**



**2 en 1 : scarificateur et démoisseur**

Scarificateur/démoisseur électrique

**89€<sup>90</sup>**

1400 W



500 m<sup>2</sup>  
Surface maxi

**Scarificateur/démoisseur électrique MSRP1400**

1400 W. Larg. de travail 37 cm.  
5 profondeurs de travail réglables de 0 à 12 mm. Bac 52 L.  
Garantie 2 ans. Réf. 3663602627210.

# LES OUTILS À MAIN DE JARDIN DURUM

ILS ASSOCIENT DES MANCHES EN FRÊNE À DES TÊTES D'OUTIL EN ACIER INOXYDABLE OU DES LAMES EN ACIER FORGÉ. MATÉRIAUX DE QUALITÉ, DESIGN ÉLÉGANT, ERGONOMIE... LES OUTILS DURUM COMBINAENT HAUTE QUALITÉ ET PRIX ABORDABLE. CONÇUS POUR DURER, NOUS LES GARANTISSONS 5 ANS.

GoodHome 



Fourche  
**29€<sub>90</sub>**

Sécateur  
**13€<sub>20</sub>**

Couteau de jardin  
**14€<sub>90</sub>**

10



- 1. Fourche 29,90€**  
Larg. de travail 18 cm.  
Long. totale 112 cm.  
Réf. 3663602548744.
- 2. Bêche 20,90€**  
Larg. de travail 18 cm.  
Long. totale 110 cm.  
Réf. 3663602548775.
- 3. Ciseaux de jardin 5,90€**  
Long. 14 cm. Réf. 3663602548669.
- 4. Sécateur lames franches 13,20€**  
Long. totale 21,5 cm.  
Ø de coupe 20 mm.  
Réf. 3663602548713.
- 5. Couteau de jardin 14,90€**  
Long. totale 19,5 cm.  
Réf. 3663602548652.
- 6. Fourche à main 9,90€**  
Larg. 7,6 cm. Long. lame  
15,2 cm. Long. totale 31 cm.  
Réf. 3663602548829.
- 7. Pelle à main 11,90€**  
Larg. 8,4 cm. Long. totale 33,4 cm.  
Réf. 3663602548805.
- 8. Transplantoir 11,90€**  
Larg. 3,4 cm. Long. totale 37 cm.  
Réf. 3663602548812.
- 9. Cisaille à haies 25,90€**  
Larg. 3,4 cm. Long. totale 37 cm.  
Réf. 3663602548683.
- 10. Râteau 19,90 €**  
Long. totale 150 cm. Larg. 35 cm.  
14 dents. Réf. 3663602548799.

# LES OUTILS POUR LA TAILLE

## LES SÉCATEURS

### Sécateur à lames franches 6,90€

Lames en acier trempé.  
Coupe jusqu'au Ø 19 mm.  
Garantie 2 ans.  
Réf. 3663602937586.



➕ Poignée tournante

### FISKARS®

### Sécateur à lames franches

Lames en acier trempé avec revêtement anti-adhésif. Coupe jusqu'au Ø 26 mm. Système de démultiplication de force à crémaillère. Ouverture des poignées réglable. Garantie 2 ans. Réf. 6411501965417.



➕ Poignée tournante

Sécateur  
**29€<sub>90</sub>**

## LES CISAILLES À HAIES

Cisaille à haies  
téléscopique

**27€<sub>90</sub>**



➕ Manche télescopique

### verve

**Cisaille à haies télescopique**  
Lames en acier carbone long. 22,5 cm. Long. totale 70 cm. Réf. 3663602937661.

➕ Amortisseur de choc pour plus de confort

### verve

### Cisaille à haies 10,90€

Lames en acier carbone long. 20 cm. Long. totale 50 cm. Réf. 3663602937647.



"Pensez-y"

## LES INDISPENSABLES



**Poubelle 80 L. 6,90€**  
En plastique. Avec couvercle. Réf. 3086960091996.

## LES COUPE-BRANCHES

Coupe-branches  
téléscopique

**29€<sub>90</sub>**

### verve

### Coupe-branches télescopique à lames franches

Lames en acier carbone.  
Ø de coupe 30 mm.  
Long. totale 62 cm.  
Réf. 3663602937722.



➕ Ergonomique et léger

Coupe-branches  
**42€<sub>90</sub>**

### FISKARS®

### Coupe-branches crochet

Lames en acier trempé. Ø de coupe 50 mm. Système de démultiplication de force à crémaillère intégré à la tête de coupe. Long. totale 74,5 cm. Réf. 6411501125903.



➕ Tête orientable 230°

Coupe-branches

**99€**

Vidéo YouTube  
Castorama  
Coupe-branches

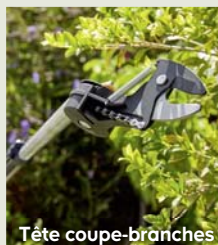

Tête coupe-branches



Tête scie d'élagage

➕ 6 m de portée de coupe

### FISKARS®

### Coupe-branches télescopique + scie d'élagage

Lames en acier inoxydable. Coupe jusqu'au Ø 32 mm. Manche extensible de 2,30 à 4,10 m. Garantie 2 ans. Réf. 6411501155627.



# LES OUTILS POUR LES PLANTATIONS



**verve**

- 1. Serfouette panne 6,95€**  
Tête en acier larg. 26 cm.  
Manche en bois long. 100 cm.  
Réf. 3454975184543.
- 2. Bêche 6,90€**  
Manche béquille ergonomique  
en bois vernis long. 90 cm.  
Réf. 3454975184536.
- 3. Grattoir 12,90€**  
Tête en acier larg. 14,5 cm.  
Manche long. 156 cm.  
Réf. 3663602938743.
- 4. Croc 4 dents 19,90€**  
Tête en acier.  
Manche en bois vernis  
long. 130 cm.  
Réf. 3260770700020.

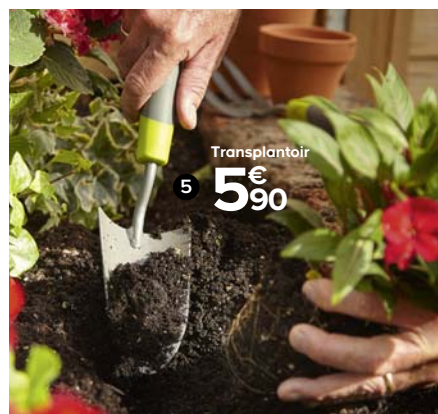

**verve**

- 5. Transplantoir 5,90€**  
Tête en acier larg. 8,2 cm. Long. totale  
33 cm. Réf. 3663602938194.

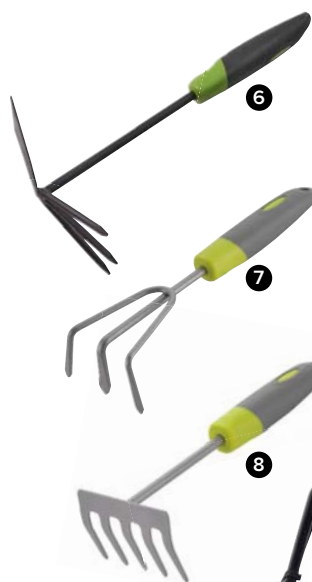

**verve**

- 6. Serfouette à main 7,90€**  
Tête en acier larg. 18,6 cm.  
Long. totale 33 cm.  
Réf. 3663602938293.
- 7. Griffes 3 dents à main 5,90€**  
Tête en acier larg. 8,5 cm.  
Long. totale 31,8 cm.  
Réf. 3663602938309.
- 8. Râteau à main 7,90€**  
Tête en acier larg. 8,8 cm.  
Long. 27,5 cm.  
Réf. 3663602938316.



Motobineuse  
électrique 1400 W

**119€**



**Motobineuse électrique MTIP1400-2**  
1400 W. Larg. de travail 40 cm. Prof. de travail  
20 cm. 4 fraises. Poids 12,25 kg. Garantie 2 ans.  
Réf. 3663602627272.



**Motobineuse thermique  
MAC 319€**

150 cc. Larg. de travail  
60 cm. Avec 6 fraises.  
Poids 50,5 kg.  
Garantie 2 ans.  
Réf. 3663602627296.

## LES COMPOSTEURS

PERMET L'OBTENTION D'UN ENGRAIS LIQUIDE RICHE EN ÉLÉMENTS NUTRITIFS.



**GARANTIA**

### Composteur ThermoWood 600 L 99€

En polypropylène 100% recyclé. Couvercle en 2 parties facilitant l'apport de déchets. Système d'aération discret, 2 portes coulissantes. l. 80 x P. 80 x H. 100 cm. Montage simple et rapide. Garantie 2 ans. Réf. 4023122219965.



**HOZELOCK**

### Composteur de cuisine 16 L Bokashi 59,90€

Couvercle amovible. l. 27 x P. 32 x H. 39 cm. Avec activateur biologique 1 kg. Garantie 2 ans. Réf. 5010646059893.

## LES RÉCUPÉRATEURS D'EAU DE PLUIE



Récupérateur d'eau 300 L  
**28,90€**

**GARANTIA**

### Récupérateur eau 300 L 28,90€

En polyéthylène traité anti-UV. l. 66 x P. 80 x H. 91 cm. Avec couvercle et robinet. Réf. 4023122115052. Support vendu séparément.



**GARANTIA**

### Récupérateur eau basic 300 L 29,90€

En polyéthylène traité anti-UV. l. 42 x P. 40 x H. 210 cm. Kit complet avec robinet et système d'attache. Taupe. Réf. 4023122205173.



Récupérateur d'eau 220 L  
**139€**

Extra-plat



Récupérateur d'eau 300 L  
**109€**

**GARANTIA**

### Récupérateur d'eau Slim 300 L 109€

En polyéthylène traité anti-UV. l. 37 x P. 58 x H. 182 cm. Avec robinet et base. Réf. 4023122177517.

Peu encombrant



**GARANTIA**

### Récupérateur d'eau Slim 650 L 169€

En polyéthylène traité anti-UV. l. 79 x P. 52 x H. 210 cm. Avec robinet et système d'attache. Réf. 4023122206668.

2 en 1 : récupérateur d'eau + pot de fleur

**GARANTIA**

### Récupérateur d'eau 220 L

En polyéthylène traité anti-UV. Ø 58 mm. Haut. 1,2 m. Avec robinet. Voile d'hivernage intégré. Réf. 4023122215349.

"Pensez-y"

LES INDISPENSABLES

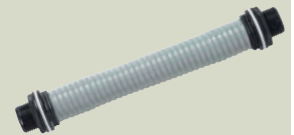

### Kit de jumelage 10,90 €

Pour raccorder 2 récupérateur d'eau. Composé de 25 cm de tuyau. Réf. 4023122371458.



À partir de  
**3,99€**  
l'arrosoir

### Arrosoir Parisien

En plastique recyclable.  
**3 L 4,90€**  
Réf. 3086960027506.  
**6 L 5,90€**  
Réf. 3086960027124.  
**11 L 3,99€**  
Réf. 3086960047047.  
**14 L 12,90€**  
Réf. 3086960026868.

# L'ARROSAGE

Avec 25 m  
de tuyau  
Ø 12,5 mm



**verve**

**Dévidoir portable 39,90€**  
En PVC et acier. Avec 1 pistolet  
d'arrosage et raccords  
complets. Réf. 3663602891093.

Avec 40 m  
de tuyau  
Ø 12,5 mm



**HOZELOCK**

**Dévidoir sur roues 59€**  
En PVC et acier. Avec 1 pistolet  
d'arrosage et raccords  
complets. Réf. 5010646058704.



**verve**

**Pistolet pulvérisateur  
8 fonctions 4,90€**  
En PVC . Réf. 3663602941057.



**verve**

**Pistolet pulvérisateur  
7 fonctions 14,90€**  
En métal. Gâchette  
verrouillable.  
Réf. 3663602941064.



**verve**

**Flexible d'arrosage équipé 9,90€**  
En PVC . Long. 10 m. Ø 16 mm.  
Avec pistolet 8 jets.  
Réf. 3663602940432.



**HOZELOCK**

**Pistolet pulvérisateur  
5 fonctions 16,90€**  
En PVC. Gâchette verrouillable.  
Réf. 5010646048637.



**verve**

**Tuyau tricoté 34,90€**  
En PVC .  
Long. 25 m. Ø 19 mm.  
Résiste aux torsion et  
à la pression.  
Réf. 3663602940517.



**verve**

**Pulvérisateur  
pompe  
à main  
5 L 15,90€**  
En PVC.  
Réf. 3663602896500.



Avec 40 m de tuyau  
Ø 12,5 mm

S'enroule et se déroule  
sans nœud ni torsion

Dévidoir mural  
**134,90€**

**HOZELOCK**

**Dévidoir mural équipé Auto Reel 40 m**  
En PVC. Avec lance et raccords. Support mural pivotant à 180°.  
Verrouillage de sécurité. Réf. 5010646053082.  
Existe en **long. 30 m 99€** Réf. 5010646059565.



**POCKET  
hosey**

**Tuyau Ultra III**  
Tuyau extensible Ø 20 mm, 2 embouts rapides universels  
à cliquer, 1 nez de robinet standard. Garantie 2 ans.  
**Long. 7,5 m 19,90€** Réf. 3700590907303.  
**Long. 15 m 29,90€** Réf. 3700590907310.  
**Long. 30 m 49,90€** Réf. 3700590907327.

Compact, léger  
et facile à ranger  
Extensible  
et rétractable



Tuyau  
à partir de  
**19,90€**

# L'ARROSAGE ET L'IRRIGATION



1 x 10  
 1 x 15  
 1 x 35

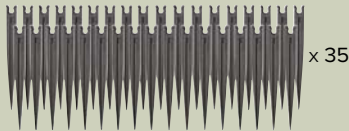

x 35

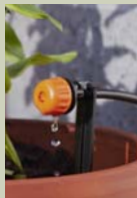

**claber**

### Kit d'arrosage goutte à goutte 49,90€

Dispositif complet jusqu'à 35 pots. Fourni avec programmateur à 1 voie, alimenté par batterie. 15 programmes pré-réglés. Goutteurs réglables de 0 à 40 L/h. Réf. 8000625907793.



### Programmateur d'arrosage 22,90€

11 programmes de 30 sec. à 1 semaine, 10 durées d'arrosage de 5 sec. à 60 min. Retardateur de 1 à 23 h. Fonctionne avec 2 piles AA. Réf. 3283460093288.



**Puissante/Haut débit**

Pompe d'arrosage  
**79€<sup>90</sup>**



### Pompe d'arrosage électrique MSP900

900 W. Débit maxi 4000 L/h. Haut. d'aspiration 8 m. Haut. de refoulement 42 m. En inox. Avec tuyau d'aspiration 7 m avec clapet anti-retour. Garantie 3 ans. Réf. 3454975140259.



**verve**

### Arroseur oscillant 13,90€

En PVC et métal. Haut. 125 mm. Réf. 3663602941163.



**Mise en service rapide**

**KÄRCHER**

### Pompe d'arrosage BP3 Garden Set Plus 110€

800 W. Débit maxi 3500 L/h. Haut. d'aspiration 8 m. Haut. de refoulement 40 m. Avec 20 m de tuyau d'arrosage Ø 13 mm + accessoires d'arrosage + 3,5 m de kit d'aspiration. Garantie 5 ans. Réf. 4039784947337.

**Programmation facile et fiable**

**claber**

### Programmateur d'arrosage 37,90€

15 programmes pré-enregistrés. Résistance à la pression comprise entre 0,1 et 12 bars. Fonctionne sur batterie 9V alcaline. Réf. 8000625084197.



**verve**

### Arroseur aspergeur 12,90€

En métal. Réglable de 30° à 360°. Haut. 5,3 cm. Réf. 3663602941194.

" Moins de temps  
passé à tondre,  
c'est plus de  
temps en famille."

Le robot tondeuse

**499**€





INSPIRATION JARDIN  
BIENVENUE CHEZ

Clotilde & Bertrand



## Plus de loisirs, moins de contraintes

Clotilde et Bertrand aiment passer du temps dehors et jouer avec leurs enfants. Mais entre le travail et les corvées de tonte, ils se sentent souvent frustrés et ont l'impression de ne pas suffisamment en profiter. Leur conseiller Castorama les a orienté vers un robot tondeuse... Et avec le service pose, un professionnel s'est déplacé chez eux pour l'installation et la mise en service.

SES COUPS DE CŒUR



Robot tondeuse  
LANDROID S300  
**499€**  
P. 169



Anti-collision  
**149€**  
P. 169



ON S'OCCUPE DE TOUT  
PROFITEZ  
DE NOS SERVICES !



Installation  
à partir de **219€**

Faites installer votre robot tondeuse  
par un professionnel.

Toutes les astuces pour mieux profiter des beaux jours sur **18h39.fr**

Retrouvez le robot tondeuse de Clotilde sur [castorama.fr](https://www.castorama.fr)

# DOSSIER TONDEUSE

— Selon quels critères la choisir ? —

**30%** <sup>(1)</sup> des ménages possèdent une tondeuse



**Extension de garantie constructeur**

Protégez vos outils 1 an de plus avec la Carte Castorama\* !

IDÉES ET CONSEILS SUR [castorama.fr](http://castorama.fr)

Cherchez Choisir sa tondeuse

Pour profiter d'un gazon bien taillé, la tondeuse est incontournable. Oui, mais il existe de nombreux modèles. Thermique ou électrique, sans fil, manuelle ou autoportée... Suivez le guide pour être sûr de ne pas vous tromper !

**LES DIFFÉRENTES TONDEUSES À GAZON**



**LES TONDEUSES ÉLECTRIQUES**

Pour vous simplifier la vie, quelle que soit la taille de votre parcelle.



**LES TONDEUSES À BATTERIE**

Pas de fil à démêler ou à brancher, vous êtes toujours prêt.



**LES TONDEUSES THERMIQUES**

Parfaites pour les grandes surfaces.



**LES TONDEUSES AUTOPORTÉES**

Pour les espaces les plus étendus.



**LES ROBOTS**

Le jardinier idéal : il tond la pelouse à votre place.



**LES TONDEUSES MANUELLES**

Poignées pliables : rangement compact



Coupe et finition parfaite



**SFPHM30-2 59,90€**  
Largeur de coupe 38 cm. Réglage hauteur de coupe de 15 à 38 mm. Surface conseillée jusqu'à 250 m<sup>2</sup>. Capacité du bac 30 L. Réf. 3663602939283.



**BOSCH**  
Des technologies pour la vie



**AHM38 74,90€**  
Largeur de coupe 38 cm. Réglage hauteur de coupe de 15 à 43 mm. Surface conseillée jusqu'à 250 m<sup>2</sup>. Capacité du bac 25 L. Réf. 3165140578929.

## LES TONDEUSES ÉLECTRIQUES



Compacte et légère +

Rangement facile : guidon pliable +

Tondeuse électrique 1600 W

**119€**

+ Indicateur de remplissage

Avec témoin de remplissage +  
3 en 1 : ramassage, éjection latérale ou mulching\*\* -



	DÉSIGNATION	LARGEUR DE COUPE	NOMBRE/RÉGLAGE HAUTEUR DE COUPE	PUISSANCE	TRACTÉE	MULCHING**	CAPACITÉ DU BAC	RÉF.	PRIX
1	FPLM1000-4	32 cm	3 haut. de 20 à 60 mm	1000 W	Non	Non	27 L	3663602939337	<b>45,90€</b>
2	MLMP1200	33 cm	5 haut. de 20 à 60 mm	1200 W	Non	Non	30 L	5036581058494	<b>67,90€</b>
3	MLMP1600	38 cm	6 haut. de 25 à 75 mm	1600 W	Non	Non	45 L	5036581058500	<b>119€</b>
4	MLMP1800	42 cm	6 haut. de 25 à 75 mm	1800 W	Non	Non	60 L	5036581058517	<b>165€</b>
5	MLM1800MD	46 cm	7 haut. de 25 à 75 mm	1800 W	Oui	Oui	60 L	3663602939450	<b>269€</b>



Avec guide herbe +

Tondeuse électrique 1200 W

**89€90**

+ Coupe et finition parfaites

+ Poignée ergoflex : position de travail confortable



	DÉSIGNATION	LARGEUR DE COUPE	NOMBRE/RÉGLAGE HAUTEUR DE COUPE	PUISSANCE	TRACTÉE	MULCHING**	CAPACITÉ DU BAC	RÉF.	PRIX
6	Rotak 320	32 cm	3 haut. de 20 à 60 mm	1200 W	Non	Non	31 L	3165140897846	<b>89,90€</b>
7	Rotak 370	37 cm	5 haut. de 20 à 70 mm	1400 W	Non	Non	40 L	3165140897853	<b>159,90€</b>
8	Rotak 650	41 cm	6 haut. de 20 à 70 mm	1700 W	Non	Non	50 L	4059952526751	<b>239€</b>

\*\*Source : planetoscope.com \*Voir conditions page 5. \*\*Évitez le ramassage et transformez les résidus en engrais naturel.

# LES TONDEUSES ÉLECTRIQUES SUR BATTERIE



Rangement facile :  
guidon pliable



**Extension  
de garantie  
constructeur**

Protégez vos outils 1 an de plus  
avec la Carte Castorama\*\* !

Tondeuse électrique  
sur batterie 18 V/3 Ah

**109€**



Indicateur de  
ramassage

Fonction  
Mulching\*



BATTERIE ET  
CHARGEUR INCLUS

	DÉSIGNATION	LARGEUR DE COUPE	NOMBRE/RÉGLAGE HAUTEUR DE COUPE	BATTERIE LITHIUM-ION	TRACTÉE	MULCHING*	CAPACITÉ DU BAC	RÉF.	PRIX
1	MLM18-Li	32 cm	5 haut. de 25 à 65 mm	18 V/3 Ah	Non	Non	30 L	5036581058524	<b>109€</b>
2	MLM3635-Li-3	35 cm	6 haut. de 25 à 75 mm	2 x 18 V/2 Ah	Oui	Non	40 L	5036581058531	<b>229€</b>
3	MLM3640-Li	40 cm	6 haut. de 25 à 75 mm	2 x 18 V/2,5 Ah	Oui	Oui	45 L	5036581058548	<b>259€</b>

Nouveau guide  
herbe : coupe plus  
proche du bord



Guidon  
pliable pour  
un rangement  
optimal



Réduction sonore  
jusqu'à -60%



**BOSCH**  
Des technologies pour la vie

**2**  
ANS  
GARANTIE

BATTERIE ET  
CHARGEUR INCLUS



	DÉSIGNATION	LARGEUR DE COUPE	NOMBRE/RÉGLAGE HAUTEUR DE COUPE	SURFACE CONSEILLÉE	BATTERIE LITHIUM-ION	TRACTÉE	MULCHING*	CAPACITÉ DU BAC	RÉF.	PRIX
1	City Mower 18	34 cm	3 haut. de 30 à 70 mm	200 m <sup>2</sup>	18 V/4 Ah	Non	Non	31 L	3165140973519	319€
2	Easy Rotak 36-550	38 cm	3 haut. de 20 à 70 mm	500 m <sup>2</sup>	36 V/2x2 Ah	Non	Non	40 L	4059952505510	399€
3	Advanced Rotak 36-660	42 cm	6 haut. de 20 à 70 mm	700 m <sup>2</sup>	36 V/2x2 Ah	Oui	Non	50 L	4059952526867	499€



Tondeuse électrique  
sans fil 2 x 18 V/5 Ah

**399€**

4

Tractée



Tondeuse électrique  
sur batterie 2 x 18 V/5 Ah

**499€**

5

Découvrez le concept ERBAUER et les 19 outils  
compatibles avec cette batterie en magasin et sur

[castorama.fr](https://www.castorama.fr)

**Erbauer**  
Get it done\*\*\*

**2**  
ANS  
GARANTIE

BATTERIE ET  
CHARGEUR INCLUS

	DÉSIGNATION	LARGEUR DE COUPE	NOMBRE/RÉGLAGE HAUTEUR DE COUPE	SURFACE CONSEILLÉE	BATTERIE LITHIUM-ION	TRACTÉE	MULCHING*	CAPACITÉ DU BAC	RÉF.	PRIX
4	ELM18-Li	46 cm	6 haut. de 25 à 75 mm	650 m <sup>2</sup>	2 x 18 V/5 Ah	Non	Oui	50 L	3663602418627	399€
5	ELM365P-Li	46 cm	6 haut. de 25 à 75 mm	650 m <sup>2</sup>	2 x 18 V/5 Ah	Oui	Oui	50 L	5036581058555	499€

# LES TONDEUSES ÉLECTRIQUES SUR BATTERIE

## Solution de financement

Réglez vos projets à votre rythme

**EN 6X SANS FRAIS<sup>(a)</sup>**  
Voir conditions en page 5



Mode éco : fournit la quantité d'énergie nécessaire

1

STIHL

GARANTIE  
2 ANS



Guidon EasyBac® : accès facile au bac de ramassage.

2

STIHL

GARANTIE  
2 ANS

Tondeuse électrique sans batterie

**329€**



Gamme professionnelle

3

STIHL

GARANTIE  
2 ANS



Contrôle de la vitesse RunSmart®

4

TORO

GARANTIE  
2 ANS

Batterie intelligente 60 V

Découvrez le concept STIHL et les outils compatibles avec cette batterie en magasin et sur

[castorama.fr](http://castorama.fr)

	DÉSIGNATION	LARGEUR DE COUPE	NOMBRE/RÉGLAGE HAUTEUR DE COUPE	SURFACE CONSEILLÉE	BATTERIE LITHIUM-ION	TRACTÉE	MULCHING*	CAPACITÉ DU BAC	RÉF.	PRIX
1	RMA 235 <sup>(b)</sup>	33 cm	5 haut. de 26 à 65 mm	250 m <sup>2</sup>	36 V/3,2 Ah	Non	Non	30 L	886661761074	<b>199€</b>
2	RMA339C <sup>(b)</sup>	37 cm	5 haut. de 30 à 70 mm	370 m <sup>2</sup>	36 V/3,2 Ah	Non	Non	40 L	886661438051	<b>329€</b>
3	RMA448TC <sup>(b)</sup>	46 cm	6 haut. de 25 à 75 mm	450 m <sup>2</sup>	36 V/7,8 Ah	Oui	Non	55 L	886661308088	<b>599€</b>
4	21863	55 cm	4 haut. de 25 à 102 mm	1000 m <sup>2</sup>	60 V/6 Ah	Oui	Oui	74 L	9310317218632	<b>899€</b>

<sup>(a)</sup>Un crédit vous engage et doit être remboursé.

166 Vérifiez vos capacités de remboursement avant de vous engager.

#ParoleDeCasto

“Trop fort!”



Robot tondeuse

 Moteur sans charbon

349€

### Rapidité et efficacité

Vitesse moyenne d'avancement de 25 m/min et couverture de surface de 250 m<sup>2</sup>. Il gère facilement les pentes de 25%.

### Autonomie

Il assure une tonte programmée aux jours et heures souhaités. Il retourne ensuite automatiquement à sa station de charge. Temps de charge : 3,5 h.



250 m<sup>2</sup>  
Surface maxi

### Robot tondeuse MRM 250

Batterie 20 V/2 Ah. Larg. de coupe 16 cm. Haut. de coupe de 20 à 50 mm. Avec station de charge + 3 lames et vis, 100 m de câble périphérique + 130 cavaliers. Système mulching\*. Garantie 2 ans. Réf. 5036581058470.

# LES ROBOTS TONDEUSES



Fonction mulching\* Tonte passage étroit



1



Robot tondeuse  
20 V/2 Ah

**549€**

Détecteur de pluie

2

	DÉSIGNATION	LARGEUR DE COUPE	NOMBRE/RÉGLAGE HAUTEUR DE COUPE	SURFACE CONSEILLÉE	BATTERIE LITHIUM-ION	MULCHING*	PENTE MAXI	AUTONOMIE	RÉF.	PRIX
1	Robot MAC ALLISTER 250 m <sup>2</sup>	16 cm	4 haut. de 20 à 50 mm	250 m <sup>2</sup>	20 V/2 Ah	Oui	25%	1 h 17	5036581058470	<b>349€</b>
2	Robot MAC ALLISTER 500 m <sup>2</sup>	18 cm	4 haut. de 20 à 50 mm	500 m <sup>2</sup>	20 V/2 Ah	Oui	35%	1 h 34	5036581058487	<b>549€</b>



Robot tondeuse  
18 V/2,1 Ah

**1099€**

Ajustement automatique de la tonte selon la hauteur de l'herbe



1



Ultra silencieux

Résistant aux intempéries

2

	DÉSIGNATION	LARGEUR DE COUPE	NOMBRE/RÉGLAGE HAUTEUR DE COUPE	SURFACE CONSEILLÉE	BATTERIE LITHIUM-ION	MULCHING*	PENTE MAXI	AUTONOMIE	RÉF.	PRIX
1	Sileno Life 750	22 cm	Haut. de 20 à 50 mm	750 m <sup>2</sup>	18 V/2,1 Ah	Non	35%	65 min	4078500043601	<b>1099€</b>
2	Sileno Life 1250	22 cm	Haut. de 20 à 50 mm	1250 m <sup>2</sup>	18 V/2,1 Ah	Non	35%	65 min	4078500043816	<b>1499€</b>



# WORX

GARANTIE  
**3**  
ANS\*\*

⊕ Programmation intelligente et automatique



2



1

LANDROID



3

⊕ Détecteur de pluie



4

Robot tondeuse  
à partir de  
**499€**

	DÉSIGNATION	LARGEUR DE COUPE	NOMBRE/RÉGLAGE HAUTEUR DE COUPE	SURFACE CONSEILLÉE	BATTERIE LITHIUM-ION	MULCHING*	PENTE MAXI	AUTONOMIE	RÉF.	PRIX
1	Landroid S300	18 cm	Haut. de 30 à 50 mm	300 m <sup>2</sup>	20 V/2 Ah	Oui	35%	60 min	6924328319962	<b>499€</b>
2	Landroid M 500	18 cm	Haut. de 30 à 50 mm	500 m <sup>2</sup>	20 V/2 Ah	Oui	35%	50 min	6924328319986	<b>739€</b>
3	Landroid L 1000	18 cm	Haut. de 30 à 60 mm	1000 m <sup>2</sup>	20 V/4 Ah	Oui	35%	100 min	6924328320012	<b>1099€</b>
4	Landroid L 2000	22 cm	Haut. de 30 à 60 mm	2000 m <sup>2</sup>	20 V/5 Ah	Oui	35%	100 min	6924328320036	<b>1499€</b>

LES ACCESSOIRES

# WORX

"Pensez-y"

LES INDISPENSABLES

### BARRIERE VIRTUELLE

Permet d'isoler des zones.



Barrière virtuelle + bande magnétique

**129€**

**Barrière virtuelle + bande magnétique**  
À installer sur le robot.  
Fourni avec bande magnétique 20 m. Alimentation par piles fournies. Réf. 6924328322625.

### ANTI-COLLISION

Permet d'éviter les chocs.

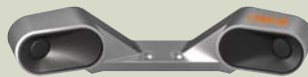

**Anti-collision 149€**  
À installer sur le robot.  
Pour éviter les chocs.  
Fonctionne par ultrasons.  
Alimentation par piles fournies.  
Réf. 6924328322641.

### 4G GPS

Permet un contrôle à distance.



**Connexion 4G 249€**  
À installer sur le robot.  
Permet de verrouiller à distance votre tondeuse robot et de la trouver. Protégez votre robot des vols en utilisant un GPS combiné à un signal mobile. Réf. 6924328322665.

## Extension de garantie constructeur

Protégez vos outils 1 an de plus avec la Carte Castorama\* !



# LES TONDEUSES THERMIQUES



1  
GARANTIE  
2 ANS



2  
GARANTIE  
2 ANS

"Pensez-y"

LES INDISPENSABLES



Kit de démarrage et 1<sup>ère</sup> vidange universel 4T 29,90 €  
Composé de 2 bidons d'huile, 1 seringue et 1 stabilisateur.  
Réf. 3266720093556.

Indicateur de remplissage

Tondeuse  
**195€**  
125 cc



3  
MAC  
ALLISTER  
MOTORISÉ PAR  
BRIGGS & STRATTON  
GARANTIE  
2 ANS

3 en 1 :  
ramassage,  
mulching\*\* et  
éjection latérale



4  
MAC  
ALLISTER  
MOTORISÉ PAR  
BRIGGS & STRATTON  
GARANTIE  
2 ANS

	DÉSIGNATION	LARGEUR DE COUPE	NOMBRE/RÉGLAGE HAUTEUR DE COUPE	SURFACE CONSEILLÉE	MOTEUR	TRACTÉE	MULCHING**	CAPACITÉ DU BAC	RÉFÉRENCES	PRIX
1	FPLMP129	39 cm	5 haut. de 25 à 75 mm	500 m <sup>2</sup>	129 cc	Non	Non	45 L	3663602423270	<b>124,90€</b>
2	FPLMP138	40 cm	5 haut. de 25 à 75 mm	500 m <sup>2</sup>	138 cc	Oui	Non	45 L	3663602423287	<b>159€</b>
3	MLMP450SP40-2	40 cm	10 haut. de 25 à 75 mm	800 m <sup>2</sup>	Briggs & Stratton 450 E 125 cc	Oui	Oui	50 L	3663602939542	<b>195€</b>
4	MLMP500SP46-2	40 cm	10 haut. de 25 à 75 mm	1000 m <sup>2</sup>	Briggs & Stratton 500E 140 cc	Oui	Oui	60 L	3663602939573	<b>229€</b>

3 en 1:   
ramassage,  
mulching\*\* et  
éjection latérale

1

POWERED by  
**HONDA**

Tondeuse  
**299€**  
167 cc



3 en 1:   
ramassage,  
mulching\*\* et  
éjection latérale

2

MOTORIZÉ PAR  
**BRIGGS & STRATTON**



**BRIGGS & STRATTON**  
**675EXI**  
SÉRIE

- 163 cm<sup>3</sup>, TECHNOLOGIE OHV
- READYSTART<sup>®</sup>, GARANTIE DÉMARRAGE S2
- NIVEAU SONORE RÉDUIT
- ENTRETIEN FACILE
- EXCELLENT RAPPORT POIDS / PUISSANCE
- SANS VIDANGE - JUSTE FAIRE LE NIVEAU

3 en 1:   
ramassage,  
mulching\*\* et  
éjection latérale

3

MOTORIZÉ PAR  
**BRIGGS & STRATTON**

- BRIGGS & STRATTON**  
**675IS**  
SÉRIE
- 163 cm<sup>3</sup>, TECHNOLOGIE OHV
  - PLUS DE TRACTION DE CORDE
  - DÉMARRAGE FACILE PAR BATTERIE LITHIUM
  - READY START<sup>®</sup>: NI AMORÇAGE, NI STARTER
  - PLUS DE VIDANGE - JUSTE FAIRE LE NIVEAU
  - VIBRATIONS ET BRUITS TRÈS RÉDUITS
  - EXCELLENT RAPPORT POIDS / PUISSANCE
  - LONGÉVITÉ ACCRUE
  - ENTRETIEN FACILE



3 en 1:   
ramassage,  
mulching\*\* et  
éjection latérale

4

POWERED by  
**HONDA**



## Solution de financement

Réglez vos projets à votre rythme

**Avec le 6X sans frais<sup>(a)</sup>**  
**79,83€/mois sur 5 mois**  
**1 dernière mensualité de 79,85€**  
**TAEG FIXE 0%**  
Voir conditions page 5



	DÉSIGNATION	LARGEUR DE COUPE	NOMBRE/RÉGLAGE HAUTEUR DE COUPE	SURFACE CONSEILLÉE	MOTEUR	TRACTÉE	MULCHING**	CAPACITÉ DU BAC	RÉFÉRENCES	PRIX
1	GCV170	51 cm	7 haut. de 25 à 75 mm	1200 m <sup>2</sup>	Honda GCV170 167 cc	Oui	Oui	60 L	3663602423249	<b>299€</b>
2	MLMP675SP51-3	51 cm	7 haut. de 25 à 75 mm	1200 m <sup>2</sup>	Briggs & Stratton 675EXI 163 cc	Oui	Oui	60 L	3663602939610	<b>319€</b>
3	MLMP675SP46	46 cm	7 haut. de 25 à 75 mm	1000 m <sup>2</sup>	Briggs & Stratton 675iS 163 cc	Oui	Oui	60 L	3663602939580	<b>389€</b>
4	SP51	51 cm	5 haut. de 25 à 75 mm	1200 m <sup>2</sup>	Honda GCV200 202 cc	Oui	Oui	60 L	3663602423263	<b>479€</b>

<sup>(a)</sup>Un crédit vous engage et doit être remboursé.  
Vérifiez vos capacités de remboursement avant de vous engager.

Utilisation facile

Tondeuse thermique 163 cc

**429€**



**MOW N' STOW**  
— BRIGGS & STRATTON —

**LIBÈRE JUSQU'À 70% D'ESPACE AU SOL !\*\***

- Maintenance et nettoyage plus facile
- Déplacement plus facile
- Sans fuite d'huile et carburant\*\*\*

Démarrage électrique



Traction arrière



Débrayage de lame

Grande largeur de coupe



	DESRIPTIF	LARGEUR DE COUPE	NOMBRE/RÉGLAGE HAUTEUR DE COUPE	SURFACE CONSEILLÉE	MOTEUR	TRACTÉE	MULCHING*	CAPACITÉ DU BAC	RÉF.	PRIX
1	21750	53 cm	7 haut. de 32 à 95 mm	500 m <sup>2</sup>	Briggs & Stratton series 675 Exi 163 cc			70 L	9310317217505	<b>429€</b>
2	21761 Smart & Stow	55 cm	9 haut. de 25 à 102 mm	1000 m <sup>2</sup>	Briggs & Stratton series 675 Exi 163 cc			74 L	9310317217611	<b>439€</b>
3	21751	53 cm	7 haut. de 32 à 95 mm	500 m <sup>2</sup>	Briggs & Stratton series 675 Exi 163 cc	Oui	Oui	70 L	9310317217512	<b>499€</b>
4	21762	55 cm	9 haut. de 25 à 102 mm	1000 m <sup>2</sup>	Briggs & Stratton series 675 Exi 163 cc			74 L	9310317217628	<b>549€</b>
5	21764	55 cm	9 haut. de 25 à 102 mm	1000 m <sup>2</sup>	Briggs & Stratton series 675 Exi 163 cc			74 L	9310317217642	<b>699€</b>
6	21810	76 cm	7 haut. de 32 à 108 mm	+ 1000 m <sup>2</sup>	Briggs & Stratton series 1000 Quantum 223 cc			88 L	9310317218106	<b>1099€</b>

# LES TONDEUSES AUTOPORTÉES

## À ÉJECTION LATÉRALE



	DESRIPTIF	LARGEUR DE COUPE	NOMBRE/RÉGLAGE HAUTEUR DE COUPE	SURFACE CONSEILLÉE	MOTEUR	TRACTÉE	MULCHING*	RÉF.	PRIX
1	MTD Smart 60 mini rider	60 cm	5 haut. de 38 à 95 mm	Jusqu'à 1000 m <sup>2</sup>	MTD 196 cc	Oui	En option	4008423872200	999€
2	Mountfield 98M	98 cm	7 haut. de 25 à 80 mm	Jusqu'à 5000 m <sup>2</sup>	Mountfield 7050 Series 352 cc	Oui	Oui	8008984835894	1099€
3	Mountfield 108H	108 cm	7 haut. de 25 à 80 mm	Jusqu'à 6000 m <sup>2</sup>	Briggs & Stratton 4165 Series 500 cc	Oui	Oui	8008984835900	1999€

## À ÉJECTION ARRIÈRE



	DESRIPTIF	LARGEUR DE COUPE	NOMBRE/RÉGLAGE HAUTEUR DE COUPE	SURFACE CONSEILLÉE	MOTEUR	TRACTÉE	MULCHING*	CAPACITÉ DU BAC	RÉF.	PRIX
4	Mountfield MTF 84M	84 cm	7 haut. de 25 à 80 mm	Jusqu'à 3000 m <sup>2</sup>	Briggs & Stratton 3125 Series 344 cc	Oui	En option	200 L	8008984835870	1399€
5	Rider TS76	76 cm	4 haut. de 35 à 90 mm	Jusqu'à 2200 m <sup>2</sup>	Locin LC1P85FA 352 cc	Oui	En option	150 L	8025004011557	1699€
6	MTD optima LN200 H	105 cm	5 haut. de 30 à 90 mm	Jusqu'à 3000 m <sup>2</sup>	Briggs & Stratton Intek 656 cc	Oui	En option	240 L	4008423854978	2799€



# GAMME Erbauer

Get it done<sup>(1)</sup>

La gamme innovante d'outils électriques de jardinage sans fil ERBAUER EXT 18 V vous permet d'entretenir votre jardin sans effort.

Elle offre la liberté du sans fil et l'avantage de pouvoir interchanger les batteries et chargeurs entre nos différents appareils. Partager les batteries, c'est réaliser des économies !

## Extension de garantie constructeur

Protégez vos outils 1 an de plus avec la Carte Castorama\* !



+ 25% durée de fonctionnement plus longue\*\*

+ 100% durée de vie plus longue\*\*\*



Retrouvez la gamme ERBAUER sur

[castorama.fr](https://www.castorama.fr)

# UNE BATTERIE POUR DES POSSIBILITÉS MULTIPLES !

## 1. CHOISISSEZ VOTRE OUTIL

Coupe-bordures 79,90€  
Réf. 3663602418245.



Souffleur 80,90€  
Réf. 3663602461999.

Taille-haies 55 cm 99€  
Réf. 3663602418269.



Taille-haies sur perche 45 cm 129€  
Réf. 3663602418252.

Débroussailluse 23 cm 159€  
Réf. 3663602418238.



Tronçonneuse 169€  
Réf. 3663602461982.

## 2. CHOISISSEZ UNE BATTERIE ET UN CHARGEUR

Une flexibilité maximale sans compromis. Les batteries universelles EXT 18 V sont compatibles avec tous les outils 18 V EXT ERBAUER

**EXT 18V**  
**+LITHIUM ION-**

**KEEP COOL TECHNOLOGY**

**BRUSHLESS**

+ Technologie "Keep Cool" : régule la température de la batterie afin d'éviter toute surchauffe

+ Durée de vie prolongée de 100%

+ Autonomie prolongée de 25%

Sélectionnez sa capacité :

et un chargeur simple ou double chargeur



2.0 Ah

4.0 Ah

5.0 Ah



Chargeur 29,90€  
Pour 1 batterie.  
Réf. 3663602799221.



Chargeur double port 56,90€  
Pour 2 batteries.  
Réf. 3663602799238.

PRODUIT	RÉF.	PRIX
BATTERIE 18 V/2 AH	3663602799214	34,90€
BATTERIE 18 V/4 AH	3663602799245	49,90€
BATTERIE 18 V/5 AH	3663602799252	69,90€

\*Voir conditions page 5. \*\*Comparaison de moteurs brushless (sans charbon) ERBAUER et de moteurs ERBAUER avec charbon. \*\*\*Comparaison de moteurs «Brushless» (sans charbon) ERBAUER et de moteurs ERBAUER avec charbon. <sup>(1)</sup>Réalisez tous vos projets.

# GAMME Erbauer

Get it done<sup>(1)</sup>

## ACHETEZ UN KIT COMPLET

# 139€

Coupe-bordures  
18 V/5 Ah  
+ 1 batterie  
+ 1 chargeur



Pack coupe-bordures  
18 V/5 Ah  
Larg. de coupe 30 cm.  
Poids 3,72 kg.  
Garantie 2 ans.  
Réf. 5036581058609.



Une batterie  
18 V/5 Ah



Un chargeur



# 149€

Taille-haies  
18 V/5 Ah  
+ 1 batterie  
+ 1 chargeur



Pack taille-haies  
18 V/5 Ah  
Lame en acier.  
Capacité de coupe  
55 cm. Poids 2,8 kg.  
Garantie 2 ans.  
Réf. 5036581058616.



Une batterie  
18 V/5 Ah



Un chargeur



<sup>(a)</sup>Un crédit vous engage et doit être remboursé.

176 Vérifiez vos capacités de remboursement avant de vous engager.



# UNE BATTERIE POUR DES POSSIBILITÉS MULTIPLES !

- Liberté de mouvement : sans fil
- Durée de vie prolongée : batterie lithium-ion

**EXT 18V**  
**+LITHIUM ION-**

# 499€

Tondeuse tractée sans fil 36 V  
+ 2 batteries 18 V/5 Ah  
+ 1 chargeur



+ Capacité  
du bac  
50 L



+ Tablier en acier  
très résistant



Deux batteries 18 V/5 Ah



Un chargeur  
double port

Pack tondeuse tractée sans fil 36 V 499€

Larg. de coupe 46 cm. Réglage haut. de coupe centralisé 6 positions de 25 à 75 mm. Garantie 2 ans. Réf. 5036581058555. Existe en version poussée 399€ Réf. 3663602418627.

## Solution de financement

Réglez vos projets à votre rythme

**Avec le 6X sans frais<sup>(a)</sup>**  
**83,16€/mois sur 5 mois**  
**1 dernière mensualité de 83,20€**  
**TAEG FIXE 0%**

Voir conditions page 5

# LES COUPE-BORDURES

## ÉLECTRIQUES



	DÉSIGNATION	PUISSANCE	LARGEUR DE COUPE	ALIMENTATION DU FIL	POIDS	RÉFÉRENCES	PRIX
1	MGTP300P	300 W	25 cm	Frappe au sol	2,65 kg	3663602939764	<b>27,90€</b>
2	ART 27	450 W	27 cm	Automatique	2,60 kg	3165140689090	<b>65,90€</b>
3	MGTP1000	1000 W	35 cm	Manuelle	3,95 kg	3663602939887	<b>79,90€</b>
4	FSA 56	36 V/2 Ah	28 cm	Frappe au sol	3,80 kg	886661090402	<b>189€ (sans batterie)</b>

## THERMIQUES



**castorama** la carte

**Extension de garantie constructeur**

Protégez vos outils 1 an de plus avec la Carte Castorama\* !

	DÉSIGNATION	PUISSANCE	LARGEUR DE COUPE	ALIMENTATION DU FIL	POIDS	RÉFÉRENCES	PRIX
5	MGTP25-2	25,4 cc	38 cm	Automatique	7,75 kg	3663602939986	<b>109,90€</b>
6	T26CS	26 cc	42 cm	Frappe au sol	5,40 kg	7393080500489	<b>129,90€</b>
7	FS38	27 cc	38 cm	Frappe au sol	4,20 kg	886661934560	<b>149,90€</b>

# LES DÉBROUSSAILLEUSES

## ÉLECTRIQUES



Manche démontable : facilite le transport



Sangle et poignée réglables : plus de confort et d'équilibre



Batterie lithium-ion

Liberté de mouvement : sans fil



	DÉSIGNATION	PUISSANCE	LARGEUR DE COUPE	ALIMENTATION DU FIL	POIDS	RÉFÉRENCES	PRIX
1	MBCP1000	1000 W	30/23 cm	Manuelle	5,25 kg	3663602939948	99,90€
2	AFS 23-37	950 W	37/23 cm	Manuelle	5,30 kg	3165140824309	109,90€
3	EBC18-Li	18 V/4 ou 5 Ah	30/23 cm	Automatique	4,70 kg	3663602418238	159€

## THERMIQUES



Système de démarrage facile



Arbre fractionnable sans outil



Très puissante



Avec gâchette accélérateur



	DÉSIGNATION	PUISSANCE	LARGEUR DE COUPE	ALIMENTATION DU FIL	POIDS	RÉFÉRENCES	PRIX
4	SL25B	25,4 cc	43/25 cm	Automatique	6 kg	3663602939993	99,90€
5	MBCP32-2	33 cc	43/25,5 cm	Frappe au sol	7,90 kg	3663602940067	145€
6	B26PS	26 cc	43/25 cm	Frappe au sol	4,70 kg	7393080500496	159€
7	MBCP42-2	42,7 cc	43/25 cm	Frappe au sol	8,50 kg	3663602940074	189€
8	FS55	27 cc	38/28 cm	Manuelle	4,97 kg	886661967360	249€

# LES TAILLE-HAIES

## ÉLECTRIQUES



	DÉSIGNATION	PUISSANCE	LONG. DE COUPE	CAPACITÉ DE COUPE.	POIDS	RÉFÉRENCES	PRIX
1	MHTP710	710 W	60 cm	25 mm	3,6 kg	3663602940234	69,90€
2	Advanced Edge Cut 70	500 W	70 cm	34 mm	4,1 kg	3165140940535	149€
3	Sans fil AHS 55-20 Li	18 V/2,5 Ah	55 cm	20 mm	4,1 kg	3165140830409	169,99€
4	Sans fil HSA56	36 V/1,6 Ah	45 cm	30 mm	4,3 kg	886661090372	189€
5	HSE 71/700	600 W	70 cm	34 mm	4,2 kg	795711401733	209,90€

## THERMIQUES



	DÉSIGNATION	PUISSANCE	LONG. DE COUPE	CAPACITÉ DE COUPE.	POIDS	RÉFÉRENCES	PRIX
6	MHTP24-2	24,5 cc	61 cm	28 mm	5,5 kg	3663602940302	149,90€
7	Ergolite 6028	22 cc	60 cm	28 mm	5 kg	7393081516298	225€
8	HS45	27,2 cc	60 cm	30 mm	5 kg	886661020102	299€

## LES SCULPTE-HAIES SUR BATTERIE

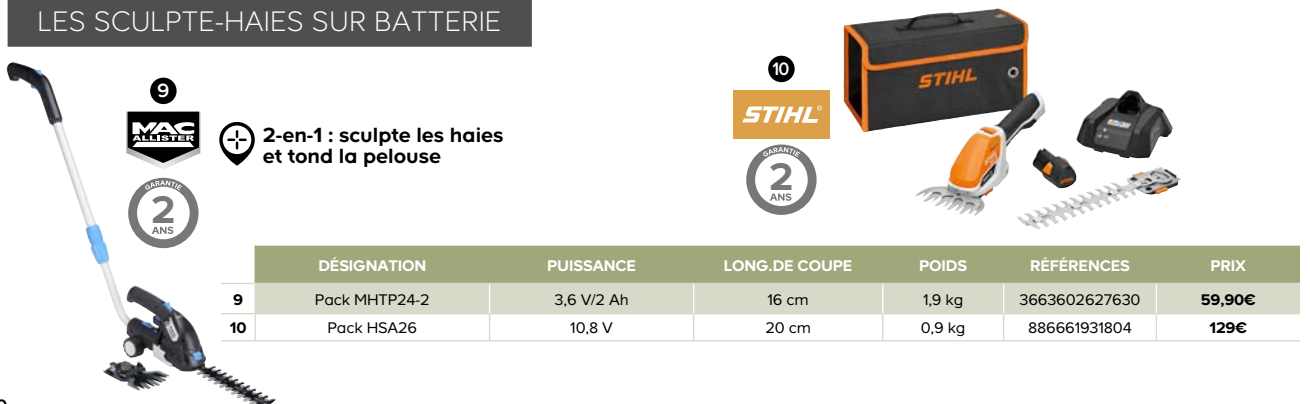

	DÉSIGNATION	PUISSANCE	LONG. DE COUPE	POIDS	RÉFÉRENCES	PRIX
9	Pack MHTP24-2	3,6 V/2 Ah	16 cm	1,9 kg	3663602627630	59,90€
10	Pack HSA26	10,8 V	20 cm	0,9 kg	886661931804	129€

## LES TAILLE-HAIES SUR PERCHE ÉLECTRIQUES

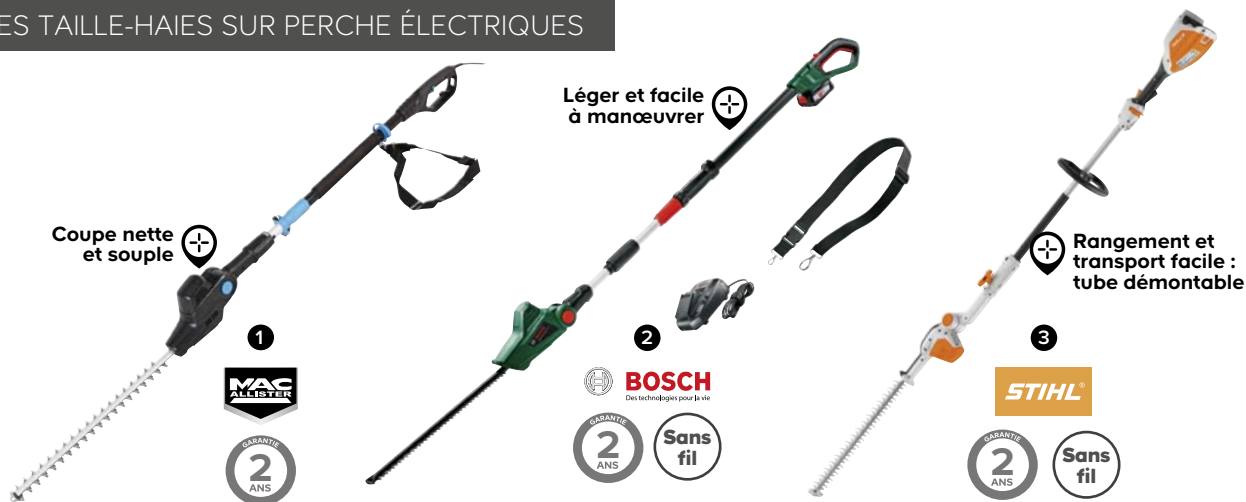

DÉSIGNATION	PUISSANCE	LONG. DE COUPE	CAPACITÉ DE COUPE	LONG. REPLIÉ/DÉPLIÉ	POIDS	RÉF.	PRIX
1 MHTP550P	550 W	50 cm	22 mm	200/245 cm	4,4 kg	3663602940272	89,90€
2 Sans fil niversal Edge Pole 18	18 V	43 cm	16 mm	120/240 cm	3,6 kg	3165140888042	199€
3 Sans fil HLA 56	36 V	43 cm	16 mm	115/210 cm	3,8 kg	886661624171	229€ (batterie et chargeur non inclus)

## LES OUTILS MULTIFONCTION THERMIQUES



DÉSIGNATION	PUISSANCE	COMPOSÉ DE	POIDS	RÉFÉRENCES	PRIX
4 FP4MTP33	33 cc	1 moteur +1 tête taille-haies +1 tête élagueuse +1 tête coupe-bordures +1 tête débroussailluse	11,6 kg	3663602627821	129€
5 M4MTP25-2	25 cc	1 moteur +1 tête taille-haies +1 tête élagueuse +1 tête coupe-bordures +1 tête débroussailluse	11,3 kg	3663602627838	175€
6 M4MTP33	33 cc	1 moteur +1 tête taille-haies +1 tête élagueuse +1 tête coupe-bordures +1 tête débroussailluse	13,5 kg	3663602627845	185€
7 Dorsal M4MTP33-BP	33 cc	1 moteur +1 tête taille-haies +1 tête élagueuse +1 tête coupe-bordures +1 tête débroussailluse	9,4 kg	3663602627852	195€

Amortisseur de vibrations dorsale rembourré



# ENTRETIEN DU JARDIN

## LES TRONÇONNEUSES

### Extension de garantie constructeur

Protégez vos outils 1 an de plus avec la Carte Castorama\* !



	DÉSIGNATION	PUISSANCE	LONG.DE COUPE	TENSION DE LA CHAÎNE	VITESSE DE LA CHAÎNE	POIDS	RÉF.	PRIX
1	Electrique MCSWP2000S-2	2000 W	40 cm	Sans outil	13,5 m/sec.	5,5 kg	3663602627470	69,90€
2	Universal Chain 35 + 2 <sup>ème</sup> chaîne	1800 W	35 cm	Sans outil	12 m/sec.	4,5 kg	4059952518862	129€
3	Thermique MCSWP40	40 cc	40 cm	Avec outil	23 m/sec.	5,51 kg	3663602627548	119€
4	Thermique MS170	30,1 cc	35 cm	Avec outil	24,8 m/sec.	4,1 kg	886661022915	179€

## LES ÉLAGUEUSES



	DÉSIGNATION	PUISSANCE	LONG.DE COUPE	TENSION DE LA CHAÎNE	VITESSE DE LA CHAÎNE	POIDS	RÉF.	PRIX
5	Thermique MCSWD25	25 cc	30 cm	Avec outil	22,9 m/sec.	3,35 kg	3663602627593	109,90€
6	Sur batterie GTA26	10,8 V	10 cm	Sans outil	8 m/sec.	1,5 kg	886661634262	149€
7	Sur batterie MSA120	36 V/4 Ah	30 cm	Sans outil	14 m/sec.	3,7 kg	886661090327	229€

## LES ÉLAGUEUSES SUR PERCHE



	DÉSIGNATION	PUISSANCE	LONG.DE COUPE	TENSION DE LA CHAÎNE	VITESSE DE LA CHAÎNE	POIDS	RÉF.	PRIX
8	Electrique MPS750S-2	750 W	20 cm	Sans outil	12 m/sec.	3,6 kg	3663602627685	89,90€
9	Sur batterie Universal chain Pole 18	18 V/2,5 Ah	20 cm	Avec outil	4 m/sec.	3,6 kg	3165140888103	149€

## LES BROYEURS ÉLECTRIQUES

**Silencieux**



1 **MAC ALLISTER** GARANTIE 2 ANS

**Silencieux**



2 **BOSCH** Des technologies pour la vie GARANTIE 2 ANS

"Pensez-y"

LES INDISPENSABLES

Brouette  
**79€<sup>90</sup>**



Roue increvable  
Ø 40 cm

**Brouette Aktiv Excellium 100 L**

Charge utile : 200 kg.

Caisse galvanisée, traitée anticorrosion,

nervurée : augmente la résistance et la rigidité.

Réf. 3155030534609.

	DÉSIGNATION	PUISSANCE	SYSTÈME DE COUPE	CAPACITÉ DE COUPE MAXI.	CAPACITÉ DU BAC	MARCHE AVANT/ARRIÈRE	RÉF.	PRIX
1	MSHP2800D-2	2800 W	À tambour	45 mm	50 L	Oui	3663602632337	<b>159€</b>
2	AXT 25 TC	2500 W	À turbine	45 mm	53 L	Oui	3165140465366	<b>389,90€</b>

## LES ASPIRATEURS SOUFFLEURS BROYEURS

**Tube télescopique**



3 **MAC ALLISTER** GARANTIE 2 ANS



Aspirateur/  
souffleur  
**69€<sup>90</sup>**

**Poignée ergonomique**

4 **BOSCH** Des technologies pour la vie GARANTIE 2 ANS



Souffleur  
sans batterie  
**149€**

**Léger**

5 **STIHL** Sans fil

	DÉSIGNATION	PUISSANCE	DÉBIT D'AIR	TAUX DE BROYAGE	CAPACITÉ DU SAC	RÉF.	PRIX
3	Aspirateur/souffleur/broyeur électrique MBVP	3000 W	280 km/h	1/15	50 L	3663602627746	<b>64,90€</b>
4	Aspirateur/souffleur/broyeur électrique ALS 30	3000 W	301 km/h	1/10	45 L	3165140815161	<b>69,90€</b>
5	Souffleur sur batterie BGA 56	36 V	162 km/h	1/10	-	886661090396	<b>149€ (batterie et chargeur non inclus)</b>

# LES NETTOYEURS HAUTE PRESSION

ON VOUS DIT TOUT SUR

## LES NETTOYEURS HAUTE PRESSION

— Pour quels besoins ? —

### OCCASIONNELS :

Pression de 100 à 120 bar et débit de 300/400 litres d'eau/heure. Ils nettoient les petites surfaces, balcons, mobiliers de jardin et vélos.

### RÉGULIERS

Pression de 130 à 140 bar et débit de 420/520 litres d'eau/heure. Ils sont recommandés pour des travaux occasionnels, ainsi que le nettoyage de terrasses, véhicules et murets.

### INTENSIFS

Pression de plus de 140 bar et débit de plus de 600 litres d'eau/heure. Idéals pour des travaux fréquents, le nettoyage de terrasses de plus de 80m<sup>2</sup> et des façades.



"Pensez-y"



### LES INDISPENSABLES



**Déboucheur de canalisations 39,95€**  
Long. 8 m.  
Réf. 3454976496973.

**Laveur de sol Patio Cleaner 59,90€**

Réglage du débit de détergent.  
Réf. 3454976497000.



	DÉSIGNATION	PUISSANCE	PRESSION	DÉBIT	MATIÈRE POMPE	USAGE	RÉF.	PRIX
1	Électrique FPHPC100	1400 W	100 bar	330 L/h	Aluminium	Occasionnel	3663602939665	<b>44,90€</b>
2	Électrique MPWP100D-2	1300 W	100 bar	390 L/h		Occasionnel	3663602939672	<b>52€</b>
3	Électrique MPWP1800-2	1800 W	130 bar	440 L/h		Régulier	3663602939696	<b>115€</b>
4	Électrique MPWP2100-2	2100 W	140 bar	450 L/h		Régulier	3663602939719	<b>189€</b>
5	Thermique 4 HP	140 cc	180 bar	420 L/h		Intensif	3663602939726	<b>249€</b>



1  
GARANTIE  
3  
ANS



2  
GARANTIE  
3  
ANS



⊕ Affichage de contrôle LED sur poignée pistolet

⊕ Bon rapport qualité prix

20€  
REMBOURSÉS\*

3  
GARANTIE  
3  
ANS



20€  
REMBOURSÉS\*

⊕ Ultra-complet



⊕ Poignée Full Control Plus : bouton +/- pour régler la pression et doser le détergent

⊕ Moteur à induction

⊕ Pompe en aluminium



25€  
REMBOURSÉS\*

4  
GARANTIE  
5  
ANS

5  
GARANTIE  
5  
ANS



30€  
REMBOURSÉS\*

⊕ Poignée Full Control Plus : bouton +/- pour régler la pression et doser le détergent

⊕ Grand champ d'action : flexible long. 10 m

⊕ Poignée de transport télescopique

"Pensez-y"

LES INDISPENSABLES



**Nettoyant\*\* pierres et façades 1 L 6,95€**  
Le bidon se clipse directement sur la machine.  
Réf. 4039784712317.

**Lance télescopique pour toitures 79,99€**  
Long. de 1,2 à 4 m.  
Réf. 4039784518209.

**Déboucheur de canalisations et gouttières 52,90€**  
Long. 20 m.  
Réf. 4039784523685.



**KÄRCHER**

	DÉSIGNATION	PUISSANCE	PRESSION	DÉBIT	MATIÈRE POMPE	USAGE	RÉF.	PRIX
1	K2 Universel	1400 W	110 bar	360 L/h	N-Cor	Occasionnel	4054278629889	62,90€
2	K4 Full Control	1800 W	130 bar	420 L/h	N-Cor	Régulier	4054278044736	169,90€
3	K4 Full Control Car&Home	1800 W	130 bar	440 L/h	N-Cor	Régulier	4054278258201	264€
4	K5 Premium Full Control+	2100 W	145 bar	500 L/h	Aluminium	Intensif	4054278138442	289€
5	K7 Premium Full Control+	3000 cc	180 bar	600 L/h	Aluminium Premium	Intensif	4054278136776	399,99€

\*Offre de remboursement différé valable du 20/02 au 30/09/2020. Voir conditions en magasin.

\*\*Dangereux, respecter les précautions d'emploi.

#ParoleDeCasto

“Nickel!”

Nettoyeur haute pression

115€



Nettoyeur haute pression  
MPWP1800-2  
1800W. Réf. 3663602939696

### Puissance et efficacité

Avec une pression maximale de 130 bar et un débit maximal de 440 L/h, ce nettoyeur haute pression MAC ALLISTER allie puissance et performance.

### Qualité

La qualité de ses matériaux : acier, laiton et caoutchouc, son enveloppe en plastique et sa pompe en aluminium lui assure robustesse et longévité.

### Accessoires

Il est fourni avec un pistolet de pulvérisation, une lance d'extension, une buse rotative, et vario, un réservoir à détergent\*, un tuyau haute pression, un filtre, une brosse rotative, une brosse fixe et une brosse terrasse.

# Index

## A

Abri de jardin	68 à 73
Applique	62 à 65
Arrosage	158 à 159
Aspirateur souffleur	183

## B

Bac à sable	114
Bain de soleil	106 à 107
Balançoire	114
Balise	66
Barbecue	120 à 128, 130
Bordure	53
Borne	62 à 63
Braséro	131
Brise-vue	30 à 31
Broyeur	183

## C

Caméra extérieure	39
Canisse	32
Carport	76
Carré potager	134, 138, 140
Carrelage extérieur	54 à 57
Cisaille	155
Chilienne	106
Clôture	24
Coffre de rangement et armoire	74 à 75
Composteur	157
Coupe-branches	155
Coupe-bordures	176, 178

## D

Dalle	48, 50 à 51
Débroussaillieuse	175, 179
Dés herbant	145
Dés herbeur	145

## E

Élagueuse	182
Engrais gazon	152
Engrais potager	140
Entretien et protection du bois	78 à 79

## G

Gabion	60 à 61
Galet	61
Garage	77
Gazon synthétique	49
Gravillons	59
Grillage et panneau	26 à 29

## H

Haie artificielle	31
Hamac	107

## I

Interphone	39
------------	----

## J

Jardinière	148 à 149
Jeu d'enfant	114 à 115

## L

Lamelles d'occultation	32
Lames de terrasse	40 à 47
Lasure	79

## M

Maisonnette	115
Mobilier de jardin	84 à 105
Mobilier enfants	115
Motobineuse	156
Motorisation de portail	38

## N

Nettoyeur haute pression	184 à 186
--------------------------	-----------

## O

Outils	153 à 156
--------	-----------

## P

Pack alarme	39
Paillage	144
Panneau d'occultation	10 à 23
Parasol	108 à 109, 131
Pas japonais et traverse	58 à 59
Pavé	52
Peinture extérieure	80 à 81
Piscine et traitement	116 à 117
Plancha	128 à 129
Plantes	146 à 151
Portail	33 à 37
Portillon	27
Potelet	62 à 63
Poterie et bac	150
Projecteur	66

## R

Récupérateur d'eau de pluie	157
Relax	106
Robot tondeuse	160, 167 à 169

## S

Sécateur	155
Semences	141
Serre	139
Souffleur	175, 183
Spa et traitement	118 à 119
Spot extérieur	66 à 67
Store banne	112 à 113

## T

Taille-haies	175 à 176, 180 à 181
Terreau gazon	152
Terreau potager	142 à 143
Toboggan	114
Tondeuse	162 à 165, 170 à 173, 177
Tonnelle	110, 111
Treillis	25, 31
Tronçonneuse	175, 182
Tuyau arrosage	158

## V

Voile d'ombrage	111
-----------------	-----



Ne pas jeter  
sur la voie publique

Édité par  
Castorama France S.A.S  
Capital 304 186 300€  
RCS Lille 451 678 973

Impression :  
Eurogravure.

Sauf erreurs typographiques.  
Photos non contractuelles.

Studio photo :

Studio Collet.  
Hangar Seven.

Conception et réalisation :

Gutenberg agency Lille.

Traitement et retouches :

Un monde de couleurs.

Crédit photos :

Shutterstock, Getty Images,

Alamy.



Agissez pour  
le recyclage des  
papiers avec  
Castorama  
et Ecofolio.

Prix valables jusqu'au 31 mai 2020\*. Les prix sont donnés à titre indicatif. Les prix, susceptibles d'être actualisés, sont consultables sur [castorama.fr](http://castorama.fr)

Les prix tiennent compte de la contribution au recyclage des déchets d'ameublement, d'équipements électriques et électroniques devant être répercutée sur les prix de vente. Certains produits de ce catalogue sont des produits importés, sans possibilité de réapprovisionnement. Quelques familles de produits de ce catalogue ne sont pas présentes dans certains magasins. Tous les produits de ce catalogue sont disponibles en stock ou sur commande selon les magasins.

DEEE : le prix de certains produits inclut le coût du recyclage des déchets électroniques par l'éco-organisme certifié. Ameublement : le prix de certains produits inclut le coût de recyclage des déchets d'ameublement par l'éco-organisme certifié. Usage domestique uniquement.

#ParoleDeCasto

# “Chic, un gazon parfait!”

BRIGGS & STRATTON  
**675 EXI**  
SERIES

- 163 Cff13, technologie OHV
- READVSTART®, garantie démarrage S2
- Niveau sonore réduit
- Entretien facile
- Excellent rapport poids/puissance
- Sans vidange, juste faire le niveau\*

\*Conditions d'application sur [www.BRIGGSandSTRATTON.com](http://www.BRIGGSandSTRATTON.com)



**LIBÈRE JUSQU'À 70% D'ESPACE AU SOL !!\*\***

- Maintenance et nettoyage plus facile
- Déplacement plus facile
- Sans fuite d'huile et carburant\*\*\*



\*\*Comparé à une tondeuse standard.  
\*\*\*En position verticale.

La tondeuse thermique

# 319€

3 en 1 : ramassage, éjection latérale et mulching\*



Tondeuse thermique tractée B&S 675 EXI 51 cm  
163 cc. Larg. de coupe 51 cm.  
Réglage de coupe centralisé 7 positions.  
Jusqu'à 25-75 mm. Bac 60 L. Réf. 3663602939610.

\*Évite le ramassage et transforme les résidus en engrais naturel.

castorama