

Escaliers



castorama 

CHOISIR SON ESCALIER



Pour en savoir plus,
consultez notre rubrique
" idées et conseils " sur
[castorama.fr](https://www.castorama.fr)

Quelle forme ?

DROIT



Facile à poser et moins coûteux, il **convient aux grandes hauteurs**.

QUART Tournant



Composé de 2 ou 3 volées de marches, il **offre un bon confort d'utilisation**. Idéal pour les angles.

GAIN DE PLACE ET COLIMAÇON

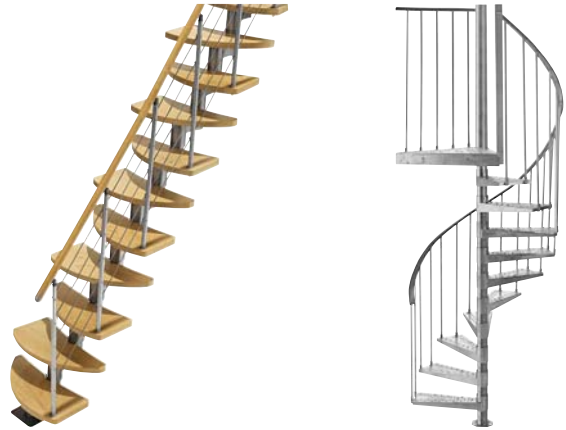

Constitués de marches organisées autour d'un axe central, ils sont **adaptés aux petits espaces**. Leur encombrement au sol est faible.

Quelles mesures ?

La mesure la plus importante est le **reculement** (ou longueur horizontale de l'escalier mesurée au sol).

Prenez les 5 mesures suivantes :

- Largeur **(A)** et longueur **(B)** de la trémie.
- Hauteur du sol **(C)** du rez-de-chaussée au sol de l'étage comprenant l'épaisseur de la dalle + le revêtement.
- Dimensions de l'encombrement maximal **(D et E)** possible au sol du rez-de-chaussée.

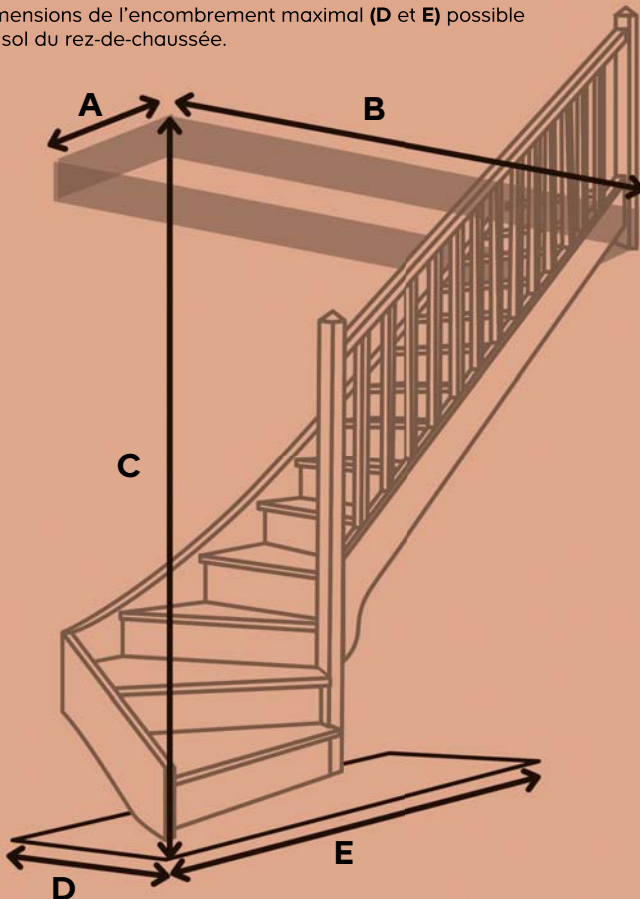

Pour votre confort et votre sécurité

Avec un reculement plus grand, vous bénéficiez d'une marche (giron) plus profonde pour poser vos pieds. Pour plus de sécurité, vous pouvez choisir un modèle avec un éclairage intégré.

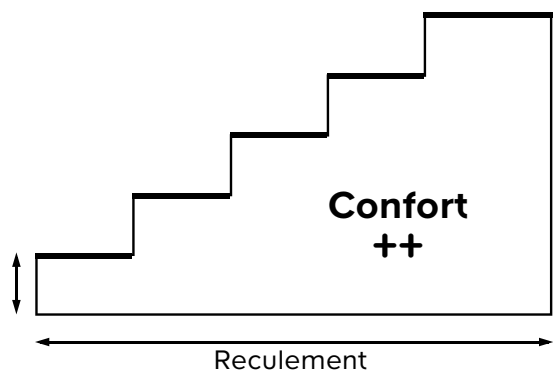
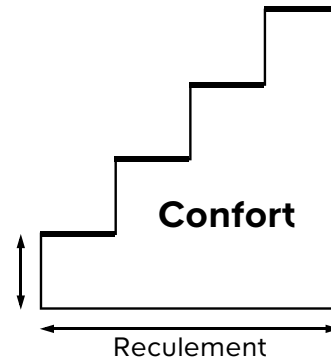



DROITS ET QUART TOURNANTS*



BURGER
Burger & Cie

Escalier Normandie

Vendu non peint.

	AU CHOIX	
	 Droit	 1/4 tournant bas (droit ou gauche)
MATIÈRE	En sapin (origine Danemark)	
DIMENSIONS	l. 75 x L. 311,5 cm	l. 75 x L. 290,5 cm
RECOUPABLE	Jusqu'à 187 cm	Jusqu'à 209,5 cm
RECULEMENT	Minimum 225 cm (+ 80 cm de dégagement)	Minimum 233,5 cm
TRÉMIE	l. 80 x L. 180 cm	
MARCHES	14	13
RÉF.	3444600670602	3444600660719/02
PRIX	138€	249,90€

Contremarches pour escalier droit Normandie 59,90€
Pour 14 marches. Réf. 3444600660726.

Existe pour escalier 1/4 tournant⁽¹⁾.





Garde-corps pour escalier Normandie 45,90€

Pour escalier droit ou 1/4 tournant. Réf. 3444600670619.

Escalier Oléa

À composer :

- 2 essences de bois : sapin et chêne⁽¹⁾
- avec ou sans contremarches
- 3 types de main courante : balustres droites, balustres tournantes ou tubes métal noir

	AU CHOIX			
	 Droit	 1/4 tournant bas (droit ou gauche)	 1/4 tournant haut (droit ou gauche)	 double 1/4 tournants (droit ou gauche)
MATIÈRE	En sapin ou chêne (origine Europe)			
DIMENSIONS	l. 80 x L. 288 cm	l. 80 x L. 288 cm	l. 80 x L. 288 cm	l. 80 x L. 288 cm
RECOUPABLE	Oui (pas de minimum)			
RECULEMENT	Minimum 336 cm (+ 80 cm de dégagement)	Minimum 351 cm	Minimum 346 cm	Minimum 239 cm
TRÉMIE	l. 83 x L. 290 cm	l. 83 x L. 310 cm	l. 82 x L. 300 cm	l. 168 x L. 175 cm
MARCHES	15 + 1/2			
À PARTIR DE	579€	586€	748€	825€



Découvrez tous nos escaliers escamotables sur [castorama.fr](https://www.castorama.fr)

*Tous les escaliers sont à monter soi-même. ⁽¹⁾Voir prix en magasin et sur castorama.fr





Avec garde-corps 



Escalier Novah*

Vendu non peint.
Contremarches vendues séparément⁰¹.

	AU CHOIX	
	 Droit	 1/4 tournant bas (droit ou gauche)
MATIÈRE	Main courante en hêtre (origine Ukraine). Garde-corps en hêtre (origine Ukraine) avec 4 tubes inox.	
DIMENSIONS	l. 76 x L. 289,8 cm	l. 79 x L. 289,8 cm
RECOUPABLE	Oui (pas de minimum)	
RECULEMENT	Minimum 263 cm (+ 80 cm de dégagement)	Minimum 273 cm
TRÉMIE	l. 85 x L. 210 cm	l. 85 x L. 250 cm
MARCHES	13	
RÉF.	3443440007920	3443440009351/68
PRIX	889€	999€

fontanot
magia

DÉCOUVREZ TOUTE NOTRE GAMME D'ESCALIERS ADAPTÉS À VOS ESPACES !

Les escaliers **Magia**

Cliquez sur
notre configurateur
d'escalier

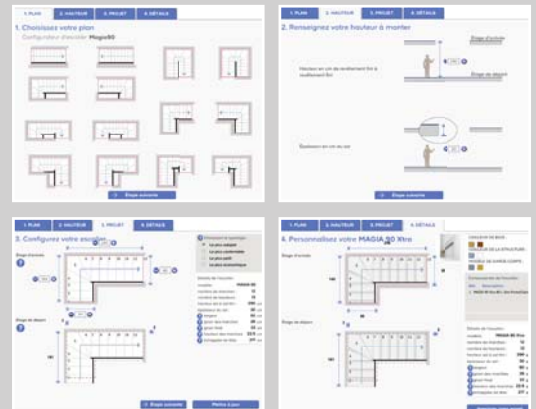

Rendez-vous sur : www.castorama.fr





GAIN DE PLACE ET EN COLIMAÇON*

1. INVERSIO



2. INDUSTRIA



3. MAGIA 70



	MATIÈRE	DIMENSIONS	AJUSTABLE	RECULEMENT	TRÉMIE	MARCHES	ACCESSOIRES DE FINITION	RÉF.	PRIX
1.	En hêtre et multipli plaqué hêtre verni (origine Europe de l'Est), ossature en métal gris, main courante, garde-corps avec câble inox.	l. 64 x H. 276 cm	Jusqu'à 240 cm	De 161,6 à 192,7 cm	l. 64 x L. 121 cm	11 (à pas décalés)	Garde-corps d'étage vendu séparément ⁰¹ .	5708580689008	659€
2.	Ossature, marches et balustres en acier galvanisé. Main courante en polyuréthane noir. Existe en blanc et en Ø 155 cm ⁰¹ .	Ø 125 cm	Jusqu'à 282 cm	Minimum 125 cm	Ø 135 cm	11 (perforées) + 1 palier	Garde-corps d'étage vendu séparément ⁰¹ .	3443440004592	1099€
			Jusqu'à 305,5 cm			12 (perforées) + 1 palier		3443440004608	1299€
			Jusqu'à 329 cm			13 (perforées) + 1 palier		3443440004615	1399€
			Jusqu'à 352 cm			14 (perforées) + 1 palier		3443440004622	1499€
3.	Ossature et balustres en acier et PVC gris. Marches en multipli de bouleau (origine Europe). Existe en différents coloris ⁰¹ .	Ø 115 cm	Jusqu'à 359 cm	Minimum 115 cm	Ø 120 cm	11 + 1 palier	Garde-corps d'étage vendu séparément ⁰¹ .	8023102002484	1480€
		Ø 135 cm		Minimum 135 cm	Ø 140 cm			8023102002521	1650€
		Ø 155 cm		Minimum 155 cm	Ø 160 cm			8023102002569	1690€

Vous ne pouvez pas le faire ? Nos pros sont là !

Et profitez d'une TVA réduite**



Service pose

*Tous les escaliers sont à monter soi-même. **Sous réserve du respect des dispositions fiscales en vigueur. Plus d'infos sur www.impots.gouv.fr
Voir tarifs et conditions en magasin et sur castorama.fr ⁰¹Voir prix en magasin et sur castorama.fr

CHOISIR SON GARDE-CORPS

GARDE-CORPS EN KIT*

En pack de 2 mètres linéaires.

Quelle pose ?

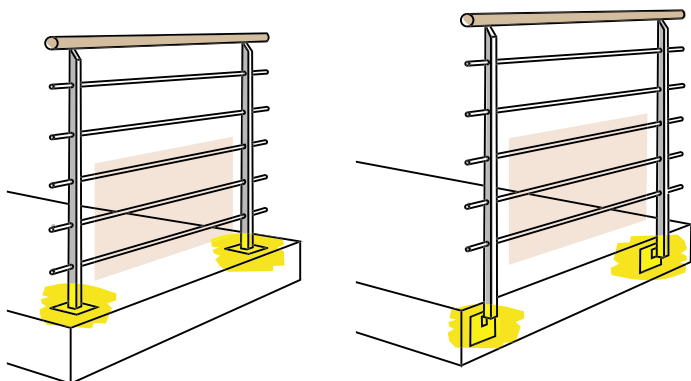

LA POSE À PLAT OU FRANÇAISE

Le garde-corps est **fixé directement sur le dessus de la dalle ou sur le plancher.**

LA POSE EN APPLIQUE OU ANGLAISE

Le garde-corps est **fixé contre l'épaisseur de la dalle ou du plancher.**

Ce que dit la loi

Pour garantir la sécurité contre les chutes, tout palier d'étage doit être doté d'un garde-corps : la hauteur minimale obligatoire est de 1 m (11 cm entre le sol et la lisse-basse).

Lors d'une pose horizontale, l'espace entre les barreaux horizontaux doit être de 18 cm maximum. La partie basse du garde-corps (45 cm à partir du sol) doit être protégée par une plaque en verre acrylique. Lors d'une pose verticale, l'espace entre les barreaux ou câbles doit être de 11 cm maximum.

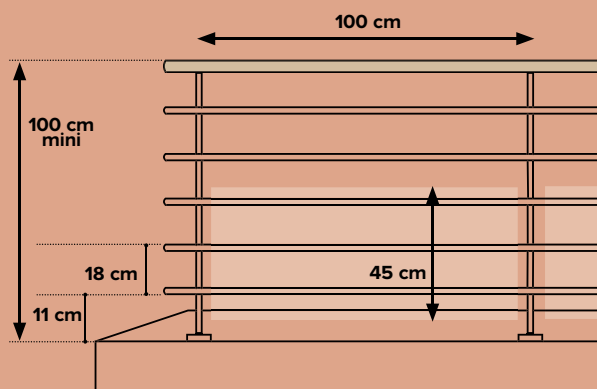

Pour choisir votre garde-corps, consultez notre rubrique "idées et conseils" sur [castorama.fr](https://www.castorama.fr)



Kit garde-corps Inoline

En aluminium et inox. Pose à plat. H. 103,5 cm. 1 main courante 2 m, 2 embouts de finition, 1 lot de 5 tubes 2 m, 10 capuchons de finition, 2 embouts et 1 assembleur de main courante, 5 assembleurs de tubes et 2 poteaux. Réf. 3443440007647. Poteau supplémentaire, panneau et support verre acrylique vendus séparément⁽¹⁾.



Kit garde-corps Inoline black

En aluminium noir et inox. Pose à plat. H. 103,5 cm. 1 main courante 2 m, 2 embouts de finition, 1 lot de 5 tubes 2 m, 10 capuchons de finition, 2 embouts et 1 assembleur de main courante, 5 assembleurs de tubes et 2 poteaux. Réf. 3443440008040. Existe en blanc⁽¹⁾. Poteau supplémentaire, panneau et support verre acrylique vendus séparément⁽¹⁾.

49€
95

Le kit City

Peut être peint 



Kit garde-corps City

En pin (origine Scandinavie). Pose à plat. H. 100 cm. 1 main courante 2 m, 12 balustres haut. 94 cm, 1 traverse et quincaillerie d'assemblage. Réf. 3444600171031. Vendu non peint. Poteaux de fixation en épicea (origine Scandinavie) et supports poteau en acier vendus séparément⁽¹⁾.

275€

Le kit Universo



Kit garde-corps Universo

En métal noir et hêtre (origine Ukraine). Pose à plat. H. 101,1 cm. 1 main courante 2 m, 5 tubes inox, 10 embouts de finition, 5 assembleurs et 2 poteaux. Réf. 3444601740052. Poteau supplémentaire, panneau de verre acrylique, support verre synthétique vendus séparément⁽¹⁾.

Usage extérieur : gamme Inoline

Idéal pour
une terrasse 

Pose extérieur /
intérieur 



BURGER
Burger & Cie

Kit garde-corps Inoline

Existe pour kit Inoline black.

255€

Le kit Nero



BURGER
Burger & Cie

Kit garde-corps Nero

En hêtre (origine Ukraine) et acier noir. Pose à plat. H. 100,9 cm. 1 main courante 2 m, 2 poteaux, 2 embouts de main courante et 10 tubes. Réf. 3443440000877. Poteau supplémentaire, panneau verre acrylique, support verre synthétique vendus séparément⁽¹⁾.

À partir de
1595€
l'escalier Spark

Avec garde-corps 

 Éclairage par LED
intégrées dans
les limons



BURGER
Burger & Cie

**FABRICATION
FRANÇAISE**



Pour choisir et installer votre
escalier et votre garde-corps,
consultez notre rubrique
" idées et conseils " sur
castorama.fr

Escalier Spark*

	AU CHOIX	
	 Droit	 1/4 tournant bas (droit ou gauche)
MATIÈRE	Limon en hêtre peint et marches en chêne (origine Ukraine), Main courante en aluminium, garde-corps avec 4 tubes inox	
DIMENSIONS	I. 76,7 x L. 289,8 cm	I. 80,6 x L. 289,8 cm
RECOUPABLE	Oui (pas de minimum)	
RECULEMENT	Minimum 270 cm (+ 80 cm de dégagement)	Minimum 272 cm
TRÉMIE	I. 80 x L. 290 cm	I. 80 x L. 237,9 cm
MARCHES	13	
RÉF.	3443440007937	3443440008804/798
PRIX	1595€	1759€

L'INDISPENSABLE



Pour régler l'intensité
de la lumière de votre
escalier Spark.

**Lot de 2
télécommandes 79,90€**
Avec support et
récepteur.
Fonction « on/off ».
Réf. 3443440004172.

Votre voiture est trop petite ? On vous livre !**

Sur RDV



Livraison

*À monter soi-même. Garde-corps de palier vendu séparément. **Voir conditions et tarifs en magasin et sur castorama.fr

RETROUVEZ-NOUS SUR



et sur

castorama.fr

castorama

