

# Garde-corps et escaliers



FLASHEZ &  
DÉCOUVREZ

Tous nos garde-corps  
et escaliers + nos prix



**castorama**   
changer nous fait avancer

# CHOISIR SON GARDE-CORPS

**POUR VOTRE SÉCURITÉ, ÉQUIPEZ VOTRE TRÉMIE OU MEZZANINE D'UN GARDE-CORPS.**

## QUELLE POSE ?

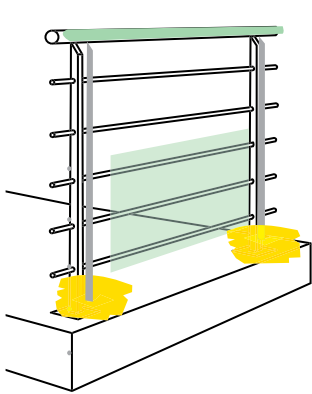

### POSE À PLAT OU FRANÇAISE

Le garde-corps est fixé directement sur le dessus de la dalle ou sur le plancher.

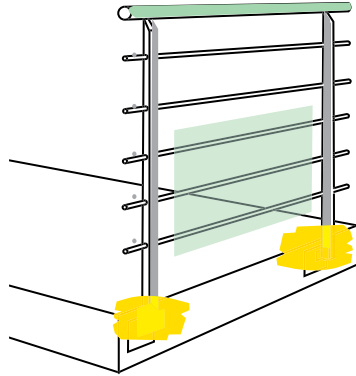

### POSE LATÉRALE OU ANGLAISE

Le garde-corps est fixé contre l'épaisseur de la dalle ou du plancher.

## CE QUE DIT LA LOI ?

Pour garantir la sécurité contre les chutes, tout palier d'étage doit être doté d'un garde-corps : **la hauteur minimale obligatoire est de 1 m** (11 cm entre le sol et la lisse-basse). En pose horizontale, l'espace entre les barreaux horizontaux doit être de 18 cm maximum et la partie basse du garde-corps (45 cm à partir du sol) doit être protégée par une plaque en verre acrylique. En pose verticale, l'espace entre les barreaux doit être de 11 cm maximum.

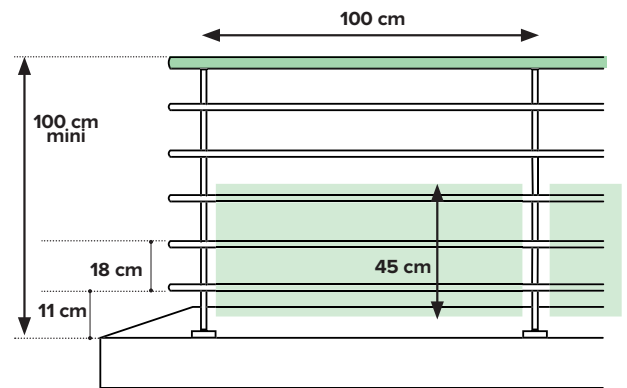

## EN BOIS USAGE INTÉRIEUR

Extrait de collection



### Garde-corps Vallarta

En épicéa. Pack de 2 m linéaires en kit\*. Pose à plat. Haut. 102 cm. 1 main courante long. 2 m, 12 balustres, 1 traverse et quincaillerie. Réf. 5059340636979. Poteaux vendus séparément.

**FORTIA** Du choix et de la qualité à prix accessibles



### Garde-corps Locri

En hêtre. Pack de 1,50 m linéaires en kit\*. Pose à plat. Haut. 102 cm. 1 main courante long. 2 m, 9 balustres, 1 traverse et quincaillerie. Réf. 5059340631172. Poteaux vendus séparément.

# EN MÉTAL USAGE EXTÉRIEUR/INTÉRIEUR

**FORTIA** Du choix et de la qualité à prix accessibles

Extrait de collection



## Garde-corps Barranco

En aluminium noir finition mate. Pack de 2 m linéaires en kit\*. Pose à plat. Haut. 100 cm. 1 main courante long. 2 m avec embouts, 5 tubes avec embouts, 2 poteaux avec fixation sol, 5 connecteurs d'angle et quincaillerie. Réf. 5059340635835. **Compatible usage intérieur.** Existe plaque de sécurité transparente vendue séparément. Existe aussi en pose latérale.

Coloris :



## Garde-corps Batumi

En métal noir finition mate. Pack de 1 m linéaire prémonté. Pose à plat. Haut. 100 cm. 1 main courante long. 1 m, 7 balustres, 2 traverses, 2 poteaux avec fixation sol et quincaillerie. Réf. 5059340634333. **Compatible usage intérieur.**

Coloris :

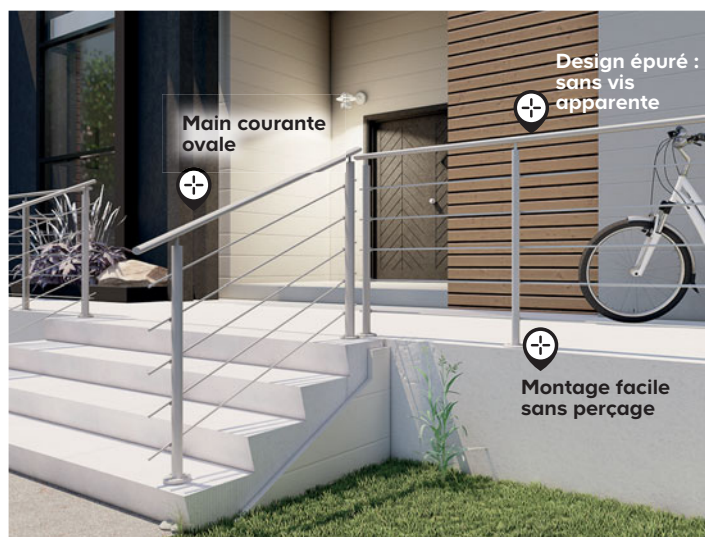

## Garde-corps Prestio

En aluminium texturé. Pack de 2 m linéaires en kit\*. Haut. 100 cm. 1 main courante long. 2 m avec embouts, 5 tubes avec embouts, 2 poteaux avec fixation sol, 5 connecteurs d'angle et quincaillerie. Réf. 3443440023715/814/913. **Compatible usage intérieur.** Existe plaque de sécurité transparente vendue séparément. Existe aussi en pose latérale.

3 coloris :



# EN BOIS ET MÉTAL USAGE INTÉRIEUR



## Garde-corps Hesta

En hêtre verni et inox. Pack de 2 m linéaires en kit\*. Haut. 100 cm. 1 main courante long. 2 m, 5 tubes avec embouts, 2 poteaux avec fixation sol, 5 connecteurs d'angle et quincaillerie. Plaque de sécurité transparente vendue séparément. Réf. 3443440024835. Existe en pose latérale.

Matière :



# CHOISIR SON ESCALIER

**CONTRAINTES TECHNIQUES, PRÉFÉRENCES ESTHÉTIQUES, BUDGET...  
ON VOUS AIDE À TROUVER L'ESCALIER QUI VOUS CONVIENT !**

## QUELLE MATIÈRE ?

### EN BOIS



- Robuste
- Intemporel
- Cachet authentique

### EN BOIS ET MÉTAL



- Résistant aux chocs
- Design contemporain

## QUELLE FORME ?

### DROIT



- Facile à poser
- Moins coûteux
- Adapté aux grandes hauteurs

### 1/4 TOURNANT



- 2 volées de marches
- Utilisation plus confortable
- Adapté aux angles

### GAIN DE PLACE ET HÉLICOÏDAL

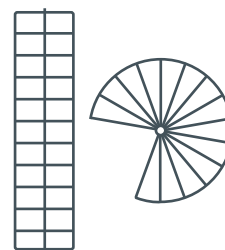

- 1 axe central
- Faible encombrement au sol
- Adapté aux petits espaces



## Idées et Conseils

Choisir un escalier et un garde-corps



## BON À SAVOIR

Tous nos escaliers 1/4 tournants et hélicoïdaux existent en version gauche ou droite



1/4 tournant gauche

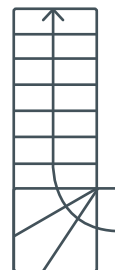

1/4 tournant droit



Hélicoïdal gauche



Hélicoïdal droit

## EN BOIS DROITS ET 1/4 TOURNANTS

Extrait de collection  
Escalier Eraclea



Du choix et de la qualité à prix accessibles



Balustrade bois vendue séparément

Existe garde-corps coordonné

Contremarches en option

Version droit

FORME	Droit	1/4 tournant (gauche ou droit)
MATIÈRE	Chêne	
DIMENSIONS	l. 80 x L. 388 cm	l. 81 x L. 294 cm
MARCHES	13	
RECULEMENT	250,6 cm	254,4 cm
HAUTEUR SOL/SOL	289,8 cm	285,5 cm
TRÉMIE	l. 80 x L. 257 cm	l. 82,5 x L. 260 cm
RÉFÉRENCE	5059340631097	5059340634005 / 5059340633077

Extrait de collection

### Escalier Valencia

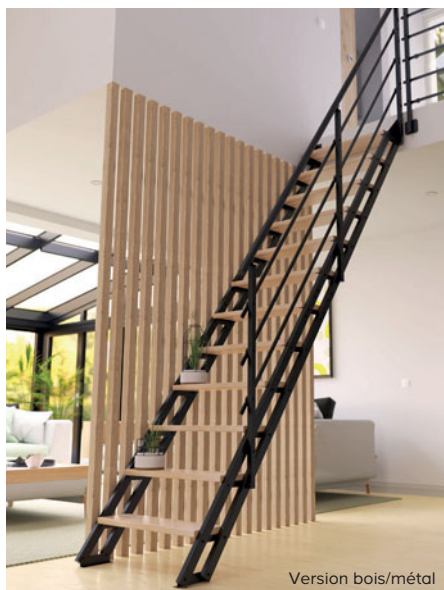

Version bois/métal



Version métal

Livraison directe à domicile incluse dans nos prix<sup>(a)</sup>

### Escalier Maya

Livraison directe à domicile incluse dans nos prix



Version droit

⊕ Limon central monopoutre

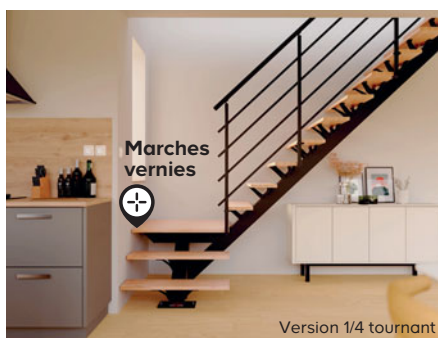

Version 1/4 tournant

⊕ Marches vernies

### Escalier Costa

Livraison directe à domicile incluse dans nos prix



Version droit

⊕ Limon forme crémaillère



Version 1/4 tournant

⊕ Marches vernies

	VALENCIA	MAYA		COSTA	
<b>FORME</b>	Droit	Droit	¼ tournant (gauche ou droit)	Droit	¼ tournant (gauche ou droit)
<b>MATIÈRE</b>	Hêtre brut et acier noir sablé / Tout acier noir sablé	Hêtre verni et aluminium noir sablé		Hêtre verni et acier noir sablé	
<b>DIMENSIONS</b>	l. 85 x L. 357 cm	l. 90 x L. 386 cm	l. 128/90 x L. 395 cm	l. 90,5 x L. 394 cm	l. 106/90,5 x L. 413 cm
<b>MARCHES*</b>	12	14		13	
<b>RECULEMENT</b>	220 à 255 cm	279 cm	299 cm	283 cm	310 cm
<b>HAUTEUR SOL/SOL</b>	260 à 292 cm	275 cm (Avec pied de réglage +/- 3 cm)			
<b>TRÉMIE</b>	l. 86 x L. 176 à 224 cm	l. 90 x L. 250 cm	l. 97 x L. 300 cm	l. 90,5 x L. 283 cm	l. 106 x L. 233 cm
<b>INCLUS</b>	Balustrade				
<b>RÉFÉRENCE</b>	3281346820348 / 3281346820355	3281346812138	3281346813135	3281346830132	3281346831139



#### Livraison à domicile

Votre escalier livré chez vous sur RDV. À partir de **89€<sup>(1)</sup>**



#### Idées et Conseils

Prévoir les dimensions d'un escalier.



# EN BOIS ET MÉTAL HÉLICOÏDAUX

**FORTIA** Du choix et de la qualité à prix accessibles

Extrait de collection  
**Escalier Carilo**

**Vu en couverture**



Marches vernies



Design contemporain

**Escalier Dalaman**



Marches vernies

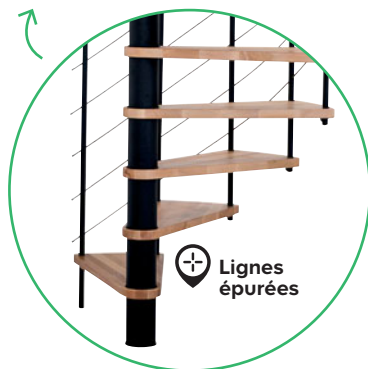

Lignes épurées

**Escalier Falerna**



Usage extérieur ou intérieur



Marches antidérapantes

	CARILO	DALAMAN	FALERNA EXTÉRIEUR/INTÉRIEUR
FORME	Hélicoïdal (gauche ou droit)	Hélicoïdal (gauche ou droit)	Hélicoïdal (gauche ou droit)
MATIÈRE	Hêtre massif et acier noir finition mate	Hêtre massif et acier noir finition mate	Acier galvanisé gris et plastique noir
DIMENSIONS		Ø 140 cm	
MARCHES		12	
RECULEMENT		145 cm	
HAUTEUR SOL/SOL	280 à 315 cm		253,5 à 305,5 cm
TRÉMIE		Ø 145 cm	
INCLUS	Balustrade, plateforme et son garde-corps		
RÉFÉRENCE	5059340636696 / 5059340739823	5059340635514	5059340632711

Extrait de collection

## Escalier Cerros



FORME	Droit
MATIÈRE	Hêtre verni et acier noir finition mate
DIMENSIONS	l. 65 x L. 341,8 cm
MARCHES	13
RECULEMENT	167,5 cm
HAUTEUR SOL/SOL	247 à 298 cm
TRÉMIE	l. 65 x L. 167,5 cm
INCLUS	Balustrade
RÉFÉRENCE	5059340631936

## COMPOSEZ ET PERSONNALISEZ VOTRE ESCALIER SUR MESURE

**POUR UN ESCALIER 100% ADAPTÉ À VOTRE STYLE ET À VOTRE ESPACE !**

### 1 - Choisissez la forme

DROIT

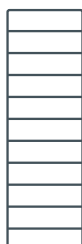

1/4 TOURNANT

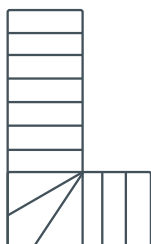

Gauche ou droit

2/4 TOURNANT

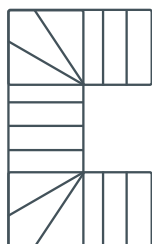

Gauche ou droit

HÉLICOÏDAL ET GAIN DE PLACE

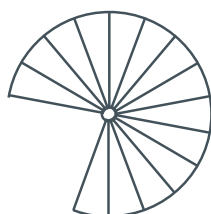

Gauche ou droit

### 2 - Choisissez la matière\*



Bois



Bois et métal

### 3 - Choisissez le(s) colori(s)

AU CHOIX SELON LA MARQUE :

Noir

Gris anthracite

Gris perle

Blanc

### 4 - Accessoirisez

CONTREMARCHES  
BALUSTRADE  
GARDE-CORPS  
MAIN COURANTE

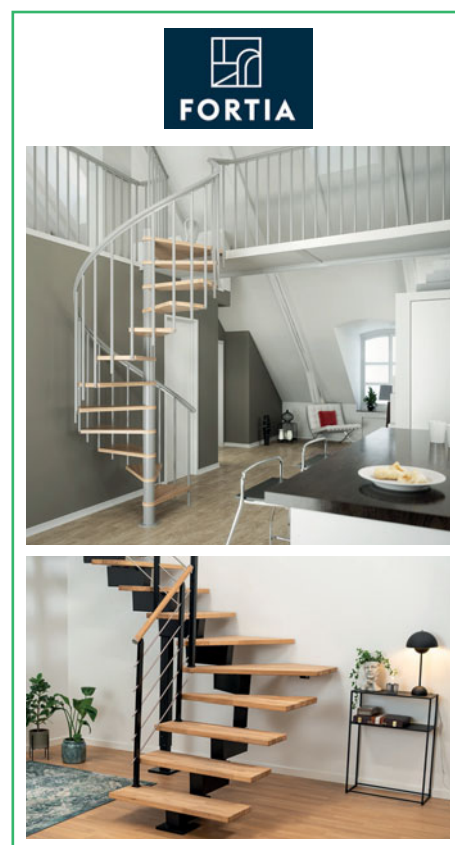

## Escalier Gagliano



Éclairage par LED  
intégrées dans  
les limons

Version droit



Du choix et de  
la qualité à prix  
accessibles



FORME	Droit	¼ tournant (gauche ou droit)
MATIÈRE	Hêtre laqué noir, chêne verni et aluminium noir	
DIMENSIONS	l. 81 x L. 383 cm	l. 81 x L. 392 cm
MARCHES	13	
RECULEMENT	262 cm	272 cm
HAUTEUR SOL/SOL	290 cm	
TRÉMIE	l. 86 x L. 203 cm	
INCLUS	Balustrade	
RÉFÉRENCE	5063022063380	5063022063397 / 5063022063403

### L'INDISPENSABLE

Télécommande pour  
éclairage LED en option  
Réf. 5059340633893.

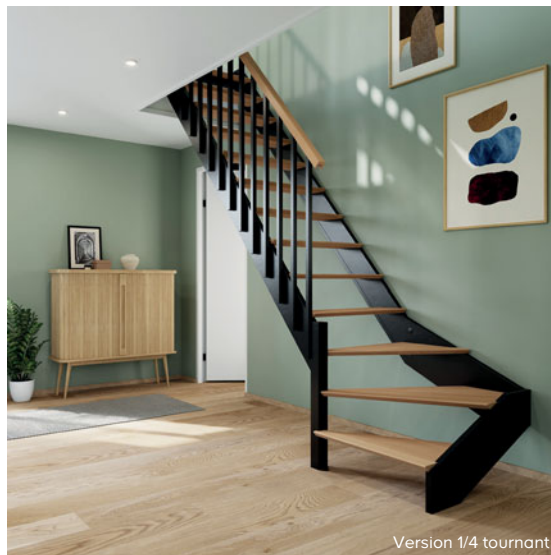

Version 1/4 tournant



### LE BOIS PLUS DURABLE, ON PLANCHE DESSUS TOUS LES JOURS.

Près de 100%\* du bois utilisé dans nos produits est issu de forêts gérées plus durablement, où la régénération et la biodiversité sont préservées.  
Plus d'informations sur [castorama.fr/engagements-durables](https://www.castorama.fr/engagements-durables)

Voir tous nos prix en magasin et sur [castorama.fr](https://www.castorama.fr) \*90% en 2021.

RETROUVEZ-NOUS SUR



et sur

[castorama.fr](https://www.castorama.fr)



LE TRI  
+ FACILE

