

mieux

Vivre

DEHORS

Dossier

Nos

solutions

terrasses
& occultations

Faciles à poser, à vivre,
à personnaliser,
à coordonner,
à moduler...

ON SE MET
AU VERT !

Cahier végétal et
entretien du jardin

À chacun son mobilier,
sa déco, son style pour

UNE PIÈCE
EXTÉRIEURE
EN PLUS

castorama

changer nous fait avancer

Bonjour !

Et si notre **bon**heur dépendait de la **bonne** santé de notre planète ? Alors, nous pourrions faire preuve de **bonté** envers elle. En réduisant notre empreinte car**bone**, en faisant des petits **bonds** vers une maison plus durable, où il fait **bon** vivre. N'écoutez pas les aquoi**bon**istes, pour qui tout est toujours **bon**net blanc et blanc **bon**net.

A**bon**bons-nous plutôt aux gestes **bons** pour la nature. Chez Castorama, nous pensons que si nous englo**bon**ons nos actions dans une démarche responsable, nous contribuons à **bon**ifier notre environnement. **Bon**, bref, nous avons créé une sélection de produits **bons** pour chez vous et **bons** pour nous tous.

Et, allez savoir pourquoi, nous l'avons appelé **BON+BON**.



BON+BON
POUR CHEZ VOUS
POUR NOUS TOUS

castorama —
changer nous fait avancer



Au jardin comme au salon

Besoin d'une bulle de verdure, de vous ressourcer, de vous reconnecter aux autres et à la nature... Chaque jour, dans nos magasins, vous nous dites à quel point vos extérieurs sont devenus précieux.

Véritables extensions de vos intérieurs, ils vous permettent de profiter toute l'année de mètres carrés supplémentaires.

Pour vous aider à les aménager et les sublimer, nous vous proposons **nos idées, conseils et inspirations**. Et toutes nos équipes sont là pour vous accompagner dans ces changements. Alors... prêt à agrandir votre espace de vie ?

ALLONS-Y !



01

BIEN AMÉNAGER SON JARDIN

comme lieu
de convivialité
et d'intimité

6
—
59



02

BIEN PROFITER DE SON JARDIN

comme lieu
de détente
et de bien-être

60
—
127



03

BIEN ENTREtenir SON JARDIN

comme lieu
de découverte
et de reconnexion
avec la nature

128
—
186

Notre carte de fidélité

Profitez de nombreux avantages toute l'année

castorama
la carte

-5%⁽¹⁾
DE BIENVENUE

sur tous vos achats
le jour de
votre choix

-10%⁽¹⁾
DE FIDÉLITÉ

à valoir tous les 1500€
d'achats cumulés

**Extension
de garantie
constructeur⁽¹⁾**
d'un an supplémentaire

**RETOUR
FACILE⁽¹⁾**

sans limite
de date
ni de ticket
de caisse

**Et bien
plus encore !**

Rendez-vous en magasin
ou sur castorama.fr
pour découvrir tout
le programme

Les facilités de paiement

Avec Castorama,
soyez bien
accompagné
dans vos projets !

Financez vos projets à votre rythme

Offres valables uniquement en magasin

Un crédit vous engage et doit être remboursé. Vérifiez vos capacités de remboursement avant de vous engager.

Pour un crédit accessoire à une vente d'un montant de 500 €, vous remboursez en 2 **mensualités de 166,67 €** et 1 **dernière mensualité de 166,66 €** (hors assurance facultative), le **montant total dû est de 500 €** et le **Taux Annuel Effectif Global (TAEG) fixe est de 0%** (taux débiteur fixe de 0%).

0%

TAEG FIXE

EN 3 X SANS FRAIS
DÈS 100€ D'ACHATS*

**Et retrouvez d'autres offres
de financement en magasin**

⁽¹⁾Voir conditions sur castorama.fr, rubrique « Carte Castorama ».
*Offre de crédit accessoire à une vente réservée aux particuliers sous réserve d'acceptation par Créalfi prêteur – SAS au capital de 15 641 550 euros 437 604 770 RCS Evry, 1 Rue Victor Basch – CS 70001 – 91068 MASSY Cedex. Mandataire d'intermédiaire d'assurance inscrit à l'ORIAS N° 07 037 434 (www.orias.fr). Vous disposez d'un droit légal de rétractation. Cette publicité est diffusée par Castorama France SAS au capital de 304 186 300 € (Parc d'activités - BP101 - 59175 Templemars) RCS Lille métropole 451 78 973 en qualité de mandataire bancaire lié de Créalfi, n° ORIAS 13 006 769 (www.orias.fr). Cet intermédiaire apporte son concours à la réalisation d'opérations de crédit à la consommation, sans agir en qualité de prêteur. Le coût du crédit est pris en charge par votre magasin.

Nos services

Facilitez-VOUS la vie !

Envie de faire vous-même ?
Suivez nos tutos !

Idées & conseils



Rubrique idées et conseils sur [castorama.fr](https://www.castorama.fr)

Envie d'installer la terrasse ou le grillage vous-même ?
Suivez nos stages gratuits !

Castostage



Pour apprendre à faire vos travaux, c'est gratuit

Besoin d'un coup de main ?
Des bricoleurs vous aident !

Needhelp



Trouvez un bricoleur [needhelp.com/castorama](https://www.needhelp.com/castorama)

Votre voiture est trop petite ?
On vous livre dès 35[€](a) !

Livraison



Sur RDV et dans la pièce de votre choix

Pas de temps à perdre ?
Gagnez-en !

Drive 2H



Commandez sur [castorama.fr](https://www.castorama.fr) et retirez en magasin 2h après

Besoin d'un véhicule ?
Louez un véhicule pour 8,90€ par 1/2h !

Location véhicule



Carburant et kilométrage inclus^(b)

Vous n'êtes pas expert de la pose ?
Nos pros sont là !

Service Pose



Et profitez d'une TVA réduite^(b)

NOUVEAU

FORFAITS ENTRETIEN OUTILS DE JARDIN MOTORISÉS

Maintenez leurs performances et faites des économies !

Avec notre partenaire  [castorama.swap-europe.com](https://www.castorama.swap-europe.com)

à partir de 39€



services 100% en ligne



BON+BON
POUR CHEZ VOUS POUR NOUS TOUS

Des services pour des produits plus durables

18h39.fr

votre magazine d'inspiration

Découvrez 18h39.fr, le magazine d'inspiration de Castorama.



Un concentré d'idées pour mieux vivre chez soi, dans un habitat plus sain et plus durable !

^(a)Voir conditions en magasin et sur [castorama.fr](https://www.castorama.fr)

^(b)Sous réserve du respect des dispositions fiscales en vigueur. Plus d'infos sur www.impots.gouv.fr Voir tarifs et conditions en magasin.

Bien aménager son jardin

Vous cherchez à mieux agencer votre jardin, cour ou balcon ? Bravo, vous êtes au bon endroit ! Sécurité, intimité, rangement, bien-être ou farniente... Nous avons toutes les solutions pour répondre à vos besoins et maximiser le potentiel de votre extérieur. Alors, prêt à goûter pleinement aux joies des beaux jours ? Suivez-nous !

JARDIN

ETROUVEZ
NOS IDÉES
AU FIL DES
RUBRIQUES

BIEN DEHORS

On fait le plein d'inspirations en visitant des maisons.

SOLUTION À TOUT

Astuces faciles à réaliser pour tout améliorer sans déménager.

ZOOM SUR

On vous donne toutes les clés pour comprendre et mieux choisir.



P.08
INTIMITÉ
RETROUVÉE



P.22
SE CACHER
STYLE



P.26
SÉCURITÉ ET
TRANQUILLITÉ



P.34
CRÉER UN COIN
DE PARADIS



P.50
LES SECRETS D'UN
JARDIN BIEN RANGÉ

Inspirations, tutos,
conseils,
Rejoignez-nous sur



— 18h39.fr



et sur [castorama.fr](https://www.castorama.fr)

Lot de
3 lames
de clôture Neva
aspect chêne

34€⁹⁰

Braséro

169€

**BIEN
DEHORS**

Leur jardin, un cocon à l'abri des VOISINS !

Pas facile de profiter pleinement de son jardin quand on tombe nez à nez sur les voisins. Pour retrouver le plaisir de passer du temps dehors, Julia et Stéphane ont installé une clôture. Et maintenant ? Ils profitent de leur terrasse tranquillement !

“La proximité du voisinage gâchait le plaisir des moments qu'on passait au jardin. Notre solution : la clôture ! Elle nous a permis de gagner en intimité, en protection, en sérénité... et tout ça avec style !”

Voile
d'ombrage
32€⁹⁰

► Pour aménager son jardin
ou sa terrasse, retrouvez plus
d'articles sur **18h39.fr**



**SCANNEZ
& DÉCOUVREZ**
Quel type
de clôture choisir ?



► **18h39.fr**
votre magazine
d'inspiration

“Avec cette table extensible, notre jardin a tout simplement gagné en convivialité !”



Table avec
allonge Cubic
735€

Les solutions **BIEN PENSÉES**

➤ **De 6 à 10 en un clin d'œil**

Avec ses rallonges, vos invités trouveront toujours une place à votre table.

➤ **Protégés et stylés**

En mixant aluminium gris et lames aspect bois, votre clôture est aussi moderne que chaleureuse.

Castorama
vous accompagne



Service pose

**Vous n'êtes pas expert
de la pose ?
Nos pros sont là !**

Et profitez d'une TVA réduite*



Needhelp

**Besoin d'un coup de
main ? Des bricoleurs
vous aident !**

Trouvez un bricoleur
[needhelp.com/castorama](https://www.needhelp.com/castorama)





“Créées à partir de matériaux composite à base de matière recyclée, les lames NEVA sont résistantes dans le temps, durables et responsables.”



Barbecue gaz
Owsley 4.1
499€

Les solutions BIEN PENSÉES

- **Pourquoi on adore le barbecue au gaz ?**
Hyper efficace et très sain, c'est l'allié des cuisines d'été.
- **Tendance : jardin paysagé**
Panneaux ajourés, déco, aspect bois, anthracite... Avec NEVA, votre extérieur sera aussi stylé que bien organisé.
- **Ici on se détend !**
N'hésitez pas à penser votre terrasse avec un espace banquette intégré.

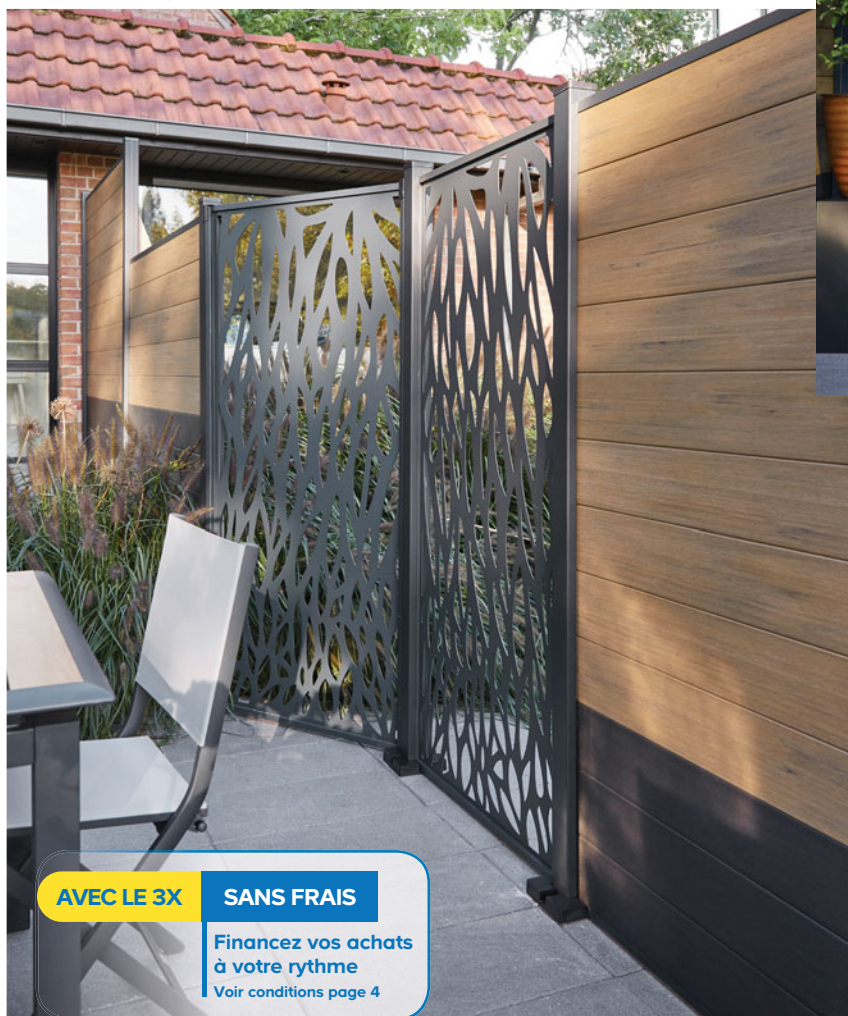

AVEC LE 3X

SANS FRAIS

Financez vos achats
à votre rythme
Voir conditions page 4

LES INDISPENSABLES !

- Lot de 3 lames de clôture en composite GoodHome Neva 31,90€**
Gris anthracite. Réf. 3663602942986.
Aspect chêne. **34,90€**. Réf. 5057741386684.
- Panneau décor feuille en aluminium GoodHome Neva 229€**
Gris anthracite. Réf. 3663602943020.
- Poteau en aluminium haut. 183 cm GoodHome Neva 32,90€**
la pièce. Réf. 3663602431879.
- Base pour poteau en acier GoodHome Neva 13,90€**
la pièce. Réf. 3663602431893.
- Dalle de terrasse en béton 60 x 30 cm Torino 6,90€**
la pièce soit 38,33€ le m².
Gris anthracite. Réf. 3664122001030.
- Braséro SO MAGIC 169€**
Réf. 3292197000537.

RETROUVEZ ÉGALEMENT

- Table Cubic** (voir page 70).
- Chaise Thema** (voir page 69).
- Voile d'ombrage triangle** (voir page 87).
- Barbecue gaz Owsley 4.1** (voir page 110).
- Mobilier Apolima** (voir page 80).

Un crédit vous engage et doit être remboursé.
Vérifiez vos capacités de remboursement avant de vous engager. **castorama** 11

Neva

GoodHome 

4 finitions de lames pour créer la clôture qui vous ressemble !

5 POINTS ESSENTIELS À RETENIR :



Garantie 5 ans

Testé pour résister à tous les climats.

Personnalisable

avec un large éventail de décors, de matériaux et de finitions.

Facile à assembler

il suffit d'emboîter les lames pour monter rapidement votre panneau.

Grande facilité d'entretien

Design

Toujours à l'écoute des tendances, la gamme évolue chaque saison.

SCANNEZ & DÉCOUVREZ

Toute la gamme NEVA



COMPOSEZ VOTRE PANNEAU DE CLÔTURE COMPOSITE

Esthétique et durable, le composite est un mélange de fibres naturelles et de polyéthylène haute densité recyclé. Les panneaux sont faciles à poser et entretenir. Leur modularité permet de faire évoluer votre aménagement de jardin au fil du temps.



Lot de 3 lames de clôture aspect bois

34€⁹⁰

Anthracite et aspect bois

1
POTEAU EN DIFFÉRENTES HAUTEURS⁽¹⁾

En aluminium :
taupe ou anthracite

Adaptateur d'angle (anthracite)

Kit d'angle (anthracite)

Lot 3 lames

Existe en taupe, anthracite ou aspect bois⁽¹⁾

LES LAMES, PROFILÉS, KIT D'ANGLE ET BASES DE FIXATION

Base de fixation sol en acier ou base murale anthracite ou taupe

Profilés de départ et finition

Existe en taupe ou anthracite⁽¹⁾

3
COLORIS

RAL 7021

Anthracite

RAL 7039

Taupe

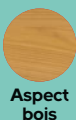

Aspect bois

**Besoin d'un coup de main ?
Des bricoleurs vous aident !**

Trouvez un bricoleur [needhelp.com/castorama](https://www.needhelp.com/castorama)



Needhelp

Coloris taupe



Portillon anthracite



Décor 4 lames



COMPOSEZ VOTRE PANNEAU DE CLÔTURE BOIS

Solides et chaleureux, les panneaux en bois apportent une touche naturelle à votre extérieur. Leurs lames, en bois certifié issu de forêts gérées durablement, sont faciles à transporter et à poser.



LES DÉCORS

Les décors se positionnent à la verticale ou à l'horizontale

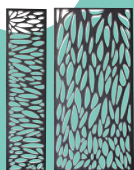

Feuille Anthracite

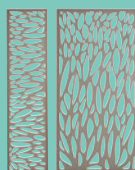

Feuille Taupe



Branche Anthracite



Décor 4 lames horizontal

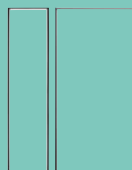

Transparent

LES PORTILLONS ET PORTAIL



Anthracite



Feuille



Taupe



Portail battant

2 TYPES DE POTEAUX

En bois ou en acier⁽¹⁾

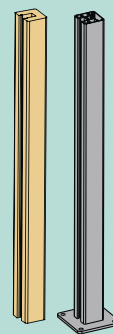

LES LAMES ET PANNEAU

Profilé



Lame

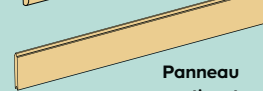

Panneau antivent

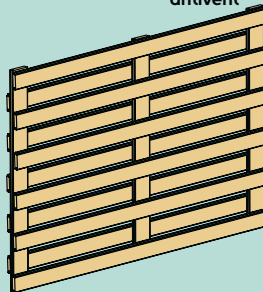

4 TYPES DE SUPPORTS

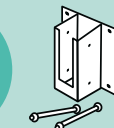

Fixation départ mural (poteau bois uniquement)

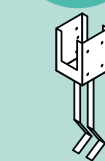

À fixer (poteau bois uniquement)



À sceller (poteau bois uniquement)



Départ mural + renfort

Lemhi

Votre clôture en bois montée en un tour de main !

Innovation signée Castorama, la clôture Lemhi est conçue pour pouvoir être montée par tous ! Pratiques, ses lames en bois certifié issu de forêts durablement gérées, se glissent dans les rainures des poteaux.

Vidéo  YouTube
Castorama
Clôture Lemhi

5€
la lame
L. 180 x H. 12 cm

blooma 

SCANNEZ & DÉCOUVREZ

Toute la gamme Lemhi



7
TYPES DE LAMES

4
TYPES DE POSE

4
TYPES DE FIXATIONS

3
TYPES DE POTEAUX



Pose persienne

Pose droite ou verticale



Pose avec demi-poteau simple rainuré pour pose simple, ajourée ou verticale



Pose persienne



Pose avec demi-poteau pour pose persienne



Pose en quinconce



Pose avec demi-poteau double rainuré pour pose en quinconce



Les clôtures PVC ont été pensées pour offrir protection et intimité, tout en étant économiques et accessibles. Légères, elles sont faciles à poser et à manier seul. Faciles à entretenir, un coup d'éponge suffit à leur rendre leur aspect d'origine.

Clôture PVC

Légère et résistante

11€

la lame emboîtable



Entretien facile



Pose emboîtable

Vidéo YouTube

Castorama
Clôture PVC

**SCANNEZ
& DÉCOUVREZ**

Toute la
gamme
clôture PVC



3
TYPES
DE
LAMES

Pose ajourée

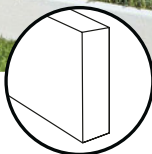

Lames droites

Pour une pose ajourée
avec entretoise (vendue
séparément)

Pose persienne

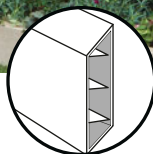

Lames persiennes

L'air circule entre les lames
permettant ainsi d'éviter
la prise au vent de la clôture

Pose emboîtable

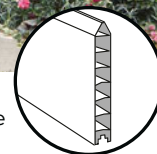

Lames emboîtables

L'installation est simplifiée
grâce à l'emboîtement
des lames

**SOLUTION
À TOUT**

L'OCCULTATION

Comment organiser le jardin ?

Comme une pièce à vivre, votre jardin doit être bien agencé pour révéler tout son potentiel. Pour cela, comptez sur les clôtures pour créer différentes zones d'activité. Un espace, mille possibilités !

blooma 

**Panneau treillis
en pin Darling**

l. 1,80 x H. 1,80 m.

Ep. 40 mm.

Traitement

autoclave classe 3*.

Bois certifié issu

de forêts durablement

gérées.

Réf. 3663602942528.

Existe en larg.

90 cm et en

panneau droit⁽¹⁾.

Panneau treillis

**85€
90**





Lot de 3 lames de clôture Neva taupe

31€⁹⁰

Concept Neva coloris taupe

À découvrir en p.12

1. Créer plusieurs espaces sur la terrasse

Coin détente, repas, barbecue, spa...
Les cloisons permettent de créer différents espaces sans perdre de place.



Lot de 3 lames de clôture Neva anthracite

31€⁹⁰

Concept Neva coloris anthracite

À découvrir en p.12



Lot de 3 lames de clôture Neva anthracite

31€⁹⁰

Concept Neva coloris anthracite

À découvrir en p.12

Toutes nos produits en bois sont certifiés et issus de forêts durablement gérées.



Découvrez tout ce qu'il faut savoir pour réussir la pose de panneaux en consultant notre rubrique " idées et conseils " sur [castorama.fr](https://www.castorama.fr)



Panneau droit
44€₉₀

2. Profiter de plus d'activités au jardin

Pour créer un potager, un verger ou délimiter un coin farniente... Claustras, panneaux pleins et clôtures ajourées optimisent l'espace à disposition.

blooma 

Panneau en pin Douro
l. 1,80 x H. 1,80 m. Ep. 35 mm.
Traitement autoclave classe 3*.
Réf. 3663602433125. Existe en larg. 90 cm⁽¹⁾.



Clôture pin
27€₉₀

blooma 

Clôture en pin Mekong
l. 1,80 x H. 1 m. Ep. 32 mm.
Traitement autoclave classe 3*.
Réf. 3663602942627.
Existe portillon assorti et en marron⁽¹⁾.

*Contre les insectes et le pourrissement, bois soumis à des alternances d'humidité et de sécheresse sans contact direct avec le sol.

⁽¹⁾Voir prix en magasin et sur [castorama.fr](https://www.castorama.fr)



Brande naturelle
27€⁹⁰
le rouleau

blooma 

Brande naturelle

En rouleau de l. 3 x H. 1 m
Fines pousses de bruyères sélectionnées.
Réf. 3663602428084.
Existe en haut. 1,50 m ou 1,80 m⁽¹⁾.

blooma 

Panneau en pin Vénitien

l. 1,80 x H. 1,80 m.
Ep. 36 mm. Réversible : pose verticale ou horizontale. Traitement autoclave classe 3*.
Réf. 5059340046303.



Panneau droit
84€⁹⁰

Retrouver son intimité 3.

Autre façon d'optimiser son jardin, profiter d'une jolie vue, sans vis-à-vis, avec des séparations qui ont du style !

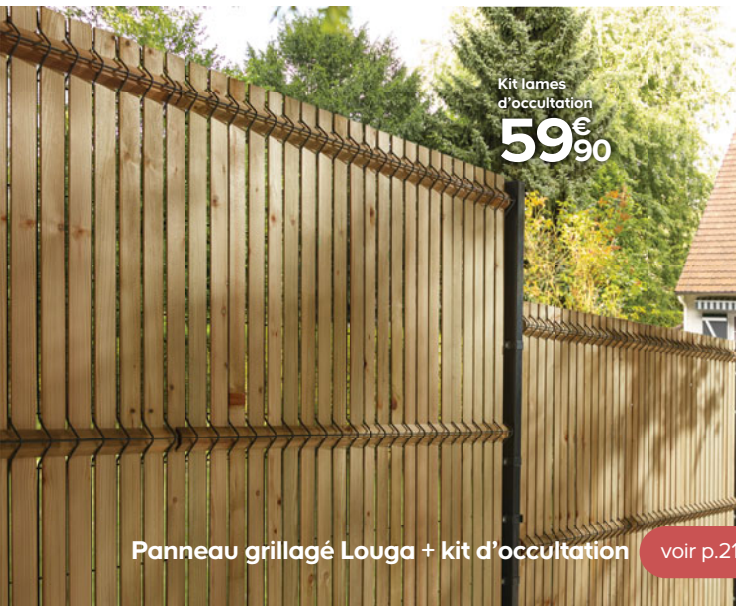

Kit lames d'occultation
59€⁹⁰

Panneau grillagé Louga + kit d'occultation [voir p.21](#)

Et vous, des idées pour organiser votre jardin ?

Pour vous aider retrouvez-nous sur **castorama.fr** et sur   

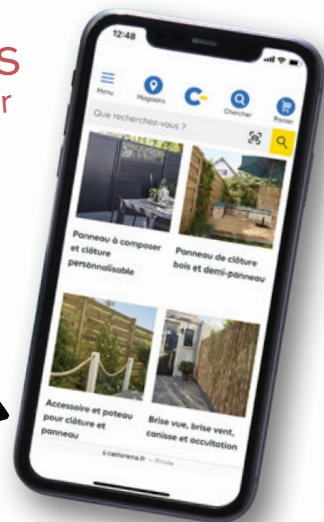

LES PANNEAUX ET CLÔTURES EN BOIS

ILS PROTÈGENT LA TERRASSE DU VENT ET DES REGARDS, TOUT EN CRÉANT UN DÉCOR CHALEUREUX, NATUREL ET TENDANCE. POUR ENCORE PLUS DE STYLE, ILS S'AGRÈMENTENT DE TREILLIS OU PEUVENT ÊTRE DÉCORÉS AVEC DES FLEURS OU DES VÉGÉTAUX.

Tous nos produits en bois sont certifiés et issus de forêts durablement gérées.

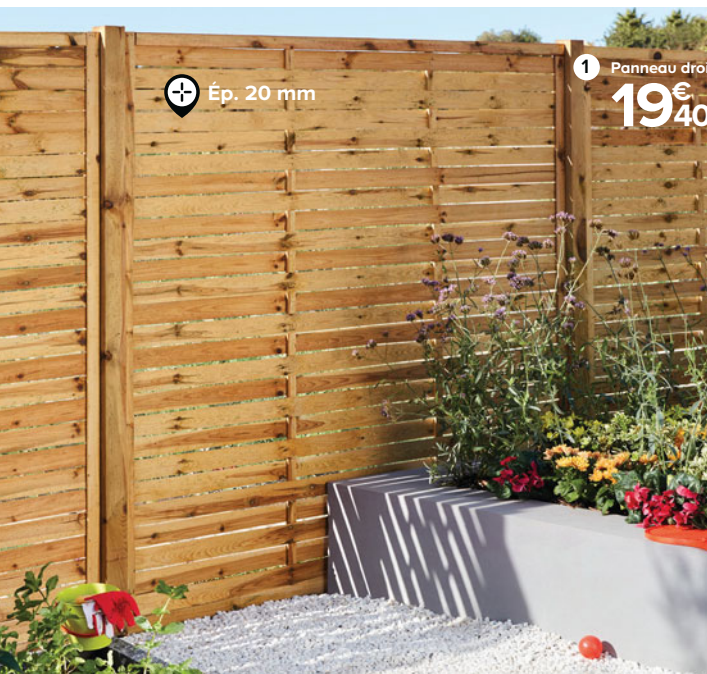

Ép. 20 mm

1 Panneau droit

19€
40

blooma

1. Panneau en pin Khofer
l. 180 x H. 1,80 m.
Traitement autoclave
classe 3*.
Réf. 3663602942399.
Existe en larg. 90 cm⁽¹⁾.

blooma

2. Panneau arc en pin Arve
l. 1,80 x H. 1,80 m.
Traitement autoclave marron
classe 3*. Réf. 3663602432531.
Existe en larg. 90 cm et
en panneau droit⁽¹⁾.



Ép. 30 mm

2 Panneau arc
39€
90

LES CLÔTURES

ELLES DÉLIMITENT LE JARDIN. AJOURÉES ET MINIMALISTES, ELLES SONT SIMPLES À INSTALLER ET DONNENT UN STYLE CHAMPÊTRE À VOS EXTÉRIEURS.



Clôture pin
21€
90

Ép. 50 mm

Extensible

blooma

Clôture croisillons en pin Ibar

l. 250 x H. 80 cm. Ép. 50 mm. Traitement autoclave vert classe 3*. Réf. 3663602432616.

**Vous avez vu trop grand ?
Avec le retour facile, vous avez le temps !**

Échange et remboursement pour une durée illimitée sans ticket de caisse⁽²⁾



**Avantage
carte**

⁽¹⁾Contre les insectes et le pourrissement, bois soumis à des alternances d'humidité et de sécheresse sans contact direct avec le sol. ⁽²⁾Voir prix en magasin et sur castorama.fr
⁽²⁾Pour tout achat enregistré avec la carte de fidélité Castorama. Hors produits sur mesure, selon respect de la législation en vigueur. Le produit devra être retourné neuf et sans pièce manquante dans son emballage d'origine intact.



Rouleau grillage soudé

23€
90

blooma

Grillage soudé

H. 1 x l. 20 m. Maille 100 x 100 mm.
Fil Ø 2,1 mm. En acier galvanisé. Vert.
Réf. 3663602728412.
Existe en haut. 1,20 ou 1,50 m⁽¹⁾.

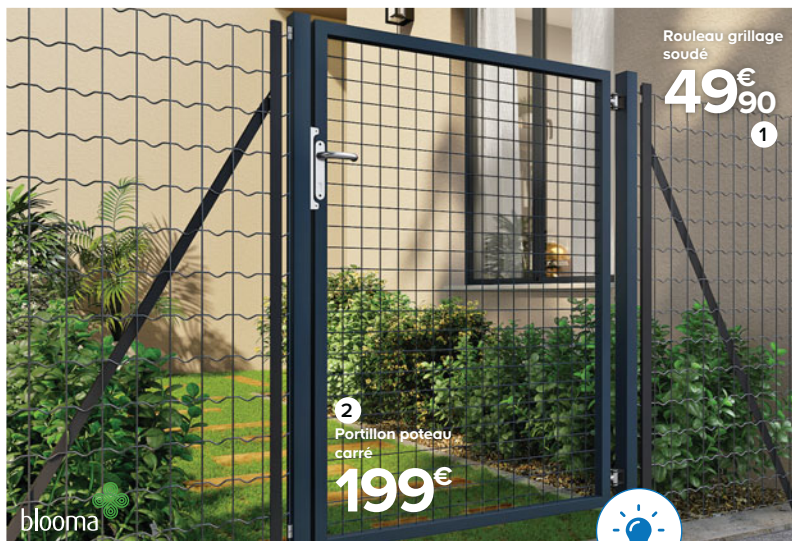

Rouleau grillage soudé

49€
90
1

2
Portillon poteau carré

199€



1. Grillage soudé

H. 1,50 x l. 25 m. Maille 75 x 100 mm.
Fil Ø 2,2 mm. En acier galvanisé.
Anthracite. Réf. 3663602728542.
Existe en différentes hauteurs⁽¹⁾.

2. Portillon poteau carré

H. 1,5 x l. 1 m. En acier galvanisé.
Garantie 5 ans. Anthracite.
Réf. 3663602730903.
Existe en différentes hauteurs⁽¹⁾.

Découvrez comment installer un grillage en rouleau en consultant notre rubrique "idées et conseils" sur [castorama.fr](https://www.castorama.fr)



Kit lames d'occultation

59€
90

blooma

1. Panneau grillagé Louga vert 20,90€

H. 103 x l. 198,5 cm. Maille 200 x 55 mm.
Fil Ø 4 mm. En acier galvanisé. Vert.
Réf. 3663602729624.
Existe en différentes hauteurs⁽¹⁾.

2. Kit lames d'occultation pour panneau grillagé 59,90€

Haut. 103 cm. En PVC. Facile à installer. Permet d'équiper un panneau complet long. 2 m. Avec kit de fixation. Vert.
Réf. 3663602732389. Existe en différentes hauteurs⁽¹⁾.



Facile à installer



Kit lames d'occultation

59€
90

3. Panneau grillagé BLOOMA Louga anthracite 29,90€

H. 153 x l. 198,5 cm. Maille 200 x 55 mm. Fil Ø 4 mm.
En acier galvanisé. Anthracite. Réf. 3663602729723.
Existe en différentes hauteurs⁽¹⁾.

4. Kit lames d'occultation en sapin du Nord pour panneau grillagé 59,90€

Haut. 153 cm. Permet d'équiper un panneau complet long. 2 m. Traitement autoclave classe 3*. Fixation par agrafes ou vis inox (vendues séparément). Garantie 10 ans. Réf. 5059340359021.
Existe en différentes hauteurs⁽¹⁾.

SOLUTION
À TOUT

L'OCCULTATION

Comment occulter en beauté ?

Que votre jardin, balcon ou patio soit entouré de murs, de rambardes ou de clôtures... L'habiller de treillis, de canisses et de verdure vous permet de lui donner plus de style !



blooma 

Treillis extensible fleuri
l. 2 x H. 1 m.
Structure en osier,
feuilles en tissu.
Résiste aux UV.
Réf. 3663602732167.

Treillis extensible fleuri

39[€]₉₀



Panneau décor
branches Neva

229[€]

voir p.12

1. Végétaliser pour se ressourcer

Sur les balcons, cours et terrasses, les végétaux se multiplient et permettent de se sentir au cœur de la nature.

Treillis carré en pin avec cadre
 l. 61 x H. 183 cm. Ep. 40 mm.
 Réf 3663602430261. En
 pin certifié issu de forêts
 durablement gérées.

Treillis
33€⁹⁰

Donner un esprit graphique

2.

Treillis, canisses, claustras et
 écrans de verdure habillent,
 décorent et embellissent
 la vue.



Écran de verdure
 clipsable
10€⁹⁰



Canisse
43€⁹⁰
 le rouleau



► Pour aménager son jardin
 ou sa terrasse, retrouvez
 plus d'articles sur **18h39.fr**



SCANNEZ
 & DÉCOUVREZ
 6 idées
 pour fabriquer
 une belle clôture



► **18h39.fr** votre magazine d'inspiration

blooma 

Canisse en osier
 En rouleau
 l. 3 x H. 1,5 m.
 Réf. 3663602427933.

blooma 

Écran de verdure clipsable
 En polyéthylène. l. 50 x H. 50 cm. Résiste aux UV.
 Garantie 5 ans. Réf. 3663602732440.

LES CANISSES ET LES BRISE-VUE

TENDANCE, LES CANISSES ET LES BRISE-VUES SE DÉCLINENT DANS TOUS LES STYLES ET PERMETTENT DE SE METTRE À L'ABRI DES REGARDS OU DU VENT, POUR PROFITER PLEINEMENT DU JARDIN.



Bambou fendu
23€⁹⁰
le rouleau

Brise-vue bambou fendu

En rouleau l. 3 x H. 1,5 m. Assemblage par fil d'acier galvanisé.
Réf. 3663602731689. Existe en haut. 1 m, 1,20 m ou 1,80 m⁽¹⁾.



Roseau pélé
17€⁹⁰
le rouleau

Brise-vue en roseau pélé

En rouleau l. 3 x H. 1,5 m. Assemblage par fil d'acier galvanisé avec revêtement en PVC. Réf. 3663602428053.



Brise-vue
94€⁹⁰

⊕ Ne rouille pas :
structure en aluminium

blooma

Brise-vue rétractable

l. 3 x H. 1,60 m. Toile en polyester 280 g/m².
Résiste aux UV. Anthracite. Réf. 3663602732426.

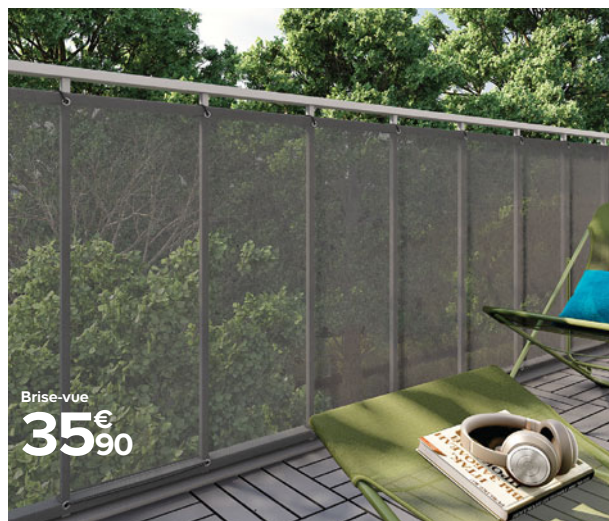

Brise-vue
35€⁹⁰

blooma

Brise-vue tressé

En rouleau l. 3 x H. 1 m. Toile en PVC, œillets en acier galvanisé. Anthracite.
Réf. 3663602732037. Existe en marron⁽¹⁾.



**Vous avez vu trop grand ?
Avec le retour facile, vous avez le temps !**

Échange et remboursement pour une durée illimitée sans ticket de caisse*



**Avantage
carte**

LES ARCHES ET TREILLIS

AJOURÉS, LES ARCHES ET LES TREILLIS SONT DE PARFAITS SUPPORTS AUX VÉGÉTAUX ET AUX IDÉES DÉCO. ILS S'AGRÈMENT EN PARTICULIER DE PLANTES GRIMPANTES.

Tous nos produits en bois sont certifiés et issus de forêts durablement gérées.

Arche double en pin avec treillis

I. 210 x P. 72 x H. 214 cm. Traitement autoclave classe 3⁽²⁾.
Réf. 3454976108166.

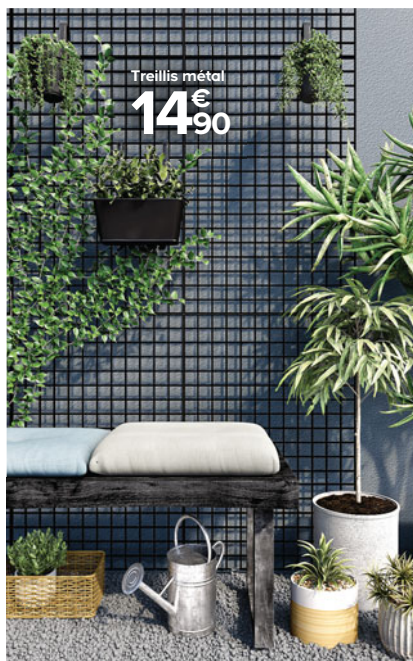

Trellis en métal galvanisé

I. 60 x H. 90 cm. Maille 50 x 50 mm.
Ø fil 3 mm. Noir. Réf. 3663602430544.



Trellis en pin

I. 90 x H. 183 cm. Ép. 30 mm. Traitement autoclave classe 3⁽²⁾. Réf. 3663602430193.



Trellis extensible en PVC

I. 200 x H. 100 cm. Résiste aux UV. Vert. Réf. 3663602430520.

⁽¹⁾Voir prix en magasin et sur [castorama.fr](https://www.castorama.fr) ⁽²⁾Contre les insectes et le pourrissement, bois soumis à des alternances d'humidité et de sécheresse sans contact direct avec le sol.

**BIEN
DEHORS**

Sa maison, il l'a voulue PLUS SÛRE et plus stylée !

Bien sûr, on aimerait faire de nos maisons de véritables havres de paix ! Première étape pour éviter les intrusions : la clôturer. Mais pas question d'en oublier pour autant l'esthétisme... Avec une large diversité de décors et de finitions, les clôtures sont aussi des atouts charme. Benoît a joué les panneaux pleins et ajourés pour un rendu moderne, et une première barrière de sécurité.



Portail
battant

989€

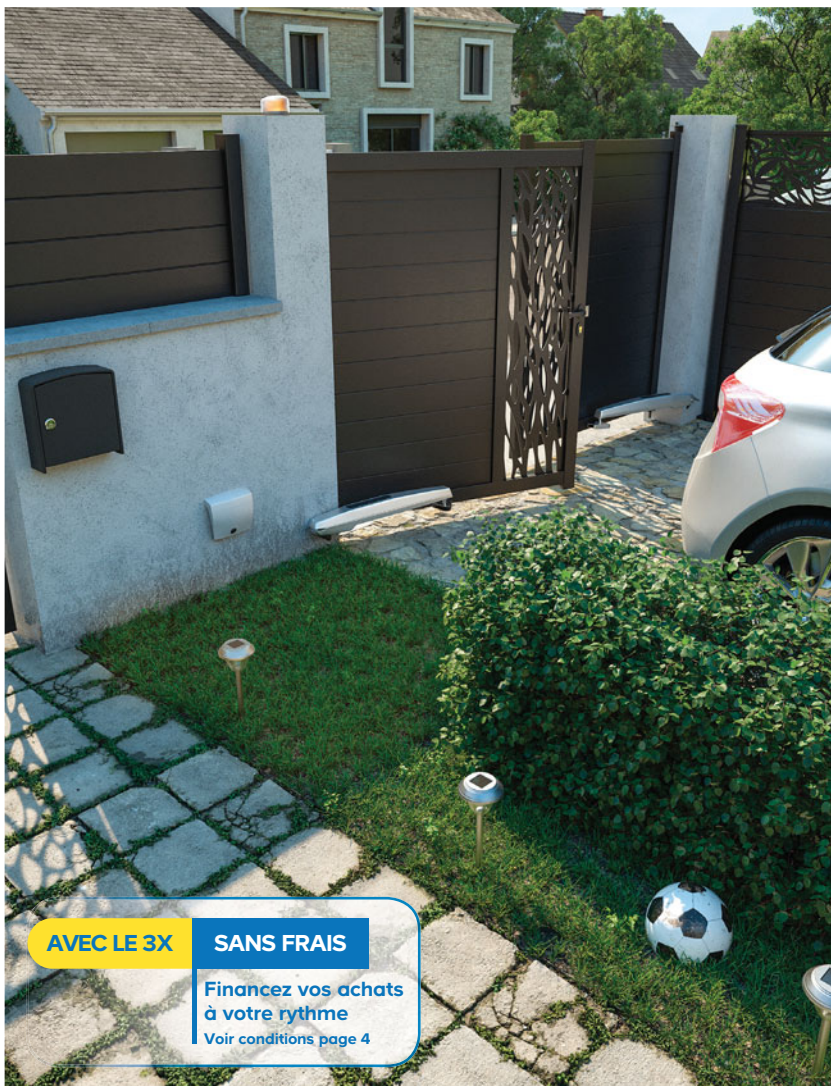

AVEC LE 3X

SANS FRAIS

Financez vos achats
à votre rythme
Voir conditions page 4

LES INDISPENSABLES !

Portail battant Neva GoodHome 989€
(voir page 29). En aluminium. Avec quincaillerie de pose. Haut. 174 cm. Long. 3 m. Réf. 3663602759874.

Portillon Neva 499€
Long. 1 m. Réf. 3663602775591.

Motorisation de portail à vérins SOMFY Exavia Star 657€ (voir page 32).
Réf. 3660849578459.

Élément de pilier 2,60€ la pièce.
Gris. 28 x 28 cm. Réf. 3389974776676.

Dessus de muret 7,50€ la pièce.
Gris. 28 x 50 cm. Ép. 5 cm.
Réf. 3664122005274.

Boîte aux lettres une porte 61,90€
Gris. Réf. 3015821249139.

RETROUVEZ ÉGALEMENT
Lames de clôture GoodHome Neva anthracite (voir page 12).



Les solutions BIEN PENSÉES

> **Tout est assorti**

Portails, portillons, poteaux, panneaux... Avec son large choix, la gamme NEVA habille l'ensemble des extérieurs avec style.

> **À toute épreuve !**

Compléter vos clôtures avec des caméras, un interphone et une alarme connectée permet d'assurer la sécurité en continu.



POUR TOUT
SÉCURISER

LES PORTAILS BATTANTS en fer

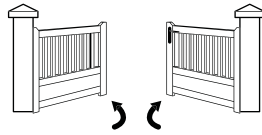

130,00€

X 3 MOIS

Avec le 3 mois sans frais
Montant total dû 390€
TAEg fixe 0%
Voir conditions page 4



Braga larg. 3 m

Section montants et traverses 30 x 30 mm. Haut. 1,20/1,72 m. Distance entre les piliers 3,06 m. Ouvrant droit. Avec quincaillerie de pose. Noir. Réf. 3454975550775. Existe en larg. 3,50 m et portillon 1 m⁽⁰⁾.

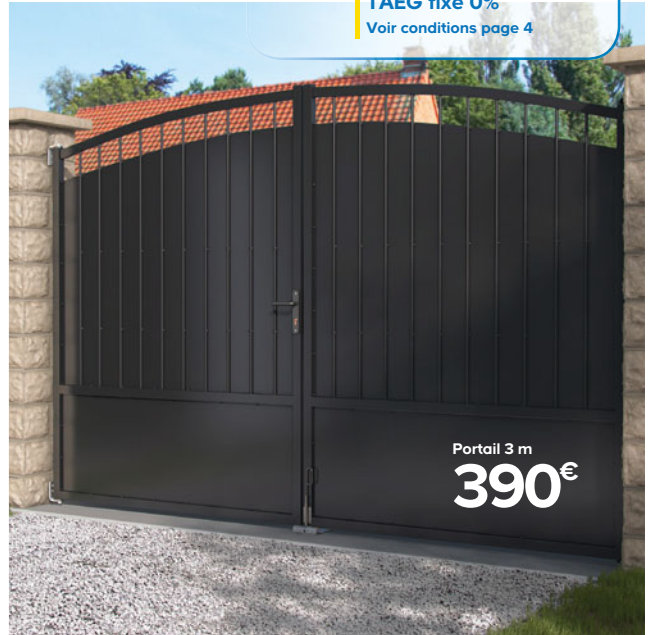

Oria larg. 3 m

Section montants et traverses 40 x 40 mm. Haut. 1,80/2 m. Distance entre les piliers 3,06 m. Ouvrant droit. Avec quincaillerie de pose. Noir. Réf. 3389976053836. Existe en larg. 3,50 m et portillon 1 m⁽⁰⁾.

LES PORTAILS BATTANTS

en PVC



Naussac larg. 3 m

Cadre en aluminium section 50 x 30 mm. Section montants et traverses PVC 100 x 40 mm. Haut. 1,50 m. Distance entre les piliers 3,06 m. Ouvrant droit. Avec quincaillerie de pose. Motorisable*. Blanc. Réf. 3662551000624. Existe en larg. 3,50 m et portillon 1 m⁽⁰⁾.

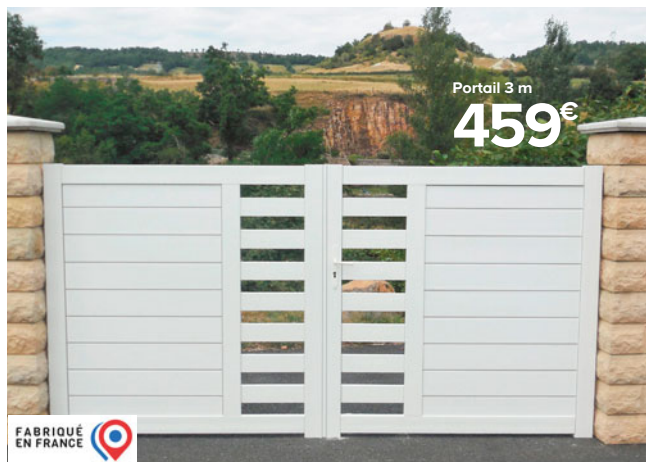

Salagou larg. 3 m

Cadre en aluminium section 50 x 30 mm. Section montants et traverses PVC 100 x 40 mm. Haut. 1,50 m. Distance entre les piliers 3,06 m. Ouvrant droit. Avec quincaillerie de pose. Motorisable*. Blanc. Réf. 3662551000662. Existe en larg. 3,50 m et portillon 1 m⁽⁰⁾.

LES PORTAILS BATTANTS
en aluminium et Pmex®

NOUVEAU



- 1 Nazaré larg. 3 m**
Section montants 80 x 40 mm, section traverses 70 x 28 mm. Haut. 1,66 m. Distance entre les piliers 3,06 m. Ouvrant droit. Avec quincaillerie de pose. Motorisable*. Gris anthracite (RAL 7016). Réf. 5600930218091. Existe en larg. 3,50 m ou 4 m ou portillon 1 m et en blanc⁽¹⁾.



jardimat FABRIQUÉ EN FRANCE

- 2 Perth larg. 3 m**
Section montants 70 x 45 mm, section traverses 70 x 35 mm. Haut. 1,70 m. Distance entre les piliers 3,07 m. Avec quincaillerie de pose. Motorisable*. Réversible. Gris anthracite (RAL 7016). Réf. 3614110066602. Existe en larg. 3,50 m et portillon 1 m⁽¹⁾.



GoodHome

- 3 Neva larg. 3 m**
Section montants 70 x 40 mm, section traverses 60 x 28 mm. Haut. 1,74 m. Distance entre les piliers 3,075 m. Ouvrant droit. Avec quincaillerie de pose. Motorisable*. Gris noir (RAL 7021). Réf. 3663602759874. Existe en larg. 3,50 m et portillon 1 m⁽¹⁾.



BON+BON
POUR CHEZ VOUS POUR NOUS TOUS

“Le Pmex® est un matériau 100% recyclable aussi léger que robuste, Il allie l'esthétisme de l'aluminium à la facilité d'entretien du PVC. Il est inaltérable et imputrescible.”



- Dakota larg. 3 m en Pmex®**
Cadre en aluminium section 50 x 30 mm. Section montants et traverses 90 x 40 mm. Haut. 1,65 m. Distance entre les piliers 3,06 m. Ouvrant droit. Avec quincaillerie de pose. Motorisable*. Gris anthracite (RAL 7016). Réf. 3662551000426. Existe en larg. 3,50 m et portillon 1 m⁽¹⁾.

LES PORTAILS COULISSANTS

en aluminium

TRÈS RÉSIDANT (NE ROUILLE PAS) ET D'UNE GRANDE DURABILITÉ, LE PORTAIL EN ALUMINIUM EST DÉCLINÉ EN NOMBREUX MODÈLES ET COULEURS POUR PERSONNALISER VOS ACCÈS.

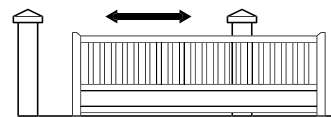

Nazaré larg. 3,60 m

Section montants 80 x 40 mm, section traverses 70 x 28 mm. Haut. 1,66 m. Distance entre les piliers 3,50 m. Ouvrant droit. Avec quincaillerie de pose. Motorisable*. Gris anthracite (RAL 7016). Réf. 56009302118176. Existe en larg. 3,10 m, 4,10 m, portillon 1 m et en blanc⁽¹⁾.



jardimat FABRIQUÉ EN FRANCE

Neva2 - larg. 3,50 m

Section montants 70 x 35 mm, section traverses 70 x 45 mm. Haut. 1,74 m. Distance entre les piliers 3,44 m. Avec quincaillerie de pose. Motorisable*. Réversible. Gris noir (RAL 7021). Réf. 3614110177001. Existe en larg. 4 m, portillon 1 m et en taupe⁽¹⁾.



jardimat FABRIQUÉ EN FRANCE

Châlon larg. 3,50 m

Section montants 70 x 35 mm, section traverses 70 x 45 mm. Haut. 1,62 m. Distance entre les piliers 3,44 m. Motorisable*. Réversible. Gris anthracite (RAL 7016). Réf. 3614110059345. Existe en larg. 3 m, 4 m, portillon 1 m et en blanc⁽¹⁾.



LES PORTAILS COULISSANTS MOTORISÉS
en aluminium



Retrouvez la gamme **PORTAILS** dans notre guide et sur

castorama.fr

Demandez le en magasin



jardimat FABRIQUÉ EN FRANCE

GARANTIE 10 ANS

1. Alpes larg. 3,50 m motorisé

Structure montants 70 x 35 mm, section traverses 70 x 45 mm. Haut. 1,60 m. Distance de 3,44 m entre les poteaux. Réversible. Avec motorisation Dynamos composée de : crémaillère, 1 lampe clignotante et 2 photocellules et 2 télécommandes. Gris antique. Garanties : portail 10 ans, motorisation 3 ans. Réf. 361411006244. Existe portillon 1 m⁽¹⁾.

jardimat FABRIQUÉ EN FRANCE

GARANTIE 10 ANS

2. Fréjus larg. 3,50 m motorisé

Section montants 70 x 35 mm, traverses 70 x 45 mm. Haut. 1,70 m. Distance de 3,44 m entre les poteaux. Réversible. Avec motorisation Dynamos composée de : crémaillère, 2 photocellules, 1 lampe clignotante et 2 télécommandes. Gris anthracite (RAL 7016). Garanties : portail 10 ans, motorisation 3 ans. Réf. 3614110139290. Existe portillon 1 m⁽¹⁾.

Concevez un projet personnalisé depuis chez vous en seulement quelques clics à l'aide de notre configurateur.

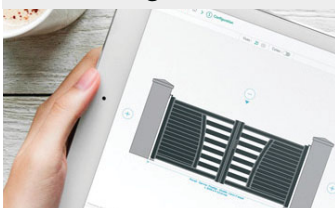

SCANNEZ & DÉCOUVREZ

Comment démarrer un projet portail



ZOOM SUR LE SUR-MESURE !

COMPOSEZ votre portail SUR MESURE

1 CHOISISSEZ SON OUVERTURE

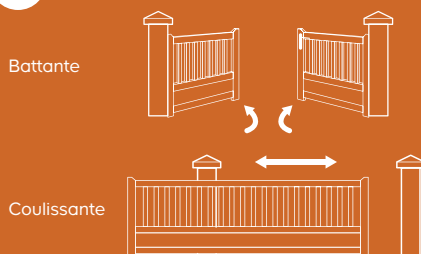

2 CHOISISSEZ LA MATIÈRE

Aluminium — Fer — PVC

3 CHOISISSEZ L'INTIMITÉ

Portail plein ou ajouré⁽²⁾

4 CHOISISSEZ VOTRE PERSONNALISATION

20 COLORIS au choix
Une multitude de décors personnalisés





ZOOM SUR LA SÉCURITÉ DU DOMICILE



PORTAIL & MOTORISATION

Les critères de choix

Avant de fixer votre choix, pensez à prendre les mesures. Un portail battant s'ouvre vers l'intérieur ou l'extérieur, un portail coulissant sur le côté. Pour ces 2 types de portails, un dégagement est nécessaire.

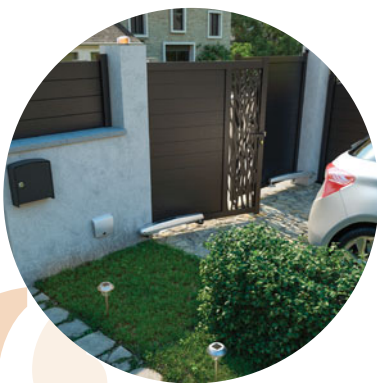

NOTRE CONSEIL :
LORS DE VOTRE CHOIX, PENSEZ À REGARDER LES OFFRES DANS LA MÊME MARQUE POUR LES RENDRE COMPATIBLES AVEC VOS AUTRES APPAREILS ÉLECTRIQUES (PORTE DE GARAGE, ÉCLAIRAGE, VOILETS...).

On voudrait tous pouvoir mieux protéger sa maison. Des possibilités existent pour y parvenir : les alarmes bien sûr, qui suffiront à faire fuir les cambrioleurs dans 95% des cas, mais aussi un bon portail et des caméras. Vous cherchez le tout accessible... Vous êtes au bon endroit !

SYSTÈME À VERINS POUR PORTAIL BATTANT



	avidsen <small>Smarting & Control</small>	GENIUS <small>by FAAC</small>	HOME MOTION by somfy
DÉSIGNATION	STYRKA 300	G-BAT 500	EXAVIA STAR
LARG. MAXI	2,50 m/vantail	2,70 m/vantail	2,50 m/vantail
POIDS MAXI	150 kg/vantail	250 kg/vantail	250 kg/vantail
OPTIONS	2 moteurs à vérins 1 boîtier électronique avec programmation simple 2 télécommandes 1 feu clignotant Compatible avec kit solaire [®]	2 opérateurs électronique à vérins 1 centrale électronique de commande 2 télécommandes 1 jeu de photocellules 1 feu clignotant	2 moteurs à vérins 1 jeu de photocellules 1 feu clignotant 2 télécommandes 1 batterie de secours Compatible avec kit solaire [®] .
RÉFÉRENCE	3660211141533	8055195062472	3660849578459
PRIX	185€	453€	657€

Les motorisations à vérins nécessitent peu d'espace pour se replier. Ce sont des motorisations puissantes supportant des portails lourds.

SYSTÈME À BRAS ARTICULÉS POUR PORTAIL BATTANT



	avidsen <small>Smarting & Control</small>	GENIUS <small>by FAAC</small>	HOME MOTION by somfy
DÉSIGNATION	ORANE 400	COMPAS	EVOLVIA 400
LARG. MAXI	2,50 m/vantail	2,30 m/vantail	2 m/vantail
POIDS MAXI	200 kg/vantail	250 kg/vantail	200 kg/vantail
OPTIONS	2 moteurs à bras articulés 1 feu clignotant 2 télécommandes 1 batterie de secours Compatible avec kit solaire [®]	2 moteurs dont 1 avec centrale électronique de commande 2 bras à fixer 2 télécommandes 1 jeu de photocellules 1 feu clignotant	2 moteurs à bras articulés 1 jeu de photocellules 1 feu clignotant 2 télécommandes 1 batterie de secours Compatible avec kit solaire [®] .
RÉFÉRENCE	3660211141564	8055195062410	3660849503796
PRIX	339€	542€	783€

Pour tous les types de portails. Nécessite un espace pour se replier. Ce sont des motorisations rapides.

SYSTÈME COULISSANT



	avidsen <small>Smarting & Control</small>	GENIUS <small>by FAAC</small>	HOME MOTION by somfy
DÉSIGNATION	OREA 500+	BLIZZARD	SLIDY MOOVE 600
LARG. MAXI	8 m	10 m/vantail	8 m
POIDS MAXI	500 kg	400 kg/vantail	600 kg
OPTIONS	1 moteur à crémaillère 8 crémaillères de 50 cm 1 feu clignotant 2 télécommandes Compatible avec kit solaire [®]	1 centrale électronique de commande 2 télécommandes 1 jeu de photocellules 1 feu clignotant Crémaillère vendue séparément	1 moteur à crémaillère 1 crémaillère 4 m 1 jeu de photocellules 1 feu clignotant 2 télécommandes 1 batterie de secours Compatible avec kit solaire [®] .
RÉFÉRENCE	366021144572	805519062434	3660849507411
PRIX	325€	391€	678€

Nécessite un espace important de dégagement latéral.



ALARMES & CAMÉRAS

Comment protéger son domicile ?

En France, un cambriolage a lieu toutes les 90 secondes. Les alarmes et les caméras sont des moyens sûrs pour éviter ces intrusions au domicile. Quelles sont les possibilités qui s'offrent à vous ?

Économiques, vous pouvez choisir de placer 1 ou plusieurs caméras factices qui dissuaderont les intrus.

Pour une sécurité maximale, optez pour un système de vidéo-surveillance. Placez votre ou vos caméras de façon à ce qu'elles visualisent les points de passage, mais aussi les ouvrants ou votre véhicule par exemple. Pour compléter votre système, l'interphone vidéo vous permet d'identifier les visiteurs et d'enregistrer leur image quand vous êtes absent.



Camera factice **9,90€**
Réf. 5411478344940.

Les caméras factices

Avec leur design réaliste, elles sont une solution facile pour dissuader les intrus et empêcher les effractions.



“ Équipé d'un projecteur, d'une sirène puissante et d'une mémoire intégrée. ”



Camera extérieure LC3 **169€**
Réf. 6941545604206.



Les caméras extérieures

Grâce à la vision nocturne et la détection de mouvements elles assurent une sécurité efficace. Certaines caméras sont équipées d'éclairage, de sirène et sont pilotables à distance en WIFI avec visualisation possible.

Pour tout connaître sur les objets connectés, retrouvez nos articles sur **18h39.fr**



SCANNEZ & DÉCOUVREZ

La sécurité pour surveiller son domicile en direct et à distance

18h39.fr
votre magazine d'inspiration



Commande radio intégrée

Les interphones vidéo

Gardez un œil sur votre entrée de jour comme de nuit grâce à la vision nocturne. Ils permettent d'entendre et de communiquer avec vos visiteurs et de leur ouvrir votre portail ou portillon.



Interphone video V100+ **209€**
Réf. 3660849579418.



Leur jardin,
**100% réservé
au BIEN-ÊTRE !**

**BIEN
DEHORS**

Aujourd'hui, avoir un jardin tout en limitant les contraintes, c'est possible ! Gazon artificiel, dalles béton et lames en pin nécessitent peu d'entretien, spa et solarium invitent à la détente. C'est le choix fait par Yanis et Carla. Découvrez comment ils échappent aux corvées de jardinage... et en profitent pour buller !

Lame
de terrasse
Lemhi
9€⁶⁴
la lame

“On n'avait pas envie de passer tous nos week-ends à tailler, tondre ou arroser. On voulait plutôt se ressourcer au maximum.”

► Pour s'occuper de son jardin sans effort, retrouvez plus d'articles sur **18h39.fr**



SCANNEZ & DÉCOUVREZ

6 astuces pour profiter d'un beau jardin



18h39.fr
votre magazine d'inspiration

Bain de soleil Denia

130€



Piscine bois
Pistoche 2 x 2 m

999€

Les solutions BIEN PENSÉES

➤ **Et si on se baignait au jardin ?**

Découvrez toute notre gamme de piscines et spas sur castorama.fr

➤ **Douche en plein air**

Envie de pouvoir vous rafraîchir ? Pratique et agréable, la douche extérieure est un incontournable des chaudes journées d'été.

AVEC LE 3X

SANS FRAIS

Financez vos achats
à votre rythme
Voir conditions page 4

**Castorama
vous accompagne**



**Location
véhicule**

**Besoin d'un véhicule
plus grand ?
Louez-le pour 8,90€
par ½h !**

Carburant et kilométrage inclus.



Idées et conseils

**Nos tutos
à découvrir sur
castorama.fr**



Un crédit vous engage et doit être remboursé.
Vérifiez vos capacités de remboursement avant de vous engager.



“Choisi pour sa croissance lente, le pin certifié des lames de terrasse LEMHI est robuste et plus durable”



Les solutions BIEN PENSÉES

> Si faciles à vivre !

Les sols ont tout pour plaire : gazon artificiel sans entretien, dalle béton pratique, terrasse en pin robuste et durable.

> Mobilier tout confort

Des lignes épurées, un mélange de métal et de bois, associés à des coussins épais et moelleux !

> Et de nuit ?

Pensez à l'éclairage de votre extérieur pour pouvoir en profiter au maximum tout l'été, et éblouir vos invités !



Salon bas de jardin Tokyo
899€

“Notre mobilier d'extérieur reste en place toute l'année, même les coussins résistent à la pluie !”



“Les spots sont très discrets le jour et créent une super ambiance dès la nuit tombée”

LES INDISPENSABLES !

Piscine Pistoche 2 x 2 m 999€
Réf. 3566837150624.

Bain de soleil GoodHome Denia 130€
Réf. 3663602724537.

Douche solaire BLOOMA Kyoga 35 L 239€
Réf. 3454975551703.

Gravillon blanc 6/16 mm Blooma 2,99€
les 25 kg soit 0,12€ le kg.
Réf. 3663602727170.

Statue Tiki 179€
Hauteur 100 cm.
Réf. 4250594784978.

Salon bas de jardin Tokyo 899€
Réf. 3700286485061.

RETROUVEZ ÉGALEMENT

Lame de terrasse en pin GoodHome Lemhi
(voir page 39).

Rouleau gazon artificiel
(voir page 45).

Dalle effet ardoise (voir page 46).

Table basse GoodHome Nova
(voir page 79).

SOLUTION
À TOUT

LES SOLS EXTÉRIEURS

Quel revêtement pour une terrasse stylée ?

Bois, composite, gazon synthétique ou carrelage ? Et côté pose... Comment se simplifier la vie ? Pour vous inspirer la terrasse de vos rêves, nous avons tout ce qu'il faut. La preuve en images !



Lame
21[€]₃₂
la pièce

GoodHome 

15
ANS

Lame en composite* Hudson 21,32€
la pièce soit 69,95€ le m².
L. 240 x l. 12,7 cm. Ép. 21 mm.
Coloris Ipé. Réf. 3663602826422.

Profil de finition Hudson 14,90€
la pièce. Long. 240 cm. Coloris Ipé.
Réf. 3663602826439.

Existe en :



Gris



Aspect teck



Lame
9€
la pièce

GoodHome  

Lame en composite* Neva 9€
la pièce soit 28,21€ le m².
L. 220 x l. 14,5 cm. Ép. 21 mm.
Anthracite. Réf. 5036581094379.

Profil de finition Neva 6,40€
la pièce. Long. 220 cm.
Anthracite. Réf. 5036581094423.

Existe en :



chocolat

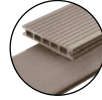

taupe

1. La chaleur du bois !

Lames en pin ou composite*, carrelage aspect bois... L'esprit est toujours authentique et chaleureux.



Lame
3,53€
la pièce



Lame en pin Don 3,53€
la pièce soit 15,48€ le m².
L. 240 x P. 9,5 cm. Ép. 20 mm.
Traitement autoclave classe 3**.
Réversible : double face.
Réf. 3663602947875.



13,95€
le m²

Carrelage extérieur Norwegio marron 30 x 60 cm
17,58€ le carton de 1,26 m².
Réf. 5036581057992.

2.

Pose facile et rapide

Dalles en bois, gazon synthétique, lames de terrasse à clipser... pour changer de style en un clin d'oeil !



Lame
10€⁹⁵
la pièce



Dalle
11€⁹⁵
les 4 pièces



Dalle en acacia
clipsable Lempa 11,95€
les 4 pièces soit 33,19€ le m².
L. 30 x l. 30 cm. Ép. 20 mm.
11,11 dalles/m².
Socle en polypropylène.
Réf. 5059340066035.

Areto lame pin voir p.43



voir p.45 Gazon synthétique

**Vous ne pouvez pas le faire ?
Nos pros sont là !**

Et profitez d'une TVA réduite*



**Service
pose**



Carrelage Volfy
14€⁹⁵
 le m²

Carrelage Volfy gris 30 x 60 cm
 18,84€ le carton de 1,26 m².
 Réf. 5036581058326.

Dalle Kandla gris
60 x 30 cm 9,25€
 la pièce. Ép. 20 mm.
 En grès.
 Réf. 3700058807350.

3.

Moderne et intemporel

Tendance, le gris est partout dans les jardins.
 Il habille les terrasses et les allées.

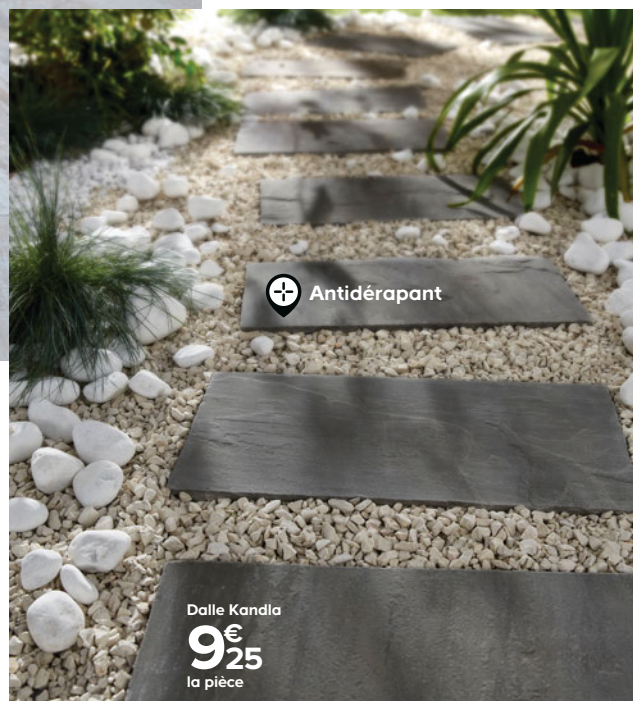

+ Antidérapant

Dalle Kandla
9€²⁵
 la pièce



Carrelage
 Factory
26€⁹⁵
 le m²

Et vous,
 des idées
 pour une
 terrasse stylée ?

Pour vous aider
 retrouvez-nous sur
castorama.fr et
 sur   

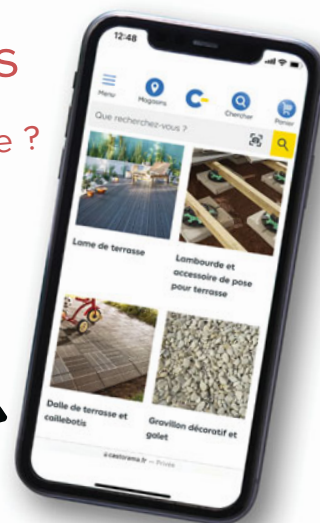

Carrelage Factory anthracite
40 x 80 cm
 25,87€ le carton de 0,96 m².
 Réf. 5036581057640.

Areto

GoodHome 

Lames de terrasse à clipser

Avec son système innovant de lames à clipser sur des rails, votre terrasse est aussi facile à installer qu'à démonter. Légères, les lames se manipulent facilement et se clipsent sans effort et sans outils ! Résistant dans le temps et responsable, leur bois certifié est issu de forêts durablement gérées. Toutes les lames de cette double page sont certifiées et issues de forêts durablement gérées.



1 Lame de terrasse en pin 10,95€

la lame soit 46,40€ le m².
L. 200 x l. 11,8 cm. Ép. 21 mm.
Traitement autoclave classe 3**.
Garantie 5 ans.
Réf. 5036581094591.

Lame de terrasse en composite***

L. 205 x l. 12 cm. Ép. 21 mm.
Garantie 10 ans.

2 Anthracite 9,80€

la lame soit 39,84€ le m².
Réf. 5036581094348.

3 Aspect chêne 14,75€

la lame soit 59,96€ le m².
Réf. 5057741384468.

Vidéo  YouTube
Castorama
Areto

**SCANNEZ
& DÉCOUVREZ**

Toute la
gamme
ARETO



**1 INSTALLEZ
LES RAILS**

Tous les 30 cm sur du béton,
du carrelage ou à même le sol.
Pour une terrasse surélevée,
placez-les sur des lambourdes.
Quelle que soit la pose, n'oubliez
pas la bande élastomère.

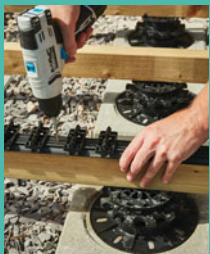

**2 CHOISISSEZ
LA LAME⁽¹⁾**

EN COMPOSITE***

Anthracite

Taupe⁽¹⁾

Aspect
chêne

EN BOIS

Pin

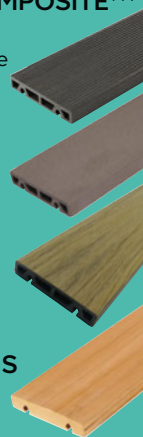

**3 CLIPSEZ
LES LAMES**



**4 VISSEZ LES
PLINTHES
DE FINITION**



Contre les insectes et le pourrissement, bois soumis à des alternances d'humidité et de sécheresse, sans contact direct avec le sol. *Mélange homogène de fibres naturelles et de polyéthylène haute densité. Matériau accumulant de la chaleur, attention dans les zones de fort ensoleillement.
⁽¹⁾Voir prix en magasin et sur castorama.fr

NOUVEAU

⊕ Réversible : double face

⊕ Traitement autoclave classe 3**

Lame
4€95
la pièce

Lame en pin Dania
17,19€ le m².
L. 240 x l. 12 cm.
Ép. 21 mm. Traitement autoclave vert.
Réf. 5059340355856.

LES LAMES EN BOIS

**INSTALLER
UNE TERRASSE**

⊕ Réversible : double face

⊕ Traitement autoclave classe 4*

Lame
6€60
la pièce



GARANTIE
10
ANS

GoodHome

Lame en pin sylvestre Potomac
22,92€ le m². L. 240 x l. 12 cm.
Ép. 21 mm. Traitement autoclave marron.
Réf. 3663602948766.
Existe en traitement autoclave vert
6,32€ la pièce soit 21,94€ le m².
Réf. 5059340355863.

AVEC LE 3X

SANS FRAIS

Financez vos achats
à votre rythme
Voir conditions page 4

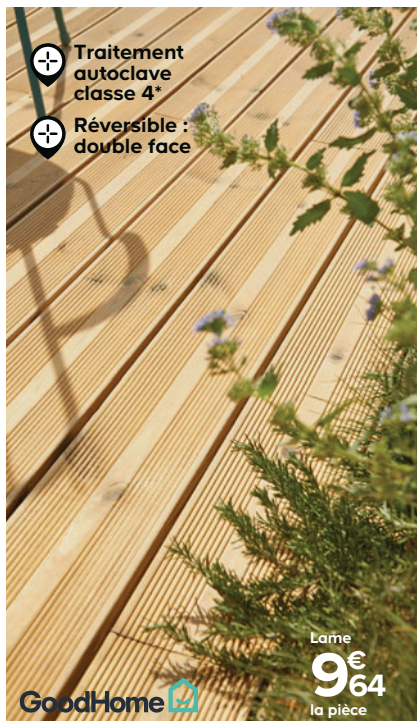

⊕ Traitement autoclave classe 4*

⊕ Réversible : double face

Lame
9€64
la pièce

GoodHome

Lame en pin sylvestre Lemhi
27,70€ le m². L. 240 x l. 14,5 cm.
Ép. 27 mm. Traitement autoclave vert. Réf. 5059340053295. Existe en traitement autoclave marron
10,06€ la pièce soit 28,91€ le m².
Réf. 5036581094515.

GARANTIE
10
ANS



⊕ Réversible : double face

⊕ Grande longueur : 3 m

Lame
13€89
la pièce

Lame en pin douglas Soren
32,15€ le m². L. 300 x l. 14,4 cm.
Ép. 27 mm. Traitement autoclave vert. Réf. 5036581094560.
Existe en traitement autoclave marron
14,90€ la pièce soit 34,49€ le m². Réf. 5036581094577.

GARANTIE
5
ANS

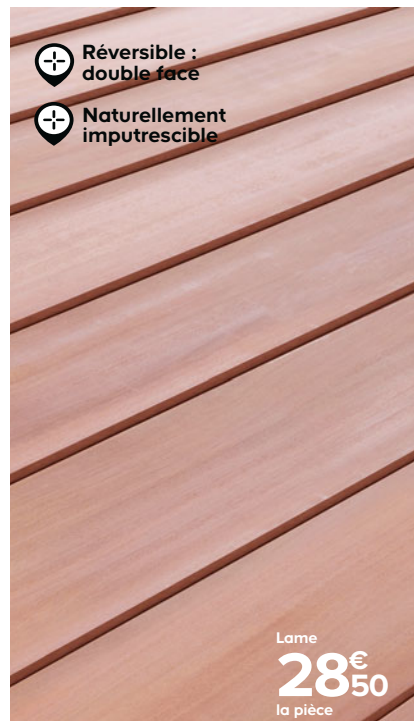

⊕ Réversible : double face

⊕ Naturellement imputrescible

Lame
28€50
la pièce

Lame en bois exotique Taran
78,62€ le m².
L. 250 x l. 14,5 cm. Ép. 22 mm.
En mukulungu.
Réf. 5036581094584.

GARANTIE
10
ANS

Un crédit vous engage et doit être remboursé.

Vérifiez vos capacités de remboursement avant de vous engager.

*Contre les insectes et le pourrissement, bois en contact avec le sol soumis à des humidifications fréquentes ou permanentes.

LES DALLES EN BOIS ET COMPOSITE**

TOUS NOS BOIS SONT ISSUS DE FORÊTS DURABLEMENT GÉRÉS.

 **Grand format :**
1 x 1 m



-  En composite** recyclé
-  Clipsable et carrossable

1 Dalle carrossable
5€50
la pièce



2 Dalle
12€50
la pièce



 Naturellement imputrescible

 En bangkirai

3 Dalle
19€20
la pièce

 **3**
ANS

blooma 

- 1** Dalle en composite** recyclé Angara
Ép. 45 mm. Marron.
A. Dalle 40 x 40 cm 5,50€
la pièce soit 34,37€ le m².
40 x 40 cm. 6,25 dalles/m².
Réf. 3663602613251.
B. Marche inclinée 5,50€
la pièce. L. 40 x l. 20 cm.
Réf. 3663602613268.
Existe angle 6,60€
la pièce.
Réf. 3663602613275.
Existe en anthracite⁽¹⁾.

blooma 

- 2** Dalle en pin Durance
1 x 1 m 12,50€
Ép. 30 mm. Traitement autoclave classe 3*.
Réf. 3663602948728.

- 3** Dalle en bois exotique
50 x 50 cm 19,20€
76,80€ le m².
Ép. 30 mm. 4 dalles/m².
Réf. 3760217461755.

LES LAMES ET CARRELAGES ASPECT BOIS



 Aspect chène blanchi

Lame
56€50
le m²
blooma 

Lame aspect chène blanchi 100 x 20 cm
11,30€ la pièce. Ép. 30 mm. En pierre reconstituée.
5 lames/m². Réf. 3454975369582.

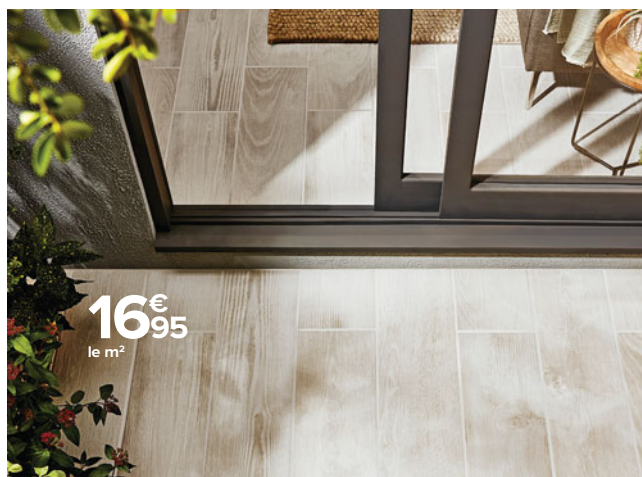

16€95
le m²

Carrelage Pinewood blanc 20 x 80 cm
21,70€ le carton de 1,28 m². Réf. 5036581058043.

**Vous avez vu trop grand ?
Avec le retour facile, vous avez le temps !**

Échange et remboursement pour une durée illimitée sans ticket de caisse***



**Avantage
carte**



Ép. 7 mm



Gazon synthétique
Fibres 100% polypropylène (239 g/m²).
L. 4 x l. 1 m 17,90€
le rouleau de 4 m². Réf. 5059340097756.

Ép. 20 mm



Gazon synthétique
Fibres 57% polyéthylène, 43% polypropylène (540 g/m²).
L. 4 x l. 1 m 35,90€
le rouleau de 4 m².
Réf. 3663602425175.
L. 2 x l. 4 m 64,90€
le rouleau de 8 m².
Réf. 3760181934064.
À la coupe 9€
le m². Larg. 4 m.
Réf 3663602392330.

Ép. 30 mm



Gazon synthétique
Fibres 71% polyéthylène, 29% polypropylène (870 g/m²).
L. 4 x l. 1 m 69,90€
le rouleau de 4 m². Réf. 3663602425236.
L. 4 x l. 2 m 139€
le rouleau de 8 m². Réf. 3663602425243.
À la coupe 18,50€
le m². Ép. 32 mm. Réf. 3663602392347.

Ép. 37 mm



Gazon synthétique
Fibres 66% polyéthylène et 34% polypropylène (1240 g/m²).
L. 4 x l. 1 m soit 94,90€
le rouleau de 4 m². Réf. 3663602425274.
L. 4 x l. 2 m 189€
le rouleau de 8 m². Réf. 3663602425281.
À la coupe 25,25€
le m². Ép. 32 mm. Réf. 3663602392354.



Balayeuse électrique
279€



Balayeuse/aspirateur pour gazon artificiel
1400 W. Nettoie en peignant et en soulevant les fibres. Pour une surface de 50 à 350 m². Larg. de travail. 32 cm. Capacité sac 25 L. Garantie 2 ans. Réf. 8414218098438.



Hauteur et intensité ajustables

***Pour tout achat enregistré avec la carte de fidélité Castorama. Hors produits sur mesure, selon respect de la législation en vigueur. Le produit devra être retourné neuf et sans pièce manquante dans son emballage d'origine intact. ⁽¹⁾Voir prix en magasin et sur castorama.fr

LES SOLS

en pierre naturelle et aspect pierre



Dalle travertin 61 x 40,6 cm
9,90€ la pièce. Ép. 20 mm. Finition vieillie.
Réf. 3701195400534.

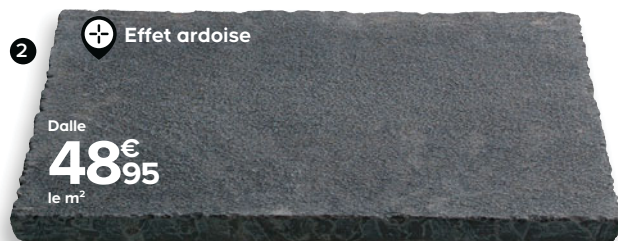

1. Dalle gris anthracite 50 x 50 cm
5,90€ la pièce. Ép. 40 mm.
4 dalles/m². En béton, aspect ardoise. Réf. 5600346386339.

2. Dalle noire Orient 60 x 30 cm
8,90€ la pièce. Ép. 23 mm.
5,5 dalles/m². En pierre naturelle.
Réf. 3700058807343.



Carrelage Slate anthracite 30 x 60 cm
18,31€ le carton de 1,08 m².
Réf. 5036581058241.



1. Dalle Torino 60 x 30 cm 37,95€
le m² soit 6,90€ la pièce.
Ép. 40 mm. En béton pressé bi-couche : esthétique préservée en cas d'éclat. Traitée hydrofuge. Environ 5,5 dalles/m².
Réf. 3664122001030.

2. Bordure Torino l. 50 x H. 20 cm 2,95€
la pièce. Ép. 65 mm.
En béton teinté dans la masse.
Réf. 3454976905598.



1. Pavé Antinée 13 x 13 cm
Ép. 50 mm. En béton pressé.
Environ 56 pièces/m².
Réf. 3389975379739.

2. Bordure Antinée 2,25€
la pièce. L. 27 x l. 13 cm.
Ép. 80 mm. En béton pressé.
Réf. 3389975634340.



Pavé drainant ton pierre 12 x 12 cm
Ép. 60 mm.
En béton teinté dans la masse.
Environ 69 pièces/m².
Réf. 3454976440044.

Existe en :



Carrelage Smooth gris 60 x 60 cm
18,31€ le carton de 1,08 m².
Réf. 5036581058265.



Dalle gravillons 40 x 40 cm
1,87€ la pièce. En béton.
Ép. 36 mm. 6,25 dalles/m².
Fond gris.
Réf. 9818730000006.



Dalle grenillée Lagos 40 x 40 cm
3,99€ la pièce. Ép. 40 mm.
En béton pressé bi-couche.
6,25 dalles/m². Ton pierre.
Réf. 3454976249258.
Existe en 60 x 40 cm⁽¹⁾.

**Vous ne pouvez pas le faire ?
Nos pros sont là !**

Et profitez d'une TVA réduite*



Service pose

**BIEN
DEHORS**

Son nouveau bureau au cœur du JARDIN !

Avec le développement du télétravail, nombreux sont les Français à vouloir pousser les murs de la maison pour y installer leur coin bureau. Chez Ambre, l'abri de jardin s'est transformé en coin bureau où il fait bon vivre... et travailler !

Abri
DECOR'HOME
6490€

“L'avantage de l'abri de jardin c'est qu'il est à deux pas de chez moi, tout en étant éloigné de la vie de famille. J'y travaille au calme et une fois la porte de l'abri fermée, je retrouve mon intimité.”

AVEC LE 3X

SANS FRAIS

Financez vos achats
à votre rythme

[Voir conditions page 4](#)



**Prix
Livraison incluse***

Votre abri livré
directement chez vous.



Les solutions BIEN PENSÉES

> Bureau sur-mesure

Étagères et bureau ont été composés à l'aide des caissons et solutions d'ameublement ATOMIA pour créer un ensemble unique et personnalisé.

> Pro ou perso ?

Une table et des fauteuils d'extérieur permettent d'accueillir les clients ou de se détendre.

> Pause écolo

Récupérateur d'eau et mini potager agrémentent les pauses café.



LES INDISPENSABLES !

Abri isolé DECOR'HOME 6 490€

Surface ext. hors tout 10,91 m².
Réf. 5411352803501.

Carré potager en pin sur pieds 49,90€

I. 120 x P. 40 x H. 70 cm.
Réf. 3700863625002.

Tapis extérieur rond 69,90€

Réf. 5059340353005.

Radiateur connecté électrique

Florya 1000 W à inertie

sèche 299€

Réf. 3663602437253.

Lame de terrasse en composite

GoodHome Neva 9€ la pièce
soit 28,21 le m². I. 220 x P. 14,5 cm.
Ep. 21 mm. Réf. 5036581094379.

RETROUVEZ ÉGALEMENT

Lame de clôture GoodHome
Neva (voir page 12)

Récupérateur d'eau Slim 300L

(voir page 161)

Mobilier de jardin Apolima

(voir page 80)

Table basse GoodHome Nova

(voir page 79)

Solution d'ameublement Atomia

(voir castorama.fr)



Récupérateur d'eau
Slim

119€



Lame
de terrasse
Neva

9€
la pièce

Un crédit vous engage et doit être remboursé.

Vérifiez vos capacités de remboursement avant de vous engager.

*Voir conditions et délai en magasin et sur castorama.fr

À CHACUN SON ABRIS DE JARDIN. CÔTÉ TAILLE, OPTEZ POUR LE BON NOMBRE DE M² EN FONCTION DE VOS BESOINS DE STOCKAGE.

Tous nos abris en bois sont certifiés et issus de forêts durablement gérées.



En sapin du Nord Selwyn

Dim. ext. hors tout l. 1,51 x P. 1,83 x H. 2,14 m (2,75 m²).
Surface int. 1,89 m². Toiture en OSB ép. 14 mm, couverture en feutre bitumeux provisoire. Fenêtre latérale avec vitrage synthétique ép. 1,5 mm. Réf. 3663602713227.
Existe en surf. int. 3,91 m²⁽¹⁾.



En sapin du Nord Mokau

Dim. ext. hors tout l. 2,52 x P. 2,1 x H. 2,1 m (5,30 m²).
Surface int. 4 m². Emboîtement étanche à l'air. Système lame antitempête. Toiture en volige ép. 16 mm, couverture en feutre bitumeux provisoire. Double porte battante avec vitrage synthétique ép. 2 mm. Plancher vendu séparément⁽¹⁾. Réf. 3663602713326. Existe en surf. int. 2,40 m² et 4,60 m²⁽¹⁾.

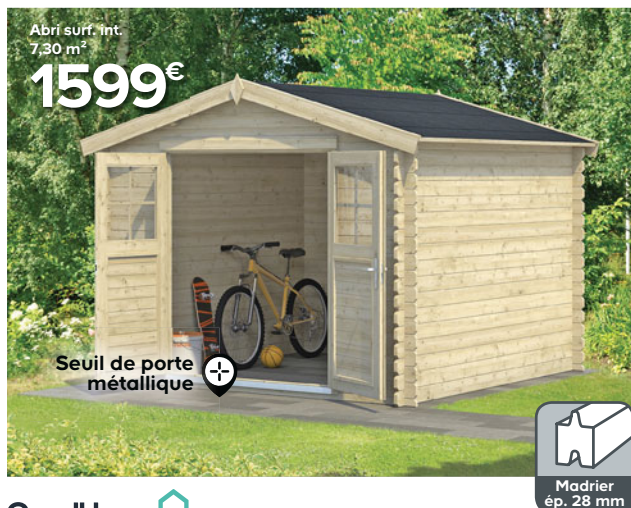

En sapin du Nord Belaia

Dim. ext. hors tout l. 3,1 x P. 3 x H. 2,35 m (9,30 m²).
Surface int. 7,30 m². Emboîtement étanche à l'air. Système lame antitempête. Toiture en volige ép. 16 mm, couverture en feutre bitumeux provisoire. Double porte battante avec vitrage verre ép. 4 mm. Plancher vendu séparément⁽¹⁾. Réf. 3663602713401.
Existe en surf. int. 4,30 m², 5,70 m², 8,90 m² et 10,80 m²⁽¹⁾.

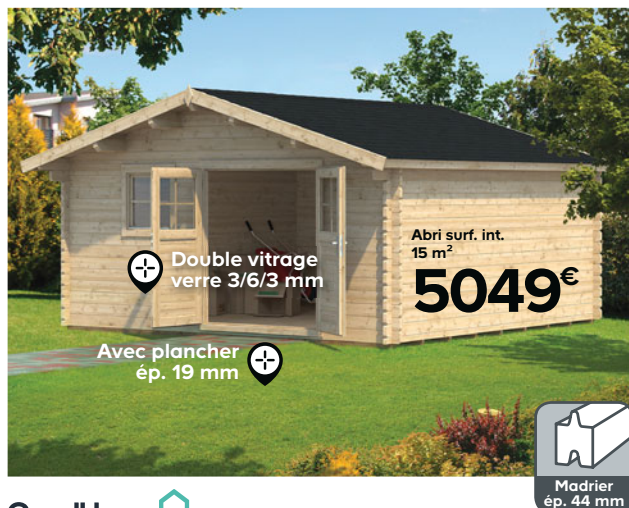

En sapin du Nord Oreti

Dim. ext. hors tout l. 4,42 x P. 4,6 x H. 2,63 m (20,33 m²).
Surface int. 15 m². Emboîtement étanche à l'air. Système lame antitempête. Toiture en volige ép. 19 mm, couverture en shingles. Double porte battante et 1 fenêtre battante. Réf. 3663602713586. Existe en surf. int. 17,40 m², 20 m² et 25,70 m²⁽¹⁾.





Seuil de porte métallique



Comment poser un abri de jardin ?
Consultez notre rubrique " idées et conseils " sur castorama.fr

Abri surf. int.
4,90 m²

1299€

GoodHome



En sapin du Nord Belaia monopente

Dim. ext. hors tout l. 2,1 x P. 3,2 x H. 2,15 m (6,72 m²).
Surface int. 4,90 m². Emboîtement étanche à l'air. Système lame antitempête. Toiture en volige ép. 16 mm, couverture en feutre bitumeux provisoire. Double porte battante avec vitrage verre ép. 4 mm. Plancher vendu séparément⁽¹⁾.
Réf. 3663602713487.



Abri surf. int. 6 m²
1859€

Accès facile :
double porte battante avec vitrage verre ép. 4 mm



En sapin du Nord Volga

Dim. ext. hors tout l. 2,94 x P. 3,09 x H. 2,21 m (9,08 m²).
Surface int. 6 m². Emboîtement étanche à l'air.
Système lame antitempête. Toiture en volige ép. 16 mm, couverture bitume SBS. Plancher vendu séparément⁽¹⁾.
Réf. 4743142096925. Existe en surf. int. 8,5 m²⁽¹⁾.



Accès facile :
double porte avec vitrage synthétique ép. 4 mm

Abri surf. int.
8,07 m²

1850€

Prix Livraison incluse*
Votre abri livré directement chez vous.

Vidéo YouTube
Castorama Skara



En épicea Skara

Dim. ext. hors tout l. 3,15 x P. 3,38 x H. 2,19 m (10,65 m²).
Surface int. 8,07 m². Emboîtement étanche à l'air.
Système lame antitempête. Toiture en bac acier laqué avec feutre anticondensation. Plancher vendu séparément⁽¹⁾. Réf. 3454976759771. Existe avec auvent⁽¹⁾.

**Besoin d'un coup de main ?
Des bricoleurs vous aident !**

Trouvez un bricoleur needhelp.com/castorama



Needhelp

LES ABRIS EN BOIS
de plus de 20 m²

Règlementation : le permis de construire est obligatoire lorsque la superficie de l'abri est supérieure à 20 m² quelle que soit la hauteur.

Tous nos abris en bois sont certifiés et issus de forêts durablement gérées.



Toiture bac acier laqué avec feutre anticondensation

Accès facile : double porte battante vitrage verre ép. 4 mm

Abri surf. int.
10,11 m² + 8,13 m²
3150€

Prix Livraison incluse*
Votre abri livré directement chez vous.



Vidéo YouTube
Castorama
Lindo

En épicea Lindo L avec pergola

Dim. ext. hors tout abri : l. 3,87 x P. 3,27 x H. 2,35 m + pergola : l. 2,85 x P. 3,27 x H. 2,35 m (12,65 + 9,32 m²). Surface int. 10,11 + 8,13 m². Emboîtement étanche à l'air. Système lame antitempête. Fenêtre vitrage verre ép. 4 mm. Profils d'angle en aluminium. Gouttières intégrées. Vendu non peint. Réf. 5411249916581. Plancher vendu séparément. Existe sans pergola⁽¹⁾ et en version XL avec et sans pergola⁽¹⁾.



2 pièces + terrasse couverte

Double vitrage 3/6/3 mm

Abri surf. int.
8,47 m² + 7,90 m²
8650€

Prix Livraison incluse*
Votre abri livré directement chez vous.



Avec plancher

En épicea Montrose

Dim. ext. hors tout l. 6,15 x P. 4,30 x H. 2,51 m (26,45 m²). Surface int. 8,47 + 7,90 m². Emboîtement étanche à l'air. Système lame antitempête par tiges filetées. Toiture en volige ép. 18 mm, couverture en feutre bitumeux. Avec 1 double porte battante, 1 porte simple, 1 fenêtre simple avec ouverture vers l'intérieur et 2 fenêtres fixes. Réf. 4742913019293.

Un abri qui multiplie les portes pour maximiser vos capacités de stockage !

NOUVEAU

+ 1 porte double à l'avant

Ça change tout !

Abri de rangement
surface int. 1,86 m²

GoodHome



Madrier ép. 16 mm



GARANTIE
2 ANS

729€

Abri de rangement en sapin du Nord Stafford
Dim. ext. hors tout l. 1,68 x P. 1,82 x H. 1,92 m (3,04 m²).
Surf. int. 1,86 m². Toiture, plancher et étagères en plaques ESB ép. 14 mm, couverture en feutre bitumeux provisoire. Madriers à visser sur poteaux d'angle.
Réf. 5059340270081.

+ Serrure avec clé

+ Avec plancher

+ Avec étagères intérieures

+ 1 porte simple sur le côté

+ Inclinaison du toit modulable

LES ABRIS
en composite

Abri surf. int.
7,60 m²
3890€



Accès facile :
double porte
battante en
aluminium
avec double
vitrage verre
ép. 4/6/4 mm

Sans entretien



Retrouvez
la gamme
ABRIS
dans notre
guide et sur

castorama.fr

Demandez le en magasin



**Prix
Livraison incluse***

Votre abri livré
directement chez vous.



Abri composite, toit double pente
Dim. ext. hors tout l. 3,85 x P. 3,40 x
H. 2,65 m (13 m²). Surface int. 7,60 m².
Emboîtement étanche à l'air. Toiture en
lames composite. Gris. Plancher vendu
séparément. Réf. 3760055271103.
Existe en toit monopente surf. int.
7,40 m², toit double pente avec auvent
7,20 m² + 9 m² et toit plat avec auvent
7,20 m² + 9 m²(1).

LES ABRIS
en métal



Abri surf. int.
4,15 m²
299€

Accès facile : double
porte coulissante



GoodHome

Basic
Dim. ext. hors tout l. 2,36 x P. 1,96 x H. 2,06 m (4,62 m²). Surface int.
4,15 m². En tôle d'acier galvanisé ép. 0,3 mm. Verrouillable (cadenas
vendu séparément). Gris anthracite (RAL 7016). Avec gouttières.
Vendu sans plancher. Réf. 3663602734864. Existe en surf.
int. 1,80 m², 6,10 m², 8,40 m² et 11 m²(1).

NOUVEAU



Abri surf. int.
6,10 m²
429€

Accès facile :
double porte
coulissante



GoodHome

Basic monopente
Dim. ext. hors tout l. 2,38 x P. 2,79 x H. 1,99 m (6,64 m²). Surface
int. 6,10 m². En tôle d'acier galvanisé ép. 0,3 mm. Verrouillable
(cadenas vendu séparément). Gris anthracite (RAL 7016). Avec
gouttières. Vendu sans plancher. Réf. 5059340270647.
Existe en surf. int. 1,80 m², 4,15 m² et 8,40 m²(1).

143,00€ X 3 MOIS

Avec le 3 mois sans frais
Montant total dû 429€
TAEG fixe 0%

Voir conditions page 4

**Vous ne pouvez pas le faire ?
Nos pros sont là !**

Et profitez d'une TVA réduite(1)



**Service
pose**

LES ABRIS
en métal



Europa T3

Dim. ext. hors tout l. 2,44 x P. 1,56 x H. 2,03 m (3,81 m²). Surface int. 3,30 m². En tôle d'acier galvanisé à chaud ép. 0,53 mm traité anti-rouille. Double porte battante. Gouttières intégrées. Vert. Plancher vendu séparément⁽¹⁾. Réf. 9003414230309. Existe en surf. int. 4,92 m², 6,53 m² et 8,64 m², en gris foncé et gris quartz⁽¹⁾.



Avant-garde A5 1 porte

Dim. ext. hors tout l. 2,60 x P. 2,20 x H. 2,18 m (5,72 m²). Surface int. 4,33 m². En tôle d'acier galvanisé à chaud ép. 0,53 mm traité anti-rouille. Bandeau de lumière en acrylique ép. 4 mm. Gouttières intégrées. Gris foncé. Plancher et cadre sol vendus séparément⁽¹⁾. Réf. 9003414170506. Existe en surf. int. 2,90 m², 6,30 m² et 8,10 m² en simple ou double porte et en gris quartz⁽¹⁾.



Highline H1 1 porte

Dim. ext. hors tout l. 2,75 x P. 1,55 x H. 2,22 m (4,26 m²). Surface int. 3,33 m². En tôle d'acier galvanisé à chaud ép. 0,53 mm traité anti-rouille. Bandeau de lumière en acrylique ép. 4 mm. Gouttières intégrées. Gris foncé. Plancher et cadre sol vendus séparément⁽¹⁾. Réf. 9003414840201. Existe en surf. int. 4,33 m², 5,34 m², 6,35 m² et 7,36 m² en simple ou double porte et en gris quartz⁽¹⁾.

NOUVEAU



Néo 2A simple porte

Dim. ext. hors tout l. 1,80 x P. 2,36 x H. 2,22 m (4,25 m²). Surface int. 3,60 m². En tôle d'acier galvanisé à chaud ép. 0,53 mm traité anti-rouille. Vitrage acrylique ép. 4 mm. Gouttières intégrées. Gris quartz. Verrouillage triple avec ensemble de poignées en inox. Plancher et cadre sol vendus séparément⁽¹⁾. Réf. 9003414870062. Existe en gris foncé, en surf. int. 4,80 m² version simple ou double porte⁽¹⁾.

LES ABRIS
en résine



Darwin 46

Dim. ext. hors tout l. 1,26 x P. 1,85 x H. 2,05 m (2,32 m²). Surface int. 1,98 m². Panneaux ép. 16 mm en polypropylène. Traité anti-UV. Fenêtre latérale fixe vitrage synthétique ép. 1,6 mm. Verrouillable (cadenas vendu séparément). Marron aspect bois. Réf. 7290112632708. Existe en surf. int. 3,06 m², 4,13 m² (disponible à partir d'avril 2022) et en anthracite.



Oakland 757

Dim. ext. hors tout l. 2,29 x P. 2,24 x H. 2,42 m (5,11 m²). Surface int. 4,04 m². Panneaux ép. 20 mm en polypropylène. Fenêtre latérale fixe vitrage synthétique ép. 2 mm. Traité anti-UV. Verrouillable (cadenas vendu séparément). Gris et noir aspect bois. Peut être peint. Réf. 7290106928435. Existe en surf. int. 5,24 m² et 6,51 m²⁰.



Factor 86

Dim. ext. hors tout l. 2,57 x P. 1,82 x H. 2,43 m (4,68 m²). Surface int. 3,83 m². Panneaux ép. 16 mm en polypropylène. Traité anti-UV. Double porte battante et fenêtre latérale fixe vitrage synthétique ép. 2 mm. Verrouillable (cadenas vendu séparément). Taupe aspect bois. Réf. 7290103664947. Existe en surf. int. 2,95 m² et 5,60 m².



Cortina 97

Dim. ext. hors tout l. 2,79 x P. 2,18 x H. 2,26 m (6,08 m²). Surface int. 5,30 m². Panneaux ép. 20 mm en polypropylène. Avec puit de lumière vitrage synthétique ép. 2 mm. Verrouillable (cadenas vendu séparément). Anthracite aspect bois. Réf. 7290112635129.

Un crédit vous engage et doit être remboursé.

56 Vérifiez vos capacités de remboursement avant de vous engager.

LES COFFRES DE RANGEMENT



Samoa 270 L

En polypropylène. l. 116,7 x P. 44,7 x H. 57 cm. Aspect rotin. Verrouillable (cadenas vendu séparément). Sans entretien. Anthracite. Réf. 7290112633132.



Store It Out Midi 845 L

En polypropylène. l. 130 x P. 74 x H. 110 cm. Avec plancher. Peut contenir 2 poubelles. Gris et noir. Réf. 7290112634757.



1 blooma
600 L
En acier galvanisé ép. 0,3 mm. l. 145 x P. 70 x H. 72 cm. Traité antirouille. Gris. Réf. 3663602734963.

2 LIFETIME

Lifetime 567 L
En polyéthylène haute densité. l. 150,7 x P. 70 x H. 69,1 cm. Taupe. Réf. 81483817569. Existe en 430 L⁽¹⁾.



Store It Out Ultra 2000 L

En polypropylène. l. 177 x P. 113 x H. 134 cm. Traité anti UV. Avec plancher. Peut contenir 2 poubelles de 360 L. Verrouillable (cadenas vendu séparément). Noir et gris. Réf. 7290106923973.



3 Spécial vélos en métal Store Max 2080 L

l. 1,90 x P. 0,97 x H. 1,36 m. Paroi et sol en acier galvanisé à chaud. Ouverture en 2 parties avec panneaux roulants en aluminium. Peut contenir 2 vélos adultes ou 3 poubelles de 240 L. Coloris argent. Réf. 9003414720206.

4 Support-vélos **99€** Réf. 9003414740303.



⁽¹⁾Voir prix en magasin et sur castorama.fr *Voir conditions et délai en magasin et sur castorama.fr

LES GARAGES

PLUS SÉCURISÉ ET PLUS POLYVALENT, LE GARAGE OFFRE PLUS D'ESPACE DE RANGEMENT.

Tous nos produits en bois sont certifiés et issus de forêts durablement gérées.

AVEC LE 3X

SANS FRAIS

Financez vos achats
à votre rythme

Voir conditions page 4



Garage
surf. int. 16,78 m²
2250€



En épicéa 1 voiture

Dim. ext. hors tout l. 3,73 x P. 5,38 x H. 2,42 m (20,07 m²).
Surface int. 16,78 m². Emboîtement étanche à l'air. Système lame
antitempête. Toiture en volige, couverture en feutre bitumeux
provisoire. Réf. 5411249916932. Vendu sans plancher.

Toiture en bac acier
laqué avec feutre
anticondensation



Garage
surf. int. 19,82 m²
3990€



En épicéa 1 voiture

Dim. ext. hors tout l. 4,08 x P. 5,71 x H. 2,14 m (23,3 m²). Surface
int. 19,82 m². Emboîtement étanche à l'air. Système lame
antitempête. Réf. 5411249916604. Vendu sans plancher.

GoodHome



Garage
surface int. 16,30 m²
3569€



En sapin du Nord 1 voiture Danube

Dim. ext. hors tout l. 3,94 x P. 5,54 x H. 2,76 m (21,80 m²).
Surface int. 16,30 m². Emboîtement étanche à l'air.
Système lame antitempête. Toiture en volige
ép. 19 mm, couverture en feutre bitumeux provisoire.
Réf. 4743142093726. Vendu sans plancher.



Garage
surf. int. 19,10 m²
5949€

Porte sectionnelle
isolée



En sapin du Nord 1 voiture Danube

Dim. ext. hors tout l. 4,34 x P. 5,54 x H. 2,81 m (24 m²).
Surface int. 19,10 m². Emboîtement étanche à l'air.
Système lame antitempête. Couverture en shingles.
Réf. 4743142097045. Vendu sans plancher.

LES CARPORTS

ILS METTENT VOS VÉHICULES À L'ABRI DES INTEMPÉRIES. PLUS LÉGER ET PLUS FACILE À INSTALLER, LE CARPORT EST AUSSI PLUS ÉCONOMIQUE.

Carport
289€



Très stable :
6 pieds de fixation
métalliques

En pin sans toiture 1 voiture

Dim ext. hors tout l. 3 x P. 5 x H. 2,33 m. Traitement autoclave marron classe 3**. Haut. de passage : 2,11 m. Larg. de passage : 2,66 m. Section des poteaux 9 x 9 cm. Réf. 3700863620762.

Carport
2250€

Couverture en
fibres de verre



GARANTEE
5
ANS



**Prix
Livraison incluse***

Votre abri livré
directement chez vous.

En épicea 2 voitures Göteborg

Surf. ext. hors tout l. 6,04 x P. 5,52 x H. 2,40 m. Traitement autoclave vert classe 3**. Haut. de passage : 2,30 m. Larg. de passage : 2 x 2,76 m. Section des poteaux 12 x 12 cm. Réf. 3454976787323.



Sans entretien

Ne rouille pas :
structure en
aluminium

Carport
1099€

GARANTEE
10
ANS

En aluminium 1 voiture Verona

Dim ext. hors tout l. 5,04 x P. 2,99 x H. 2,17 m. Haut. de passage : 2,04 m. Larg. de passage : 2,63 m. Section des poteaux 8 x 4 cm. Toiture en polycarbonate teinté bronze ép. 6 mm résistant aux UV. Avec kit d'ancrage et gouttières intégrées. Réf. 7290108610024.



Sans entretien

Carport
5249€

Ne rouille pas :
structure en
aluminium

GARANTEE
10
ANS



**Prix
Livraison incluse***

Votre abri livré
directement chez vous.

En aluminium pour camping car Arcadia Alpine 8500

Dim ext. hors tout l. 8,63 x P. 3,59 x H. 3,52 m. Haut. de passage : 3,03 m. Larg. de passage : 3,19 m. Section des poteaux 8 x 8 cm. Toiture en polycarbonate teinté bronze ép. 6 mm résistant aux UV. Avec kit d'ancrage et gouttières intégrées. Réf. 7290108601138.

Bien profiter de son jardin

Avec l'arrivée des beaux jours, on passe plus de temps à l'extérieur qu'à l'intérieur, avec une seule idée en tête... EN PRO-FI-TER !

Longues soirées autour du brasero, détente ou repas entre amis, séances de bronzage ou jeux de plein air... Découvrez toutes nos idées pour que chacun y trouve son compte, et n'attende plus qu'une chose, se précipiter dehors !

J A

R

ETROUVEZ
NOS IDÉES
AU FIL DES
RUBRIQUES

D I

N

BIEN DEHORS

On fait le plein d'inspirations en visitant des maisons.

SOLUTION À TOUT

Astuces faciles à réaliser pour tout améliorer sans déménager.

SHOPPING

C'est tout ce qu'on aime en ce moment.



P.62
PROLONGER
LES SOIRÉES



P.66
MANGER
AU SOLEIL



P.74
BALCON
REFUGE



P.92
DÉCO HAUTE EN COULEUR

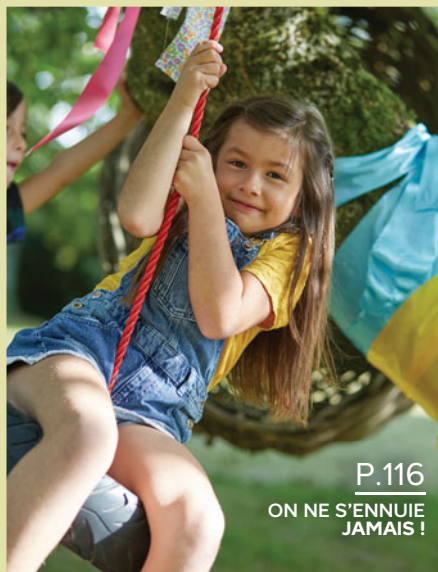

P.116
ON NE S'ENNUIE
JAMAIS !

Inspirations, tutos,
conseils,
Rejoignez-nous sur



— 18h39.fr



et sur [castorama.fr](https://www.castorama.fr)



BIEN
DEHORS

Dans leur jardin,
toute la famille
se DÉTEND !

Synonyme de refuge, le jardin est un lieu privilégié où amis, parents et enfants se retrouvent et resserrent les liens. Chez Fred et Marie, tout a été pensé pour que petits et grands puissent profiter pleinement des beaux jours. Respirez, il fait bon vivre !

Tonnelle
Cubic

749€

“On voulait avant tout un jardin chaleureux, et convivial, pour que petits et grands puissent s’y détendre. Ils nous disent aujourd’hui qu’il leur fait du bien au moral... alors a priori c’est gagné !”



SCANNEZ
& DÉCOUVREZ

Comment réaliser
une palissade
en bois originale ?



18h39.fr

vosre magazine
d'inspiration

Salon bas
Cubic 4 éléments

999€

“Le bois de la clôture est issu de forêts gérées durablement. Bon pour notre extérieur et pour la planète”

Les solutions **BIEN PENSÉES**

- **L'ensemble qui vous ressemble**
Table, banquette, balancelle, chaise... Tout est assorti, à vous de créer votre combinaison idéale !
- **Ambiance lumineuse**
Guirlandes, spots, bougies... Pensez à la lumière pour prolonger vos soirées d'été.
- **Végétaliser l'extérieur**
Plantes grimpantes, bacs à fleurs, un extérieur paysagé, ça compte !



“Autour du braséro, les soirées se prolongent pour notre plus grand plaisir !”

Braséro Ulong
89€
90

Castorama
vous accompagne



Drive 2H

Vous n'avez pas de temps à perdre ? Gagnez-en !

Commandez sur castorama.fr et retirez en magasin 2h après.



Needhelp

Besoin d'un coup de main ? Des bricoleurs vous aident !

Trouvez un bricoleur needhelp.com/castorama



Spa / piscine
Mauritius
699€

Balancelle Cubic

399€



Les solutions BIEN PENSÉES

➤ **Tonnelle**

Son toit coulissant s'adapte en fonction de l'ensoleillement et de vos envies.

➤ **Piscine et spa**

Il séduit les enfants qui s'y amusent et les grands qui s'y détendent !



Table Tahaa
939€
(voir page 66)

AVEC LE 3X

SANS FRAIS

Financez vos achats à votre rythme

Voir conditions page 4

LES INDISPENSABLES !

Tonnelle 4 x 3 m Cubic 749€

Réf. 3700103093660.

Salon bas de jardin PROLOISIRS

Cubic 4 éléments 999€

Réf. 3700103096289.

Braséro Ulong 89,90€

Réf. 3663602705512.

Spa/piscine BESTWAY Lay-Z Spa™

Mauritius 699€

5/7 places. L. 2,70 x l. 1,80 x 0,71 m.

Réf. 6941607305409.

Sphère craquelée en métal rouillée

Ø 50 cm 159€

Réf. 4250594785685 (voir page 62).

RETROUVEZ ÉGALEMENT

Table PROLOISIRS Tahaa

(voir page 66).

Fauteuil noir GoodHome Coline

(voir page 70).

“On passe d'un spa à une piscine en un clin d'œil”

Un crédit vous engage et doit être remboursé.

Vérifiez vos capacités de remboursement avant de vous engager. **castorama** 65

SOLUTION
À TOUT

LE MOBILIER EXTÉRIEUR

Comment rendre la terrasse accueillante ?

Les beaux jours sont là et vous attendez des invités ? Quand on passe plus de temps dans son jardin qu'au salon, et qu'on aime recevoir, chaque détail a son importance. Style, confort et produits malins...

NOUVEAU



1. Une place de choix pour chacun !

Quelques secondes pour faire passer cette table de 8 à 10 personnes... Top chrono !

Avec
allonge centrale
automatique



ProLoisirs

MOBILIER TAHAA

Table avec allonge 939€

L. 180/240 x l. 90 x H. 74 cm.

À monter soi-même. Réf. 3700103091789.

Fauteuil DUCA 42,90€

Réf. 3700103084156.

2.

Un endroit chaleureux

Rien de tel que le bois pour créer un espace cosy et convivial.



GoodHome

MOBILIER DENIA

En acacia finition huilée. Bois certifié et issu de forêts durablement gérées.

1. Table sans allonge 155€

L. 150 x l. 90 x H. 75 cm. À monter soi-même. Réf. 3663602723127.

2. Banc sans dossier 105€

l. 160 x P. 35,5 x H. 45 cm. Réf. 3663602936008.



Table
255€



Fermob

FABRIQUÉ EN FRANCE



MOBILIER BISTRO

Table rectangulaire 255€

L. 117 x l. 77 x H. 74 cm. Coloris carbone. Réf. 3100540281888.

Existe en coloris gris argile ou cactus.



Ensemble détente / repas
CAYENNE

voir p.83

4.

Confortable

Pour se reposer, lire ou manger, un seul espace aussi pratique que confortable.

3.

Plié, c'est rangé !

Du mobilier gain de place peut aussi permettre de recevoir facilement, même dans les petits espaces.

MANGEONS
DEHORS

LES GRANDES TABLES
pour 6 à 10 personnes



Table
225€

1

2

3



GoodHome

MOBILIER DENIA

En acacia finition huilée.
Bois certifié issu de forêts durablement gérées.

1. Table avec allonge 225€

L. 180/228 x l. 90 x H. 75 cm. À monter soi-même.
Réf. 3663602935995.

2. Chaise pliante 42,90€

l. 40 x P. 53 x H. 87 cm. Réf. 3663602935971.

3. Fauteuil inclinable pliant 69,90€

l. 55,2 x P. 70 x H. 108 cm. Réf. 3663602935988.

Plus de mobilier
DENIA sur
castorama.fr





⊕ Léger et ne rouille pas :
structure en aluminium

⊕ Plateau en verre
trempé noir mat

Table
349€



Allonge centrale

6
10
Personnes

GoodHome

MOBILIER BARADAL ET BATZ
Structure en aluminium.

Table avec allonge Baradal 349€
L. 160/240 x l. 100 x H. 75 cm.
À monter soi-même.
Réf. 5036581055899.

Fauteuil Batz 42,90€
l. 59,5 x P. 56 x H. 86 cm. Gris.
Réf. 5059340124933.
Existe en kaki, sable ou blanc.

6
8
Personnes

ProLoisirs

MOBILIER CERAM ET THEMA

Table Ceram 399€

L. 198 x l. 104 x H. 74 cm. Gris.
À monter soi-même.
Réf. 5059340515823.

Chaise pliante Théma 51,90€

l. 45 x P. 52 x H. 90 cm. Rouge.
Réf. 3700103081872.



Existe en
décor bois

NOUVEAU



Existe en :

Bleu Moutarde Perle Noir



⊕ Entretien
facile

⊕ Plateau en
céramique

Table
399€

Léger et ne rouille pas :
structure en aluminium ⊕

Chaise
51,90€

**Votre voiture est trop petite ?
On vous livre dès 35€* !**

Sur RDV et dans la pièce de votre choix.



Livraison

LES GRANDES TABLES
pour 6 à 10 personnes



Table
459€ + Léger et ne rouille pas :
structure en aluminium

2
+ Chaise avec coussin
(230 g/m²)



8
10
Personnes

GoodHome

MOBILIER SANTORIN ET COLINE

1. Table avec allonge sable Santorin 459€
L. 180/260 x l. 100 x H. 75 cm.
À monter soi-même. Coloris sable.
Réf. 5059340125046.

2. Fauteuil empilable Santorin 59,90€
l. 57 x P. 54,5 x H. 80 cm.
Réf. 5059340124995.

3. Fauteuil empilable Coline sable 69,90€
l. 63 x P. 57 x H. 79 cm.
Réf. 5059340125060. Existe en noir.

8
10
Personnes

ProLoisirs

MOBILIER CUBIC ET DUCA

Table Cubic avec allonge 679€

L. 187/ 247x l. 100 x H. 76 cm.

À monter soi-même.

Réf. 3700103096302.

Existe avec plateau anthracite.

Fauteuil Duca 42,90€

l. 51 x P. 56 x H. 87 cm. Noir.

Réf. 3700103074409.

Existe en :



Bleu



Moutarde



Perle



Rouge



NOUVEAU



+ Allonge
automatique

+ Plateau en aluminium
effet bois

Table
679€

+ Léger et ne rouille pas :
structure en aluminium

NOUVEAU



ProLoisirs

MOBILIER AGRA ET KIWEE

Table avec allonge Agra 790€

L. 150/200/250 x l. 90 x H. 74 cm.

À monter soi-même.

Réf. 3700103087294.

Fauteuil empilable Kiwée 69,90€

l. 63 x P. 57 x H. 79 cm.

Réf. 5059340125152.

Existe en coloris blanc.

⊕ Plateau en céramique

⊕ Avec 2 allonges

⊕ Léger et ne rouille pas : structure en aluminium

Table
790€

AVEC LE 3X

SANS FRAIS

Financez vos achats à votre rythme

Voir conditions page 4

LES TABLES MOYENNES
pour 4 à 8 personnes



GoodHome

MOBILIER MOOREA ET BATZ

1. Table avec allonge Moorea 219€

L. 140/200 x l. 90 x H. 75 cm.

À monter soi-même.

Réf. 5059340124902.

2. Chaise Batz 39,90€

l. 59,5 x P. 47 x H. 86 cm.

Gris. Réf. 5059340124926.

3. Fauteuil Batz 42,90€

l. 59,5 x P. 56 x H. 86 cm.

Kaki. Réf. 5059340124957.

Existe en :



Table
219€

⊕ Plateau en verre trempé

⊕ Léger et ne rouille pas : structure en aluminium

Un crédit vous engage et doit être remboursé.

Vérifiez vos capacités de remboursement avant de vous engager.



Plateau en verre trempé ép. 5 mm

Table
109€



MOBILIER DALLAS
Structure en acier. Gris.

Table **109€**
L. 150 x l. 90 x H. 72 cm.
À monter soi-même.
Réf. 3663602936121.
Fauteuil **23,50€**
l. 55 x P. 56 x H. 87 cm
Réf. 3663602936138.



MOBILIER FRESER ET DUCA

Table Freser **349€**

L. 202 x l. 100 x H. 74,3 cm.

À monter soi-même.

Réf. 5705820359318.

Fauteuil Duca **42,90€**

l. 51 x P. 56 x H. 87 cm.

Coloris perle.

Réf. 3700103074683.



Plateau effet bois en duraboard®

NOUVEAU



Table
349€

Léger et ne rouille pas : structure en aluminium

NOUVEAU



188,00€ X 2 MOIS

Et 189€ le 3^e mois
Avec le 3 mois sans frais
Montant total dû 565€
TAEG fixe 0%
Voir conditions page 4

Table
565€

Fermob FABRIQUÉ EN FRANCE

MOBILIER CARGO ET MONCEAU

Structure en acier traité anticorrosion.

1. Table Cargo 565€

L. 128 x l. 128 x H. 73 cm.

Coloris carbone. Réf. 3100540279243.

Existe en L. 190 x l. 190 cm **619€**

Réf. 3100540313848.

2. Fauteuil Monceau 125€

l. 52 x P. 63 x H. 86 cm.

Coloris carbone. Réf. 3100540283783.

3. Tabouret Monceau 105€

l. 52 x P. 44 x H. 54 cm.

Coloris piment. Réf. 3100540399828.

4. Banc 2/3 places Monceau 319€

l. 116 x P. 68 x H. 85 cm.

Coloris carbone.

Réf. 3100540286036.

Existe en :



Carbone



Argile



Piment

4



Un crédit vous engage et doit être remboursé.

72 Vérifiez vos capacités de remboursement avant de vous engager.

LES PETITES TABLES
pour 2 à 4 personnes



Table
93[€]₉₀

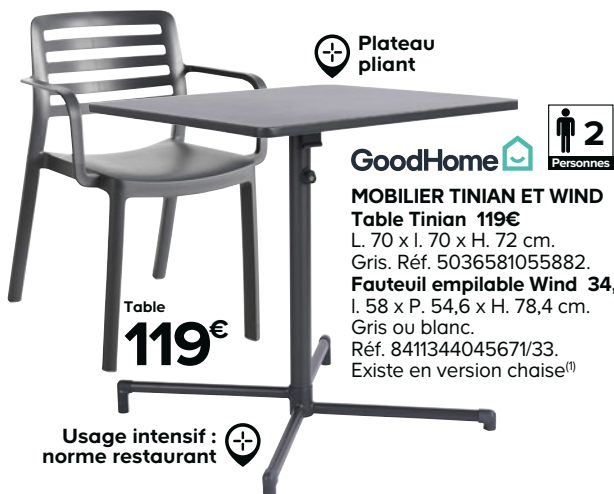

Plateau
pliant

GoodHome   Personnes

MOBILIER TINIAN ET WIND

Table Tinian 119€
L. 70 x l. 70 x H. 72 cm.
Gris. Réf. 5036581055882.
Fauteuil empilable Wind 34,90€
l. 58 x P. 54,6 x H. 78,4 cm.
Gris ou blanc.
Réf. 8411344045671/33.
Existe en version chaise⁽¹⁾

Table
119€

Usage intensif : 
norme restaurant

Fermob 

FABRIQUÉ
EN FRANCE 

 Personnes

MOBILIER PLIANT BISTRO

Structure en acier traité anticorrosion.

Table ronde 165€

Ø 77 x H. 73 cm. Coloris carbone.
Réf. 3100540281529. Existe en coloris gris
argile ou cactus et en Ø 96 cm (6 personnes)
en coloris piment, vert opaline ou carbone⁽¹⁾.

Chaise 65€

l. 42 x P. 39 x H. 82 cm. Coloris carbone ou
piment. Réf. 3100540277683/18129. Existe en
coloris gris argile, miel, vert opaline ou cactus.

Existe en :

- | | |
|---|---|
|  |  |
| Carbone | Miel |
|  |  |
| Piment | Cactus |
|  |  |
| Vert
opaline | Gris
argile |

GoodHome 

 Personnes

MOBILIER PLIANT DENIA

En acacia huilé, certifié, issu
de forêts durablement gérées.

Table 93,90€

L. 90 x l. 90 x H. 75 cm.
À monter soi-même.
Réf. 3663602935964.
Chaise 42,90€
l. 40 x P. 53 x H. 87 cm.
Réf. 3663602935971.

GoodHome 

 Personnes

MOBILIER SANTORIN

Coloris sable.

Table 139€

L. 80 x l. 80 x H. 75 cm.
À monter soi-même.
Réf. 5059340125039.
Fauteuil empilable 59,90€
l. 57 x P. 54,5 x H. 80 cm.
Réf. 5059340124995.



Table
139€



Table Ø 77 cm
165€

**Vous n'avez pas de temps à perdre ?
Gagnez-en !**

Commandez sur castorama.fr et retirez en magasin 2h après.



Drive 2H

⁽¹⁾Voir prix en magasin ou sur castorama.fr *Matériau écologique, durable, hautement résistant aux UV et facile d'entretien.

Parasol
de balcon
Carambole
39€⁹⁰

Trellis
22€⁹⁰

Jardinière
71€⁹⁰

BIEN
DEHORS

Son balcon,
un espace vert
rien qu'à elle !

En ville, pouvoir profiter de son petit coin de verdure, quelle bouffée d'oxygène ! Alors chaque cm² compte et ouvre de nombreuses possibilités. Chez Jade, c'est verdoyant et fleuri. Elle cultive ses légumes, reçoit, se détend, cuisine sur quelques mètres carrés seulement.

“Mon challenge ? Repérer toutes les idées gain de place pour me donner une impression d'espace ! ”

Les solutions **BIEN PENSÉES**

➤ **C'est malin !**

Une table qui se plie sur la rambarde, un demi-parasol, des chaises pliantes. Quand on a peu de place, on multiplie les idées !

➤ **Un véritable jardin**

Vous n'aurez jamais trop de végétaux ! Le long des murs, sur la rambarde, suspendus, ils créent un écrin de verdure ressourçant.

Table de balcon Saba

59€⁹⁰



LES INDISPENSABLES !

Table de balcon GoodHome Saba **59,90€**

L. 60 x P. 53 x H. 97 cm. Gris. Réf. 5059340124704.

Chaise GoodHome Saba **25,90€**

L. 46,5 x P. 50 x H. 84,5 cm. Kaki. Réf. 5059340137025.

Parasol de balcon GoodHome

Carambole **39,90€**
Réf. 5059340125800.

Chilienne GoodHome Joline **28,90€**

Gris. Réf. 5059340136998.

Treillis extensible en osier

pelé **22,90€**
1 x 2 m. Réf. 3663602430667.

Jardinière Basalt **71,90€**

L. 99,5 x P. 39,5 x H. 43,5 cm. Réf. 3086960258191.

Plancha Française électrique LE MARQUIER Duo 150D **499€**
Réf. 3339380161153.



“Jeter moins, c'est mieux pour la planète ! Alors si on récupérait des cagettes pour se créer un rangement plus écolo ? ”



SOLUTION
À TOUT

LE MOBILIER EXTÉRIEUR

Comment meubler un balcon ?

Votre espace extérieur est exigu ?
Pas de panique, notre mobilier
malin vous facilite la vie et se range
en un tour de main.



1.
Il se plie
à tout !

En métal, coloré et stylé,
toujours facile à ranger...
Il sait se rendre indispensable.

GoodHome



MOBILIER PLIANT SABA

Structure en acier traité anticorrosion.

1. Table 59,90€

L. 70 x l. 70 x H. 71 cm. Existe en gris acier, kaki ou bleu abysse.
Réf. 3663602935605/5059340124667/650.
Existe en 110 x 70 cm⁽¹⁾.

2. Chaise 25,90€

l. 46,5 x P. 50 x H. 84,5 cm. Existe en coloris gris acier, kaki ou bleu abysse.
Réf. 5059340137216/7025/7018.

3. Chaise acier 28,90€

l. 41 x P. 45 x H. 80 cm. Gris acier.
Réf. 50559340124759.

4. Table de balcon 59,90€

l. 60 x P. 53 x H. 97 cm. Gris acier.
Réf. 5059340124704.

Existe en :



2. Une astuce de taille

Le mobilier VIRGINIA, en bois d'acacia certifié issu de forêts durablement gérées, existe en plusieurs tailles et se plie à toutes vos envies !



GoodHome 

MOBILIER PLIANT VIRGINIA

En acacia.

1. Table multiposition rectangulaire 119€
L. 20/76/132 x l. 65 x H. 75 cm. Réf. 5059340124643.

2. Demi-table ronde 39,90€
L. 60 x l. 48 x H. 75 cm. Réf. 5059340124636.

3. Table carrée 47,90€
L. 60 x l. 60 x H. 74 cm. Réf. 5059340124629.

Lot 2 Chaises 65€
l. 38 x P. 48 x H. 79 cm. Réf. 5059340124612.

SOLUTION
À TOUT

LE MOBILIER EXTÉRIEUR

Comment créer un espace détente ?

Les journées s'allongent ? C'est le moment de vous installer un coin douillet au jardin ! Pour lire, discuter, se balancer ou se détendre... il s'agit de miser sur le bon mobilier. Inspirations !



Salon bas de jardin
4 éléments

619€



GoodHome

Salon bas de jardin Santorin

Coussins 100% polyester 230 g/m².

Canapé 3 places L. 175 x P. 75,5 x H. 70 cm.

Table basse L. 122 x l. 67 x H. 34,5 cm.

2 fauteuils L. 65 x P. 75,5 x H. 70 cm.

Coloris sable. Réf. 5059340125008.

Profiter des soirées estivales

1.

Confortablement assis autour d'un braséro, quel bonheur de prolonger les soirées à la belle étoile !



Braséro

99€
90

blooma

Braséro Manitan en acier

Ø 80 x H. 34,4 cm.

Réf. 3663602705505.

2. Changer au gré des envies

Avec un salon modulable, changez de configuration en fonction de vos besoins.



Salon bas de jardin Tokyo
2 méridiennes 2 places
 L. 175 x l. 70 x H. 78 cm.
1 table basse L. 70 x l. 35 x H. 58 cm.
 Réf. 3700286485061. Existe en blanc.



NOUVEAU



Salon bas de jardin
 3 éléments

899€



1 Fauteuil
69,90€

Existe en



GoodHome

1. Fauteuil de détente en aluminium Mikyo 69,90€
 Assise en textylène.
 l. 70,5 x P. 66 x H. 75 cm. Kaki.
 Réf. 5059340124803.

2. Table basse pliante en acier Nova 24,90€
 Ø 46 x H. 55 cm. Kaki.
 Réf. 5059340124865.



NOUVEAU

3. Buller pratique & stylé !

Balancelle et petit mobilier nomade multiplient les possibilités de se relaxer !

ProLoisirs

3. Table basse pliante en acier Nova 34,90€
 Ø 65,5 x H. 40 cm. Kaki.
 Réf. 5059340124834.

4. Balancelle Cubic 399€
 l. 224 x P. 135 x H. 173 cm.
 Structure en aluminium effet bois. Toile grise.
 Réf. 3700103093653.



1
Fauteuil
89€
90

GoodHome 

MOBILIER APOLIMA

Structure en acier, revêtement effet rotin. À monter soi-même. Coussins de décoration et tapis vendus séparément⁽¹⁾. Présenté avec la table basse Nova (voir descriptif p.79).

1. Fauteuil 89,90€

L. 61 x l. 70 x H. 80 cm.
Avec coussin d'assise.
Réf. 3663602424147.

2. Banc 129€

l. 120 x P. 66 x H. 81 cm.
Avec coussin d'assise.
Réf. 5036581055950.

3. Œuf 399€

l. 114,5 x P. 110 x H. 151 cm.
Avec coussin dos et assise.
Réf. 5036581055967.

Existe en version enfant.
Réf. 5059340347141⁽¹⁾.

4. Œuf suspendu 399€

Ø 105 x H. 196 cm. Avec
coussin dos et assise.
Réf. 5059340347028.

5. Fauteuil à bascule 99€

l. 75 x P. 61 x H. 81 cm.
Avec coussin d'assise.
Réf. 5059340347042.

NOUVEAU

Fauteuil à bascule

99€



Œuf suspendu
399€

4



5



1 Salon bas de jardin
4 éléments
379€

GoodHome



1. Salon bas de jardin Denia
En acacia finition huilée.
Bois certifié issu de forêts durablement gérées.

Canapé 2 places
l. 134,8 x P. 75 x H. 73,2 cm.

2 fauteuils
l. 75 x P. 72,8 x H. 73,2 cm.

Table basse
l. 90 x P. 47 x H. 40 cm.
Réf. 3663602423966.

Coussins de décoration et tapis vendus séparément⁽¹⁾.

126,00€

X 2 MOIS

Et 127,00€ le 3^e mois
Avec le 3 mois sans frais
Montant total dû 379€
TAEG fixe 0%
Voir conditions page 4



2 Salon bas de jardin
4 éléments
399€

+ Déhoussable

+ Léger et ne rouille pas : structure en aluminium

GoodHome



2. Salon bas de jardin Moorea

Coussins 100% polyester (220 g/m²). Gris.

Canapé 2 places

l. 140 x P. 74 x H. 67 cm.

2 fauteuils

l. 64 x P. 72 x H. 67 cm.

Existe en **version**

5 places 499€

Réf. 5059340352725.

Table basse

l. 100 x P. 58 x H. 34,5 cm.

Réf. 5059340124889.

**Besoin d'un véhicule plus grand ?
Louez-le pour 8,90€ par 1/2h !**

Carburant et kilométrage inclus⁽¹⁾.



**Location
véhicule**

Un crédit vous engage et doit être remboursé.

Vérifiez vos capacités de remboursement avant de vous engager. **castorama** 81

LES SALONS BAS DE JARDIN
pour 4 à 10 personnes

AVEC LE 3X

SANS FRAIS

Financez vos achats
à votre rythme
Voir conditions page 4



Salon bas de jardin
4 éléments

649€

Structure en aluminium,
revêtement effet rotin
tressé synthétique

Plateau en
verre trempé

NOUVEAU

Hespéride®

Mobilier de jardin



Salon bas de jardin
Polynesia Natural
Canapés 2 places

l. 128 x P. 66 x H. 78 cm.

2 fauteuils

l. 74 x P. 66 x H. 78 cm.

Table basse

L. 100 x l. 54 x H. 38 cm.

Réf. 3560234495593.



Salon bas de jardin
4 éléments

999€

Structure en aluminium
effet bois

ProLoisirs®



Salon bas de jardin Cubic
Canapé 2 places

l. 157 x P. 73 x H. 84 cm.

2 fauteuils l. 73 x P. 73 x H. 84 cm.

Réf. 3700103096289.

Table basse L. 100 x l. 60 x H. 40 cm.

Un crédit vous engage et doit être remboursé.

82 Vérifiez vos capacités de remboursement avant de vous engager.



NOUVEAU

Ensemble détente / repas

1499€

⊕ Accoudoirs en composite effet bois

⊕ Léger et ne rouille pas : structure en aluminium



Existe en structure blanche



Ensemble détente / repas Cayenne

Coussins 100% polyester 250 g/m². À monter soi-même.

Table

L. 150 x l. 90 x H. 67 cm.

Canapé 3 places

l. 180 x P. 75 x H 35/79 cm.

2 fauteuils

l. 75 x P. 75 x H. 35/79 cm.

Banc 2 places

l. 135 x P. 40 x H. 35 cm.

Réf. 3700286485658.

Plus de salons bas de jardin sur castorama.fr

SHOPPING

Pour profiter plus longtemps de sa terrasse avec les parasols chauffants et braséros



Plus d'accessoires sur castorama.fr



Ensemble détente / repas

1799€

⊕ Léger et ne rouille pas : structure en aluminium

ProLoisirs

Ensemble détente / repas Royan

Coussins 100% polyester 250 g/m². À monter soi-même.

Table L. 112 x l. 112 x H. 65 cm. **2 méridiennes** l. 159 x P. 72,5 x H. 71,5 cm.

2 bancs l. 100 x P. 40 x H. 40 cm.

Angle l. 72,5 x P. 72,5 x H. 71 cm. Réf. 3700103078254.





1
GoodHome
 Chienne
28€⁹⁰



2
GoodHome
 Fauteuil
39€⁹⁰



3
Lafuma
 MOBILIER
 Transat
44€⁹⁰

SHOPPING

PRENDRE UN BAIN DE SOLEIL



4
blooma
 Chienne
54€



5
 Fauteuil
109€⁹⁰



Avec housse de protection

6
 Fauteuil
219€⁹⁰

7
 Fauteuil
289€⁹⁰



Structure en eucalyptus, toile 100% polyester



8

Bain de soleil
130€

En acacia



Facile à transporter



9

blooma
Bain de soleil
44⁹⁰€



1. **Chilienne pliable* Joline** L. 82 x P. 56 x H. 91 cm. Charge maxi 110 kg. Gris. Réf. 5059340136998.
2. **Fauteuil pliable Mataso** L. 82 x P. 81 x H. 100 cm. Charge maxi 100 kg. Gris acier. Réf. 3663602424017.
3. **Maxi transat Batyline*** L. 62 x P. 94 x H. 83 cm. 4 positions. Charge maxi 140 kg. Bleu lac. Réf. 3614210008854.
4. **Chilienne Louga** L. 104 x P. 60 x H. 87 cm. Charge maxi 90 kg. Taupe. Réf. 3663602723677.
5. **Fauteuil pliable multiposition Relax R Clip*** L. 68 x P. 87 x H. 114 cm. Charge maxi 140 kg. Vert Tilleul. Réf. 3614210014800.
6. **Fauteuil pliable multiposition RSXA Clip*** L. 71 x P. 83 x H. 113 cm. Charge maxi 140 kg. Graphite. Réf. 3614210021631.
7. **Fauteuil multiposition RSX clip Air Confort*** L. 70 x P. 83-163 x H. 88 à 117 cm. Gris acier. Réf. 3614210020153. Existe en version **XL**^(*).
8. **Bain de soleil Denia** L. 200 x l. 65,4 x H. 33/95 cm. Réf. 3663602724537.
9. **Bain de soleil Papaya*** L. 173 x l. 58 x H. 65 cm. Réf. 3663602724476.
10. **Bain de soleil Batz*** L. 195 x l. 59 x H. 36/92 cm. Gris acier. Réf. 5059340125404.
11. **Bain de soleil Santorin** L. 189 x l. 71 x H. 90 cm. Réf. 5059340125084. Présenté avec **Table ordinateur Santorin 74,90€** Réf. 5059340145280.
12. **Bain de soleil Daytona** L. 195 x l. 65 x H. 22/79 cm. Réf. 3601659519409.
13. **Hamac Jobek** l. 300 x P. 120 cm. Réf. 3589810189222.

10

Bain de soleil
119€



10

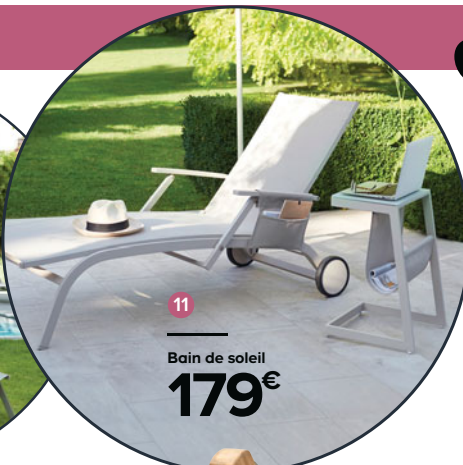

11

Bain de soleil
179€



LES BAINS DE SOLEIL

GoodHome

Quel que soit votre style et la taille de votre extérieur, nous avons les modèles parfaits pour pouvoir buller tout l'été !

Support en épicea

Multiposition

12

KETER

Bain de soleil
109€



Imitation rotin tressé



13

Hamac
249€
au choix

*Ce produit existe en différentes couleurs à retrouver sur castorama.fr
Tous les produits LAFUMA de cette double page sont résistants aux UV. Tous les produits en bois de cette double page sont certifiés et issus de forêts durablement gérées. ^(*)Voir prix en magasin et sur castorama.fr



+ Avec sac de transport

À partir de **39€⁹⁰**
le parasol

1



+ Toile déperlante

2 Parasol **115€**

1 Ø 2 m fixe
Existe en :

 Gris acier  Bleu abysse  Sable

Existe en :
 Bleu abysse
 Sable

Ø 2,70 m inclinable
Existe en :

 Gris acier  Kaki  Sable



+ Réglable en hauteur

+ Toile déperlante

Parasol **279€**

+ Ouverture/fermeture par manivelle ergonomique

+ Structure et mât en aluminium

Existe en :

 Sable  Kaki

3



Parasol **169€**

+ Ouverture/fermeture par manivelle ergonomique

+ Structure et mât en aluminium

4 Existe en :
 Sable



1. Droit Carambole rond Ø 2 m fixe 39,90€
Haut. 2,15 m. Gris acier. Réf. 5059340125749.
Pied vendu séparément⁽¹⁾. Existe en Ø 2,70 x
H. 2,22 m inclinable **69,90€**

2. Déporté Kalanga* 115€
L. 2,5 x l. 2,5 x H. 2,45 m. Bleu Abysse.
Réf. 5059340125879.

3. Déporté Menorca* multiposition inclinable 279€
L. 3 x l. 3 x H. 2,65 m. Gris acier.
Réf. 5059340125923.

4. Déporté Mallorca* 5 positions inclinable 169€
Ø 3,5 x H. 2,51 m. Gris acier. Réf. 5059340125893.

LES VOILES D'OMBRAGE



Toile déperlante

Parasol
379€

Ouverture/fermeture par manivelle ergonomique

Structure et mât en aluminium imitation bois



Déporté Naya
L. 3 x l. 3 x H. 2,50 m. Blanc. Réf. 5059340125947.
Existe en gris. Pied vendu séparément⁽¹⁾.



Toile déperlante

Ceinture de renfort aux extrémités

Voile d'ombrage 3 x 3 m

11€90

Voile triangulaire 3 x 3 x 3 m

Réf. 5059340125961.

Existe en 3,60 m⁽¹⁾.

Accessoires de fixation vendus séparément⁽¹⁾.

Existe en :



Filet d'ombrage 69,90€

L. 3 x l. 2,40 m. Réf. 3110060021000.

Existe en coloris sable/terre.



Toile déperlante

Parasol
359€

Résiste aux vents forts : baleines flexibles



belveo.

Déporté Vulpie*
l. 3 x P. 3 x H. 2,60 m. Gris ebony.
Réf. 3700561802804. Existe en droit
Ø 3,5 x H. 2,53 m⁽¹⁾.



Avec capteur solaire

Voile lumineux
89€90

Voile d'ombrage lumineux solaire 89,90€

L. 3,6 x l. 3,6 m. Bleu. Réf. 3110060021079.

Existe en l. 3 x l. 2 m.

**Vous n'avez pas de temps à perdre ?
Gagnez-en !**

Commandez sur castorama.fr et retirez en magasin 2h après.



Drive 2H

LES TONNELLES & PERGOLAS

POUR DÉJEUNER AU JARDIN TOUT L'ÉTÉ OU Y ORGANISER UNE SOIRÉE, ELLES SONT FACILES À INSTALLER ET À RANGER, ET VOUS PROTÈGENT DE LA LUMIÈRE COMME DES INTEMPÉRIES.

NOUVEAU

⊕ Montage et démontage facile



Tonnelle
99€⁹⁰

Hespéride
Mobiliers de jardin

Easy Up* L. 3 x l. 3 x H. 2,50 m 99,90€
Réf. 3560239317029.

Version repliée

⊕ Toile déperlante



À partir de
179€
La tonnelle

⊕ Avec 4 rideaux

GoodHome

Shamal* gris acier
L. 3 x l. 3 x H. 2,70 m 179€
Réf. 5059340125435.

L. 4 x l. 3 x H. 2,60 m 229€
Réf. 5059340125466

Tonnelle
749€

⊕ Toiture en polycarbonate



⊕ Légère : structure en aluminium

⊕ Avec 4 rideaux

GoodHome

Yallis* L. 3,65 x l. 3 x H. 2,60 m 749€
Réf. 5059340125527.

⊕ Toit coulissant

⊕ Traité anti UV



À partir de
249€
la tonnelle

blooma

Pita* L. 3 x l. 3 x H. 2,30 m 249€
Réf. 3663602419303.

Moses* L. 4 x l. 3 x H. 2,30 m 349€
Réf. 3663602419129.

NOUVEAU

⊕ Toile coulissante

⊕ Traité antitache



Tonnelle
599€

GoodHome

Formentera* L. 3 x l. 3 x H. 2,25 m 599€
Réf. 5059340353203.

*Il est impératif de fixer les pieds de la tonnelle au sol. La toile doit être démontée en cas de grand vent ou de fortes pluies.

**Sous réserve du respect des dispositions en vigueur. Plus d'infos sur www.impots.gouv.fr Voir tarifs et conditions en magasin.



ZOOM SUR LA PERGOLA BIOCLIMATIQUE autoportante ou adossée

SES ATOUTS

Dotée de lames orientables en aluminium, la pergola bioclimatique permet de protéger vos espaces extérieurs. En été, vous pourrez doser l'ensoleillement et la chaleur, en hiver vous mettre à l'abri des intempéries. Elle est donc utile en toute saison et vous permet de profiter de la terrasse comme d'un véritable espace de vie supplémentaire.

SES OPTIONS

- Ajout de motorisation
- Ajout de LEDS d'éclairage
- Ajout de stores pour une protection optimale contre le soleil, le vent et la pluie
- Possibilité de sur-mesure pour s'adapter aux besoins spécifiques de votre extérieur

AVEC LE 3X

SANS FRAIS

Financez vos achats
à votre rythme

Voir conditions page 4



⊕ Lames orientables

⊕ Légère et ne rouille pas : en aluminium

GoodHome

Pergola Sanba® 1509€

L. 3,60 x l. 3 x H. 2,30 m. Structure en aluminium noire. Toiture 2 panneaux de lames type volet, orientable manuellement et indépendamment. À monter soi-même. Réf. 3663602248521.

NOUVEAU



⊕ Toit totalement étanche

⊕ Protection solaire

⊕ Légère : toute en aluminium

A partir de

3390€

la tonnelle

FABRIQUÉ EN FRANCE



Alumin'Home

Pergola Adossée manuelle bioclimatique Salto 3390€

L. 4,13 x l. 3,08 x H. 2,50 m. Réf. 3281345203005.

Existe en version autoportante 3690€

L. 4,13 x l. 3,08 x H.2,50 m. Réf. 3281345203012.

NOUVEAU



Pergola

3290€

⊕ Motorisée

⊕ Eclairage LED

⊕ Légère : toute en aluminium



Pergola électrique Actual

L. 4 x l. 3 x H. 2,50 m. Éclairage LED sur chaque lame. Réf. 3760055272360.

**Vous ne pouvez pas le faire ?
Nos pros sont là !**

Et profitez d'une TVA réduite**



**Service
pose**

Un crédit vous engage et doit être remboursé.

Vérifiez vos capacités de remboursement avant de vous engager. **castorama** 89



ZOOM SUR COMMENT CHOISIR SON STORE ?

4 mesures indispensables à prendre

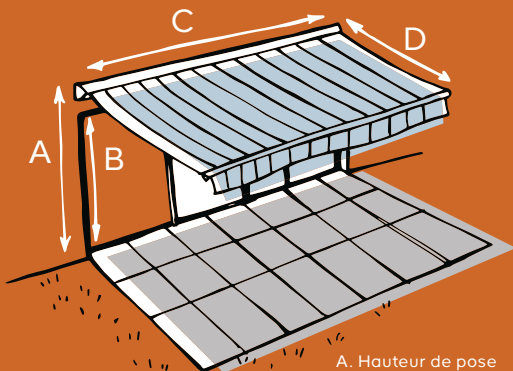

A. Hauteur de pose
B. Hauteur de linteau
C. Largeur hors tout du store
D. Avancée

LE STORE BANNE SANS COFFRE

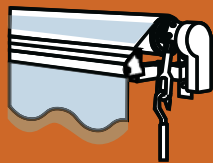

D'un encombrement réduit, ce store banne ne dispose pas de coffre protégeant la toile : il est donc idéal pour une pose sous l'avancée du toit.



Manuel

LE STORE BANNE SEMI-COFFRE

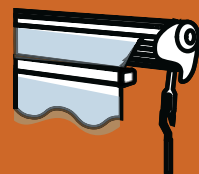

D'une installation facilitée par un système carré porteur, ce type de store protège partiellement la toile dans un coffre PVC.



Manuel



Interrupteur électrique

LE STORE BANNE COFFRE INTÉGRAL

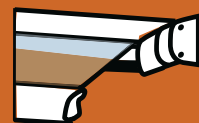

Avec un coffre intégral aluminium hermétique, ce store assure à la toile et aux bras une protection maximale durant l'hiver. Motorisé, il est adapté aux grandes surfaces (jusqu'à 4 m d'avancée) et offre une possibilité de pose en façade ou au plafond avec le même support.



Électrique à télécommande

LE STORE DOUBLE PENTE



Inclinaison réglable de 0 à 180°

Store double pente
179€



Manuel

blooma

Store double pente Azores

l. 3 x P. 4 x H. 2,40 m². Toile polyester 220 g/m², traitée anti-UV, structure en aluminium et en acier. Garantie 2 ans. Réf. 3663602418757.

LE STORE BANNE MANUEL



Store banne
199€

Toile traitée anti-UV

Léger : structure en aluminium blanc



Manuel

Store banne semi-coffre manuel 199€

l. 3,80 x P. 3 m². Toile polyester 300 g/m², traitée anti-UV. Garantie 2 ans. Taupe. Réf. 3663602419006.

LES STORES BANNES ÉLECTRIQUES



Léger : structure en aluminium blanc

Toile traitée anti-UV

1. Store banne
349€

blooma



Interrupteur électrique

1. Store banne semi-coffre

l. 3,80 x P. 3 m². Toile polyester 270 g/m², traitée anti-UV. Garantie 2 ans. Beige. Réf. 3663602418788.

**Vous ne pouvez pas le faire ?
Nos pros sont là !**

Et profitez d'une TVA réduite**



**Service
pose**

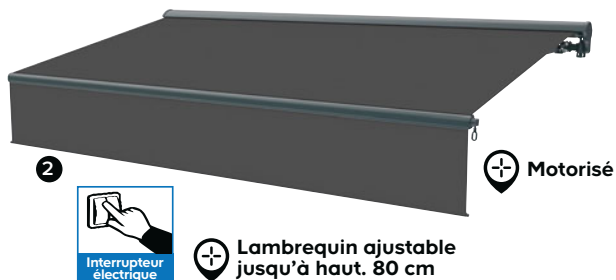

2. Store banne semi-coffre Lobas 699€ l. 5 x P. 3,50 m*. Toile polyester 300 g/m², traitée anti-UV. Structure grise en aluminium. Garantie 2 ans. Réf. 3663602419013. **3. Store banne coffre intégral 719€** l. 4,80 x P. 3 m*. Toile acrylique 300 g/m². Structure grise en aluminium. Garantie 2 ans. Réf. 3663602418795. **4. Store banne coffre intégral motorisé l. 4 x P. 3,50 m* 1290€** Toile acrylique evasion par Dickson 270 g/m². Structure en aluminium. Garantie 2 ans. Coloris cendre. Réf. 3700252808375. **l. 5 x P. 3,50 m* 1390€** Coloris cendre. Réf. 3700252808344. **l. 6 x P. 3,50 m* 1490€** Coloris cendre. Réf. 3700252808351. Existe en coloris cappuccino. **5. Store banne coffre intégral motorisé Kobe LED 1549€** l. 5 x P. 3,50 m*. Toile acrylique 300 g/m² ou 240 g/m² selon coloris. Structure en aluminium. Garantie 5 ans et 2 ans motorisation. Réf. 3700054978023. Existe en **4 coloris et en différentes dimensions**⁽¹⁾.



ZOOM SUR LE SUR-MESURE !

RDV EN MAGASIN pour personnaliser votre store banne SUR MESURE

1

PRENEZ LES DIMENSIONS

Largeur :
possible de 1,82 à 7 m

Avancée :
possible de 1,50 à 4 m



2

CHOISISSEZ VOTRE COLORIS

Plus de 18 coloris de toile au choix.
Exemple de coloris.



3

CHOISISSEZ VOTRE MÉCANISME

Mécanisme :

Manuel
Électrique
Électrique à commande



Options :

LED
Capteur vibration

Peinture façade
machine à teinter
GoodHome
79€⁹⁰
les 10 L

Dans leur cour, place à la DÉCORATION!

Pas toujours simple de révéler le potentiel d'une cour fermée, tout en lui donnant du style et des airs de jardin. Pari réussi pour Bénédicte et Henri qui ont su la végétaliser et lui donner une vraie personnalité !



Idee déco

SCANNEZ & DÉCOUVREZ

Nos idées pour réaliser une banquette extérieure avec des palettes



18h39.fr
votre magazine d'inspiration

Idee déco

SCANNEZ & DÉCOUVREZ

Comment réaliser une suspension pour plantes ?



18h39.fr votre magazine d'inspiration



Tapis extérieur Rural

20€⁹⁰

Les solutions BIEN PENSÉES

➤ **Dévoilez votre âme d'artiste !**

Rien de tel que la peinture pour donner du caractère. Portes, poterie et mobilier ne demandent qu'à être customisés.

➤ **Planter le décor**

Tout végétaliser, c'est tendance. Marches d'escalier, cours, patios, murs s'habillent de plantes !

➤ **Et de nuit ?**

On pense aux bougies, appliques et guirlandes pour une ambiance tamisée.



LES INDISPENSABLES !

CÔTÉ AMÉNAGEMENT

- Table GoodHome Denia 155€
l. 150 x P. 90 cm. Réf. 3663602723127.
- Chaise GoodHome Denia 42,90€
Réf. 3663602935971.
- Table basse GoodHome Nova 24,90€
Ø 65,5 cm. Réf. 5059340124872.
- Chilienne GoodHome Joline 28,90€
Réf. 5059340136998.
- Coussins palette bleu 95,90€
Réf. 370020110962.

CÔTÉ DÉCO

- Tapis extérieur BLOOMA blanc et mango 170 x 120 cm 20,90€
Réf. 366360243729.
- Peinture* extérieure GoodHome multi-surface 32,90€ les 2 L.
Réf. 5059340298528/511.
- Peinture* extérieure GoodHome fer 49,90€ les 2,5 L.
Réf. 5059340320496.
- Peinture* façade machine à teindre GoodHome conditions extrêmes 79,90€ les 10 L.

*Dangereux, respecter les précautions d'emploi.

SOLUTION
À TOUT

L'ÉCLAIRAGE EXTÉRIEUR

Quel éclairage pour mon extérieur ?

Les luminaires extérieurs sont incontournables. Ils permettent de sécuriser, de prolonger les soirées ou encore de baliser les accès.



Applique Candiac*
Réf. 5059340095516.



Applique
16€₉₀

Applique montante Varennes**
Réf. 3663602894476.

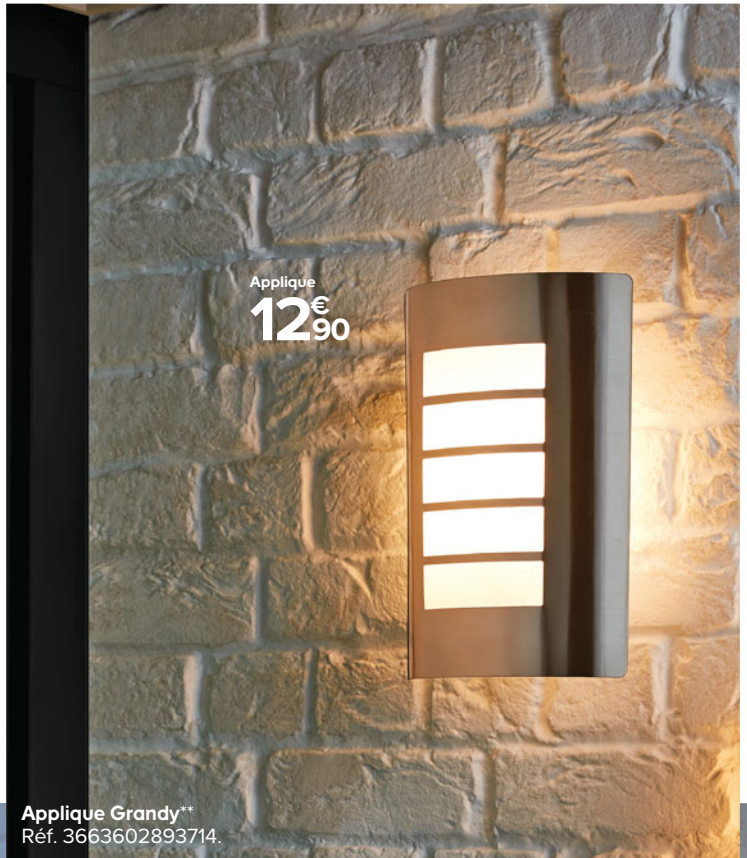

Applique
12€₉₀

Applique Grandy**
Réf. 3663602893714.

1. Illuminer dès l'entrée

Fini les zones d'ombre... Vos invités
sont accueillis par la lumière et les
cambrioleurs découragés !



Applique
29€₉₀

Applique Ambler**
Réf. 3663602893707.



Applique
29€₉₀

LED
intégrée **Applique Gambell***
Réf. 3663602894513.

SOLUTION
à tout

L'ÉCLAIRAGE EXTÉRIEUR

2.

Éclairer terrasse et accès

Allées jalonnées et terrasse éclairée mettent en valeur l'extérieur et prolongent l'ambiance des soirées !





Balise solaire
8€⁹⁰

LED
intégrée **Balise solaire Kimberley**
Réf. 3663602891741.

LED
intégrée **Lot de 10 spots à encastrer Coldstrip**
Réf. 3663602893042.



Lot de 10 spots
59€⁹⁰



Spot solaire
LED
9€⁹⁰

LED
intégrée **Spot solaire LED à piquer**
Réf. 3663602892687.

Et vous,
des idées
pour illuminer
votre jardin ?

Pour vous aider
retrouvez-nous sur
castorama.fr et
sur   

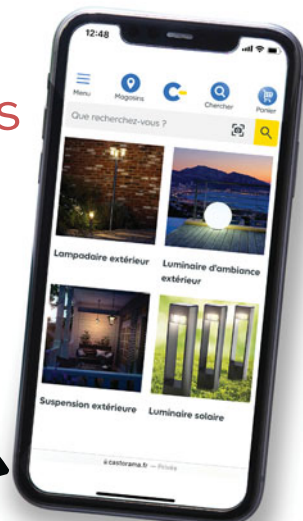

SOLUTION
À TOUT

LES BOISERIES EXTÉRIEURES

Quelle peinture choisir pour ses extérieurs ?

Une terrasse en bois ? Une façade à peindre ? Vous ne savez pas quel produit appliquer ? On vous dit tout !

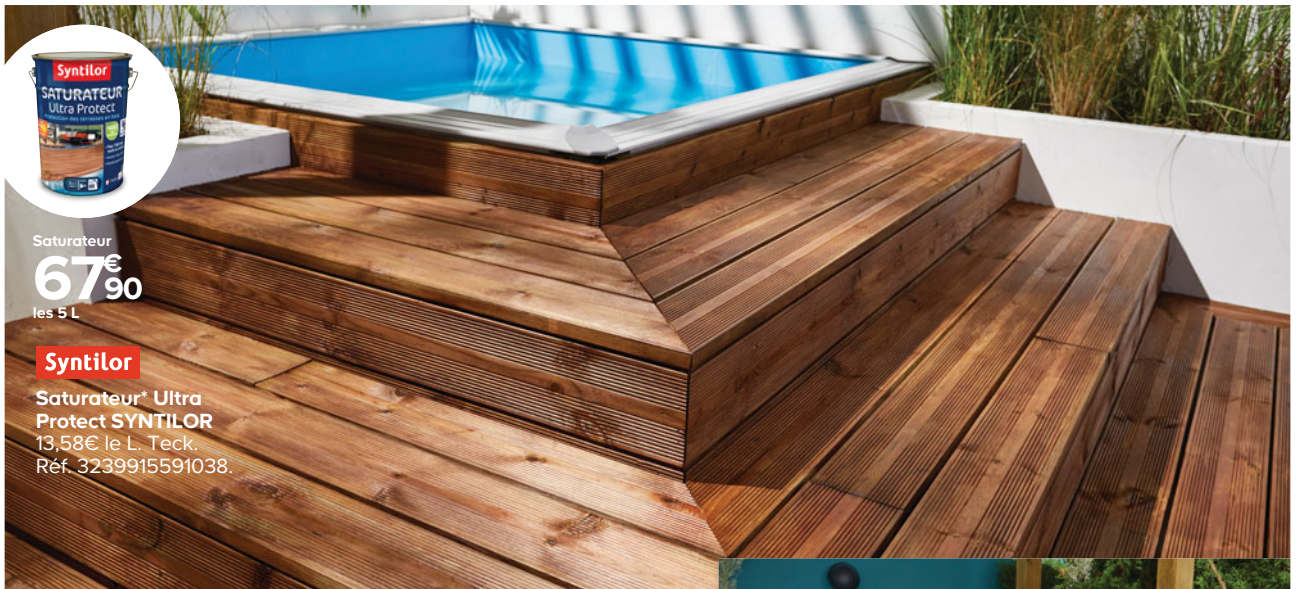

Saturateur
67€⁹⁰
les 5 L

Syntilor

Saturateur* Ultra
Protect SYNTILOR
13,58€ le L. Teck.
Réf. 3239915591038.

1. Saturateurs protection rapprochée

A base d'huiles naturelles, les saturateurs nourrissent le bois en profondeur et protègent des UV, des intempéries et des taches.



Quels produits choisir pour le bois extérieur ? Consultez notre rubrique "idées et conseils" sur [castorama.fr](https://www.castorama.fr)



Saturateur
54€⁹⁰
les 5 L

STARWAX
et votre maison retrouve sa splendeur

Saturateur* Haute protection STARWAX
10,98€ le L. Incolore.
Réf. 3365000003435.



Lasure 8 ans
39€⁹⁰
 les 5 L



GoodHome

Lasure 8 ans*
 7,98€ le L. Acajou, chêne doré, chêne clair, chêne moyen ou teck.
 Réf. 5059340299419/
 9389/9372/9396/9426.

Lasures entretien facile 2.

Excellente protection contre l'humidité extérieure, les insectes et les champignons, elles laissent respirer le bois par microporosité.



Syntilor

Lasure 8 ans*
Xylodhone
 10,98€ le L. Noir.
 Réf. 3239915441401.



Lasure 8 ans
54€⁹⁰
 les 5 L



Lasure 8 ans
54€⁹⁰
 les 5 L



3V3

**Lasure* Protection
 intense 8 ans**
54,90€ les 5 L.
 10,98€ le L.
 Chêne clair.
 Réf. 3153894987470.



BONDEX

**Lasure* Ultim'
 Protect 12 ans**
75,90€ les 5 L.
 15,18€ le L. Chêne clair.
 Réf. 3261543642387.

3. Peinture spéciale façade et boiseries



Envie d'un extérieur personnalisé ? La peinture permet d'exprimer votre créativité. Façade, boiseries, murs, volets ou mobilier, tous les coups (de pinceau) sont permis !

NOUVEAU



Peinture bois
39€⁹⁰
les 2,5 L

GoodHome

1. Peinture* bois

15,96€ le L. Blanc, gris Tulsa, anthracite Baltimore, vert Kinsale ou bleu Martigues. Réf. 5059340298832/8887/8979/8924/8856.



Peinture bois
72€⁹⁰
les 2 L

TOLLENS

2. Peinture* bois Premium

36,45€ le L. Nuit bleue. Réf. 3463975084142.



Peinture façade
71€⁹⁰
les 10 L

GoodHome

3. Peinture* façade auto-nettoyante

7,19€ le L. Oklahoma. Réf. 3663602522140.

**Vous avez vu trop grand ?
Avec le retour facile, vous avez le temps !**

Échange et remboursement pour une durée illimitée sans ticket de caisse**



**Avantage
carte**

4. Peinture multisupports et métal

Vous avez un équipement extérieur en métal, la couleur ne vous plaît plus ? Un peu de peinture et le voilà relooké, en prévision des beaux jours !



Peinture multi-supports
32€⁹⁰
les 2 L



1. Peinture* multi-supports
16,45€ le L.
Vert Rathgar et blanc.
Réf. 5059340298511/8405.



Peinture multi-supports
53€⁹⁰
les 2 L



2. Peinture* multi-supports
26,95€ le L. Noir.
Réf. 3031520178860.

La machine à teinter

Avec la machine à teinter, créez votre couleur SUR MESURE !

SERVICE INNOVANT ET EXCLUSIF !

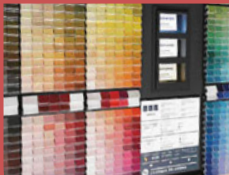

Toutes vos envies couleurs en quelques minutes en magasin ! Choisissez parmi les 980 teintes de notre catalogue couleurs ou créez la vôtre sur mesure.



NOUVEAU



Peinture fer
49€⁹⁰
les 2,5 L



3. Peinture* fer
19,96€ le L.
Noir et vert Fermoy.
Réf. 5059340320526/
0299754.



Peinture fer
69€⁹⁰
les 2 L



4. Peinture* fer Premium
34,95€ le L.
Blanc falaise.
Réf. 3463975037827.

AVEC LE 3X

SANS FRAIS

Financez vos achats
à votre rythme

Voir conditions page 4

Pergola Oviedo

8979€

BIEN
DEHORS

Au jardin,
ils goûtent
à la CUISINE D'ÉTÉ !

Pour la plupart d'entre nous, les beaux jours sont synonymes de barbecues, de petits plats et d'apéros en terrasse. De plus en plus prisée, la cuisine d'été remplace le coin grillades. Chez Bruno et Manon, la pièce à vivre extérieure a pris forme. Bien équipée, ils y savourent de beaux (et bons) moments !

Un crédit vous engage et doit être remboursé.

102 Vérifiez vos capacités de remboursement avant de vous engager.



“Finis les allers-retours à l'intérieur, j'ai tout à disposition”



Table Ceram
399€

Les solutions BIEN PENSÉES

- **Véritable cuisine équipée !**
Plan de travail, caissons de rangement, plancha, évier...
Autant bien l'aménager.
- **Convivialité : pensez au bar !**
Lieu d'échanges ou table d'appoint, le bar séduira vos invités.

Les solutions BIEN PENSÉES

- **Et quand il pleut ?**
Protégés par une tonnelle bioclimatique polyvalente, vous êtes à l'abri de la pluie, et même selon vos envies, des rayons du soleil et de la chaleur.
- **Une pièce qui vous ressemble**
Esprit bohème, indus', design...
Tonnelle, mobilier et cuisine se doivent d'être à votre goût.

LES INDISPENSABLES !

Pergola motorisée bioclimatique Oviedo 8979€

I. 6 x P. 3 x H. 2,50 m. Gris.
Réf. 3281345201544.

Cuisine d'extérieur en acier FORGE ADOUR

- Meuble pour plancha 429€

Réf. 8436550202625.

- Desserte 529€

Réf. 8436550205039.

- Meuble avec évier 599€

Réf. 8436550204988.

- Plancha gaz 2 brûleurs

FORGE ADOUR Origine G60 489€

Réf. 8436550204230.

(voir page 113)

Fauteuil Kiwee blanc 69,90€

Réf. 5059340125169.

Table PROLOISIRS Ceram 399€

Réf. 5059340515823.

(voir page 69)

RETROUVEZ ÉGALEMENT

Lame de terrasse en composite GoodHome Hudson
(voir page 40)



SOLUTION
À TOUT

LES BARBECUES

Quel barbecue pour des grillades réussies ?

L'été, on prend plaisir à cuisiner en plein air... Quel équipement choisir pour griller, mijoter ou rôtir ? Explications.



Barbecue
299€

Barbecue
Kettle Original
+ Kit cheminée

voir p. 108

1. Charbon de bois

le goût de la tradition.
Authentique, la cuisson sur les braises
apporte un bon goût fumé qui plaît à tous !



Barbecue
fixe Togo

voir p. 115



Barbecue
499€

Barbecue Owsley 4.1 [voir p. 110](#)

2. Le gaz

cuisson rapide et maîtrisée. Performant, le barbecue à gaz offre une montée en température express et divers modes de cuisson pour créer des plats élaborés.



Barbecue
349€

Barbecue Q1400 [voir p.114](#)



Plancha
125€

Plancha Rockwell [voir p. 113](#)

3. L'électrique

l'allié des petits espaces. Pratique, il permet de cuire vite sans émettre trop de fumée. Nomade, il est idéal pour les balcons.

4. La plancha

cuisson rapide et saine. Conviviale, la plancha électrique ou gaz cuit sans contact avec les flammes et préserve les valeurs nutritionnelles des aliments.

Les essentiels pour cuisiner au charbon de bois

1 Barbecue
39€



2 Barbecue
99€⁹⁰
FABRIQUÉ EN FRANCE



4 Barbecue
349€
FABRIQUÉ EN FRANCE



3 Barbecue
195€
FABRIQUÉ EN FRANCE



Plus d'accessoires sur castorama.fr

blooma

	1	2	3	4
DÉSIGNATION	BARREN 2	FOEHN	MISTRAL	ZÉPHYR
CUVE	en acier peint	en fonte	en fonte	en fonte
GRILLE DE CUISSON	en acier chromé l. 55 x P. 39 cm	en acier chromé l. 50,5 x P. 33 cm	en acier chromé l. 58,5 x P. 39 cm	en acier chromé l. 66,5 x P. 43,8 cm
DIM. TOTALES	l. 82 x P. 51,5 x H. 90 cm	l. 84 x P. 54 x H. 88,5 cm	l. 101 x P. 56 x H. 90,5 cm	l. 101 x P. 56,5 x H. 95,5 cm
NOMBRE DE COUVERTS	6	10	12	20
GARANTIE	2 ans*	2 ans*	2 ans*	2 ans*
LES +	-	• tablette latérale	• tablette latérale	• tablette latérale • soufflerie intégrée • grille de maintien au chaud
RÉFÉRENCE	3663602706687	3454976559784	3292193551149	3454976031754
PRIX	39€	99,90€	195€	349€

**Vous n'avez pas de temps à perdre ?
Gagnez-en !**

Commandez sur castorama.fr et retirez en magasin 2h après.



Drive 2H

NOUVEAU

AVEC LE 3X

SANS FRAIS

Financez vos achats
à votre rythme
Voir conditions page 4

GoodHome



Grille réglable
en hauteur

1 Barbecue
54[€]₉₀



2 Barbecue
149[€]

Cuisson directe
ou indirecte

2 zones
de cuisson

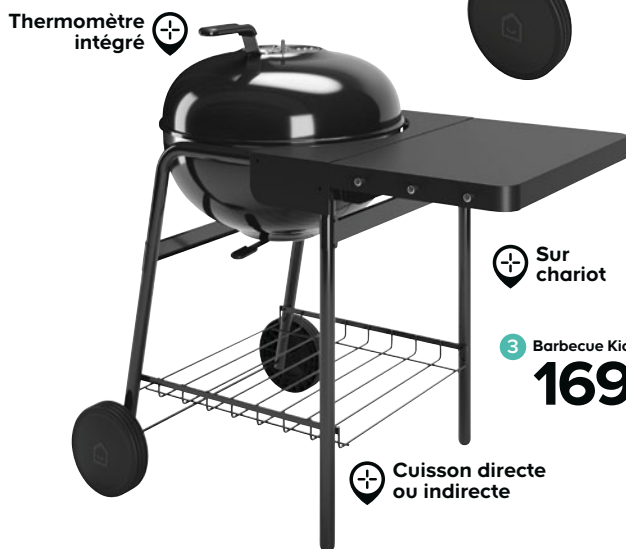

Thermomètre
intégré

Sur
chariot

3 Barbecue Kiowa
169[€]

Cuisson directe
ou indirecte



4 Barbecue
259[€]

Grille Multicook

Tablettes
rabattables

Déplacement
facile : 4 roues
dont 2 orientables

	1	2	3	4
DÉSIGNATION	WILLACY	TEHAMA	KIOWA AVEC CHARIOT	ETOWAH
CUVE	en acier émaillé	en acier	en acier émaillé	en acier inoxydable
GRILLE DE CUISSON	en acier inoxydable l. 53 x P. 38 cm	en acier inoxydable 2 x (l. 39,5 x P. 36 cm)	en acier inoxydable ø 55 cm	en acier noir 2 x (l. 43 x P. 20,7 cm)
DIM. TOTALES	l. 96,5 x P. 52,5 x H. 93 cm	l. 118,5 x P. 67 x H. 107,5 cm	l. 106,5 x P. 74,5 x H. 104 cm	l. 144,6 x P. 70 x H. 118,4 cm
NOMBRE DE COUVERTS	8	10	10	10
GARANTIE	5 ans*	5 ans*	5 ans*	5 ans*
LES +	• tablette fixe • grille lavable au lave-vaisselle • crochets	• tablette fixe • cuisson directe ou indirecte • bacs récupérateur de graisse • 2 crochets porte-ustensiles	• cuisson directe ou indirecte • grille lavable au lave-vaisselle • thermomètre intégré • 2 crochets porte-ustensiles • tablette rabattable	• cuisson directe ou indirecte. Haut. réglable • grille Multicook • thermomètre intégré • grille de maintien au chaud
RÉFÉRENCE	5059340351551	5059340351575	5059340351568	5059340351599
PRIX	54,90[€]	149[€]	169[€]	259[€]

Un crédit vous engage et doit être remboursé.

Vérifiez vos capacités de remboursement avant de vous engager. **castorama**



Barbecue
174€⁹⁰

Barbecue
349€

4 Barbecue
499€

Thermomètre
intégré

Avec coupelle
de récupération
des cendres

Plan de
travail
rabattable

voir p.104

	1	2	3	4
DÉSIGNATION	BAR B KETTLE 57	ORIGINAL KETTLE PREMIUM 57	MASTER TOUCH GBS 57	PERFORMER GBS 57
CUVE	en acier émaillé	en acier émaillé	en acier émaillé	en acier émaillé
GRILLE DE CUISSON	en acier chromé Ø 54,5 cm	en acier chromé Ø 54,5 cm - Plancha vendue séparément ¹⁰	en acier chromé Ø 54,5 cm	en acier chromé Ø 54,5 cm
DIM. TOTALES	l. 64 x P. 57 x H. 100 cm	l. 65 x P. 67 x H. 107 cm	l. 65 x P. 72 x H. 107 cm	l. 106,7 x P. 73,7 x H. 110,05 cm
NOMBRE DE COUVERTS	6/8	10	10	10
GARANTIE	10 ans*	10 ans*	10 ans*	10 ans*
TYPE DE CUISSON	chaleur tournante	chaleur tournante	chaleur tournante	chaleur tournante
LES +	<ul style="list-style-type: none"> • Clapet d'aération sur le couvercle • Avec coupelle de récupération des cendres 	<ul style="list-style-type: none"> • Clapet d'aération et thermomètre sur le couvercle • Système de nettoyage One-Touch® avec cendrier amovible 	<ul style="list-style-type: none"> • Clapet d'aération et thermomètre sur le couvercle • Grille Gourmet System® • Système de nettoyage One-Touch® avec cendrier amovible 	<ul style="list-style-type: none"> • Clapet d'aération et thermomètre sur le couvercle • Grille Gourmet System® • Plan de travail rabattable • Système de nettoyage One-Touch® avec cendrier amovible • Avec 4 roues dont 2 orientables et autobloquantes
RÉFÉRENCE	77924129469	77924091933	77924129520	77924129599
PRIX	174,90€	299€	349€	499€

NOUVEAU

Un barbecue performant qui fait oublier la corvée de nettoyage

+ Grille d'aération en bas et en haut de la cuve : l'air circule entre le bol et la cuve et permet de réaliser des économies de charbon

+ 2 grilles en demi-cercle Ø 54,5 cm

Pratique pour le lavage au lave-vaisselle

+ Bol intérieur amovible : pour faciliter le nettoyage et récupérer les cendres

+ Cuisson directe ou indirecte

Ça change tout !

Barbecue charbon de bois

129€



GoodHome

Barbecue charbon de bois Kiowa

Couvercle et cuve en acier émaillé. Grille en acier inoxydable Ø 54,5 cm. Dim. totales L. 70,5 x P. 70 x H. 101,5 cm. Réf. 5059340351544.

- + 2 roulettes et 1 poignée pour faciliter le transport
- Poignée avec crochet pour poser le couvercle sur la cuve
- Grille de stockage

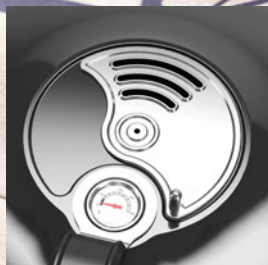

+ Clapet d'aération

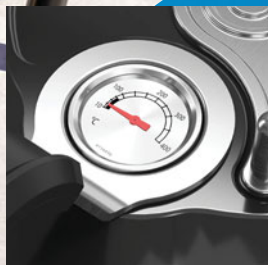

+ Thermomètre intégré

Les accessoires Multicook
pour cuisiner comme
un chef avec son
barbecue gaz



Plus d'accessoires
sur castorama.fr

3 Barbecue
499€



1 Barbecue
179€



2 zones
de cuisson :
grill - plancha



4 Barbecue
649€

voir p.105

	1	2	3	4
DÉSIGNATION	TIPPAH 4.0	OWSLEY 2.0	OWSLEY 4.1	FREESTONE 4.1
BRÛLEURS	4 brûleurs x 1,8 kW, allumage piézo	2 brûleurs x 3,4 kW, allumage piézo	4 brûleurs x 2,8 kW, allumage piézo	4 brûleurs x 3,4 kW, allumage piézo
GRILLE DE CUISSON	en acier laqué émaillé 3 x (l. 20,5 x P. 43 cm)	en fonte émaillée l. 40 x P. 44 cm	en fonte émaillée 2 x (l. 20,5 x P. 43 cm) + 1 plancha l. 43 x P. 25 cm	en fonte émaillée l. 40 x P. 64 cm + 1 plancha l. 40 x P. 64 cm
DIM. TOTALES	l. 144 x P. 60 x H. 106 cm	l. 122 x P. 59 x H. 118 cm	l. 199,7 x P. 58,9 x H. 118,1 cm	l. 202 x P. 58,9 x H. 118,1 cm
NOMBRE DE COUVERTS	12	8	16	16
GARANTIE	10 ans**	10 ans**	10 ans**	10 ans**
TYPE DE CUISSON	cuisson directe ou indirecte	cuisson directe ou indirecte	cuisson directe ou indirecte	cuisson directe ou indirecte
LES +	<ul style="list-style-type: none"> • thermomètre intégré • compatible Multicook set • collecteur de graisse • 2 tablettes fixes 	<ul style="list-style-type: none"> • collecteur de graisse • thermomètre intégré • 2 grilles Multicook Set en fonte émaillée 43 x 20,5 cm • 2 tablettes 	<ul style="list-style-type: none"> • thermomètre intégré • collecteur de graisse • plancha intégrée • réchaud latéral • 2 grilles Multicook Set en fonte émaillée 43 x 20,5 cm • 2 tablettes 	<ul style="list-style-type: none"> • thermomètre intégré • plancha intégrée • réchaud latéral • 2 types de cuisson différents : 1 côté 100% grille et 1 côté 100% plancha • 2 tablettes dont 1 rabattable
RÉFÉRENCE	5059340137711	5059340137773	5059340137902	5059340139548
PRIX	179€	299€	499€	649€



NOUVEAU

1
Barbecue
499€



Rangement compact



3
Barbecue
749€



2
Barbecue
549€



4
Barbecue
849€



NOUVEAU

5
Barbecue
1449€

	1	2	3	4	5
DÉSIGNATION	TRAVELER	SPIRIT E220	SPIRIT II E-310 MIX PLANCH	SPIRIT PREMIUM E-315 MIX PLANCHA	GENESIS E325
BRÛLEURS	1 brûleur 3,8 kW	2 brûleurs 7,9 kW allumage piézo	3 brûleurs 8,6 kW allumage piézo	3 brûleurs 9,38 kW allumage piézo	3 brûleurs 15,2 kW allumage piézo
GRILLE DE CUISSON	en fonte émaillée l. 65 x P. 34 cm	en fonte émaillée l. 54 x P. 44 cm	en fonte émaillée 1 x l. 30 x P. 44 cm + 1 plancha l. 30 x P. 44 cm	en fonte émaillée l. 50 x P. 44 cm	en fonte d'acier émaillé l. 68 x P. 48 cm
DIM. TOTALES	l. 111 x P. 58,5 x H. 94,5 cm	l. 121,9 x P. 68,6 x H. 113 cm	l. 132,1 x P. 68,6 x H. 113 cm	l. 132 x P. 61 x H. 115,6 cm	l. 156 x P. 69 x H. 122 cm
NOMBRE DE COUVERTS	8 - 12	6 - 10	14	14	14
GARANTIE	5 ans**	10 ans**	10 ans**	10 ans**	12 ans**
TYPE DE CUISSON	-	-	cuisson directe ou indirecte	cuisson directe ou indirecte	cuisson directe ou indirecte
LES +	<ul style="list-style-type: none"> grande surface de cuisson facile à transporter et déplacer rangement compact : tient facilement dans un coffre de voiture 	<ul style="list-style-type: none"> grille Gourmet system thermomètre intégré tablettes rabattables 	<ul style="list-style-type: none"> avec plancha thermomètre intégré tablettes rabattables 	<ul style="list-style-type: none"> thermomètre intégré tablettes rabattables avec plancha 	<ul style="list-style-type: none"> thermomètre intégré tablettes rabattables
RÉFÉRENCE	77924159350	77924078392	77924086908	77924160738	77924174865
PRIX	499€	549€	749€	849€	1449€



Barbecue
549€

⊕ Cuve démontable compatible lave-vaisselle

⊕ 4 brûleurs 3,2 kW, allumage piézo

⊕ 3 en 1 : grill, plancha et four

1

SHOPPING

Les accessoires Culinary



Plus d'accessoires sur castorama.fr



Plancha Blue Flame

349€

Plancha Blue Flame LX
2 brûleurs 6 kW

l. 66 x P. 53 x H. 22 cm
Plaque de cuisson en fonte émaillée
l. 60 x P. 40 cm.
Réf. 3138522103408.

⊕ Brûleurs hautes performances : chaleur homogène

⊕ Allumage piézo électronique

⊕ Couvercle de protection



2
Barbecue
599€

⊕ 4 brûleurs, puissance totale 12,8 kW, allumage piézo électronique

⊕ 3 en 1 : grill, plancha et four

⊕ 1 réchaud latéral

⊕ Cuve démontable compatible lave-vaisselle

1 Barbecue 4 séries Woody
l. 141 x P. 64 x H. 111 cm
Grille Culinary Modular et plancha à rebords en fonte (50% / 50%). Surface de cuisson l. 78 x P. 45 cm. Thermomètre intégré. Réf. 3138522120139.



2 Barbecue 4 séries Classic LSD Plus
l. 161 x P. 60 x H. 116 cm. Grille Culinary Modular et plancha à rebords en fonte (50% / 50%) et réchaud latéral. Surface de cuisson l. 78 x P. 45 cm. Thermomètre intégré. Réf. 3138522120122.



*Tuyau d'alimentation gaz NF et détendeur NF vendus séparément. ⁽¹⁾Retrouvez les conditions de garantie sur la notice de votre barbecue ou de votre plancha. ⁽²⁾Plaque et brûleurs uniquement. Retrouvez les conditions de garantie sur la notice de votre plancha. ⁽³⁾Offre de remboursement différé, voir conditions en magasin.

Un crédit vous engage et doit être remboursé.

Vérifiez vos capacités de remboursement avant de vous engager.

SHOP
PING

Les indispensables
de la plancha



Plus d'accessoires
sur castorama.fr

voir p.105

2 Plancha gaz*
199€ NOUVEAU



BRASERO

4 Plancha gaz*
489€



FORGE ADOUR



3 Plancha gaz*
399€

LE MARQUIER

FABRIQUÉ
EN FRANCE

NOUVEAU



5 Plancha gaz*
649€

LE MARQUIER

FABRIQUÉ
EN FRANCE

	1	2	3	4	5
DÉSIGNATION	PLANCHA ROCKWELL (existe en 2 brûleurs)	PLANCHA SILVIA II (existe en version tout inox ⁽²⁾)	LA PLANCHA FRANÇAISE (existe en version électrique ⁽²⁾)	PLANCHA ORIGIN G60A	PLANCHA AMARA
BRÛLEURS	1 brûleur x 3 kW	3 brûleurs x 2,5 kW	2 brûleurs x 4,2 kW	2 brûleurs x 5,6 kW	2 brûleurs x 5,4 kW
PLAQUE DE CUISSON	en fonte émaillée l. 42 x P. 43 cm	en acier émaillée l. 67 x P. 34 cm	en fonte émaillée l. 50 x P. 35 cm	en fonte émaillée l. 57,7 x P. 41 cm	en fonte émaillée l. 59 x P. 35 cm
DIM. TOTALES	l. 55 x P. 54,8 x H. 21,8 cm	l. 68 x P. 41 x H. 27 cm	l. 92 x P. 47 x H. 91,5 cm	l. 63,7 x P. 55,3 x H. 24,4 cm	l. 60 x P. 42 x H. 19,5 cm
NOMBRE DE COUVERTS	10	10	8	10	10
GARANTIE	5 ans ⁽¹⁾	2 ans ⁽¹⁾	à vie ⁽²⁾	10 ans ⁽¹⁾	à vie ⁽²⁾
ALLUMAGE	piézo	piézo	piézo	piézo	piézo
LES +	• bac récupérateur de graisses	• grille de maintien au chaud • bac récupérateur de graisses	• avec chariot, tablettes rabattables et couvercle de protection	• plaque de cuisson inclinable • bac récupérateur de graisses	• avec chariot
RÉFÉRENCE	3663602431237	3451571030298	3339380161122	8436550204230	3338380165076
PRIX	125€	199€	399€	489€	649€

LES PLANCHAS ET BARBECUES Electriques



1
Plancha
109[€]₉₉



2
Plancha
189[€]



3
Plancha
419[€]



4
Plancha
449[€]

Tefal FABRIQUÉ EN FRANCE

Somagic

Krampouz FABRIQUÉ EN FRANCE

CAMPINGAZ

	1	2	3	4
DÉSIGNATION	DES SAVEURS GOURMET	OLIANA 1 BRÛLEUR	SAVEURS GRAND MODÈLE 2 BRÛLEURS	XD 2 BRÛLEURS
KW	2400 W	2000 W	1600 W	3500 W
PLAQUE DE CUISSON	revêtement en titane l. 45 x P. 29 cm.	en fonte émaillée l. 43 x P. 37 cm	100% inox l. 64 x P. 34 cm	en fonte émaillée l. 60 x P. 40 cm. Amovible
DIM. TOTALES	l. 29,9 x P. 45,5 x H. 12,2 cm	l. 49,5 x P. 46 x H. 16,5 cm	l. 74 x P. 38 x H. 23 cm	l. 66 x P. 53 x H. 22 cm
NOMBRE DE COUVERTS	6	8	10	10
GARANTIE	2 ans*	2 ans*	2 ans, plaque 5 ans*	5 ans*
LES +	<ul style="list-style-type: none"> • revêtement anti-adhésif • plaque de cuisson amovible 	<ul style="list-style-type: none"> • allumage et nettoyage facile 	<ul style="list-style-type: none"> • plaque 100% inox 	<ul style="list-style-type: none"> • grande surface de cuisson • 2 zones de chauffe indépendantes
RÉFÉRENCE	3168430305892	3292198043373	3563880091096	3138522124199
PRIX	109,99[€]	189[€]	419[€]	449[€]



1
Barbecue
115[€]₉₀



2
Barbecue
299[€]



4
Barbecue
599[€]

Tefal FABRIQUÉ EN FRANCE

Somagic

voir p.105

weber

	1	2	3	4
DÉSIGNATION	EASYGRILL 2 EN 1 BG931812	VOLTIZ	Q1400	Pulse 1000
KW	2100 W	2000 W	2200 W	1800 W
PLAQUE DE CUISSON	en inox l. 37 x P. 21 cm	en fonte l. 44 x P. 33 cm	en fonte émaillée l. 43 x P. 32 cm	en fonte émaillée l. 41 x P. 35 cm
DIM. TOTALES	l. 142 x P. 65 x H. 111 cm	l. 84 x P. 52,5 x H. 93 cm	l. 68,6 x P. 52 x H. 59,7 cm	l. 61 x P. 54 x H. 33 cm
NOMBRE DE COUVERTS	6	6	6	6
GARANTIE	2 ans*	5 ans*	5 ans*	5 ans*
LES +	<ul style="list-style-type: none"> • 2 en 1 : grill et plancha • sur pieds • nettoyage facile • peut être utilisé sans les pieds 	<ul style="list-style-type: none"> • sur pieds 	<ul style="list-style-type: none"> • avec bac récupérateur de graisses amovibles 	<ul style="list-style-type: none"> • contrôle électronique de la température • thermomètre digital à affichage LED • technologie Igrill® intégrée à utiliser avec l'application gratuite Weber Igrill®
RÉFÉRENCE	3168431051965	3292198845342	77924025815	77924060793
PRIX	115,90[€]	299[€]	349[€]	599[€]

LES BARBECUES FIXES
au charbon de bois

1
Barbecue
169€



2
Sunday
Barbecue
329€



+ Allumage facile et rapide : système Easy Fire

- 1 **Denver en béton** Grille de cuisson en acier chromé réglable sur 2 hauteurs l. 47 x P. 32 cm. Dim. totales l. 86 x P. 56 x H. 188 cm. Garantie 2 ans*. Réf. 8018459575767.
- 2 **Togo en ciment et grené de marbre** Grille de cuisson en acier chromé réglable sur 3 hauteurs l. 60 x P. 40 cm. Dim. totales l. 170 x P.72 x H. 225 cm. Garantie 2 ans*. Réf. 8018459136708. Ensemble grillade et accessoires vendus séparément⁽¹⁾.

SHOP PING

Pour équiper un barbecue fixe



Plus d'accessoires sur castorama.fr

LES BARBECUES
à pellets



+ Réservoir 8 kg
Technologie sans fil Wifi

+ Avec sonde de cuisson

Barbecue
999€



TRAEGER
WOOD PELLET GRILLS

Pro 575
2 grilles de cuisson en acier émaillé l. 56 x P. 48 cm et l. 56 x P. 18 cm. Dim. totales l. 104 x P. 69 x H. 135 cm. Garantie 3 ans*. Réf. 634868929038.

Barbecue
1699€

+ Réservoir 10 kg

+ Affichage digital

+ Avec sonde de cuisson

+ Avec tiroir à cendres et graisses
+ Avec roulettes

weber



SmokeFire EX4 GBS
2 grilles de cuisson en acier chromé l. 45 x P. 61 cm. Dim. totales l. 109 x P. 84 x H. 119 cm. Garantie 5 ans. Réf. 77924146671.

SHOP PING

Pensez au pellet



Plus d'accessoires sur castorama.fr



**Votre voiture est trop petite ?
On vous livre dès 35€** !**

Sur RDV et dans la pièce de votre choix.



Livraison



BIEN
DEHORS

Leur jardin,
**un espace de jeux
dédié aux ENFANTS !**

Le jardin est un véritable lieu de détente pour les grands... mais aussi pour les petits. Chez Simon et Anne, l'espace jeu est en place, et leurs petits aventuriers ont beaucoup de mal à le quitter !

Station de jeux
Trèfle

415€

Aire de jeux
château fort

849€

“ Jouer dans le sable,
dans l'eau, grimper, sauter,
barboter... Ici ils ont plein
d'activités et se dépensent
en général sans compter ! ”

SCANNEZ
& DÉCOUVREZ

7 idées pour transformer
votre jardin
en terrain d'aventure
pour les enfants



18h39.fr votre magazine d'inspiration

Les solutions BIEN PENSÉES

➤ Tutos tipi coloré

Des branches peintes et des bandes de tissu forment un tipi ajouré et haut en couleur. Et en-dessous ? On pique-nique !

➤ Bac à sable renversant !

Le bac à sable est indémodable, tous les enfants le plébiscitent. Pourquoi ne pas le customiser en dessinant un jeu de morpion sur son couvercle ?

Idee déco

SCANNEZ & DÉCOUVREZ

Comment réaliser un bac à sable / jeu de morpion ?



18h39.fr votre magazine d'inspiration



“Ils me battent au morpion !”

VERSION BAC À SABLE FERMÉ



VERSION BAC À SABLE OUVERT

Les solutions BIEN PENSÉES

➤ Comme un poisson dans l'eau !

La bonne idée ? Utiliser des palettes pour inviter les enfants à une pêche aux canards.



Idee déco

SCANNEZ & DÉCOUVREZ

Comment réaliser un tipi multicolore ?



18h39.fr votre magazine d'inspiration

Table de pique-nique

69€⁹⁰

“Souvent je les vois goûter, lire ou discuter sous leur tipi”



Piscinette 18€⁵⁰

LES INDISPENSABLES !

Station de jeux SOULET Trèfle 415€
Réf. 3598740044912.

Aire de jeux Château fort 849€
Réf. 3598740048743.

Bac à sable BLOOMA 69,90€
Réf. 3663602706014.

Table de pique-nique GoodHome Rockall 69,90€
Réf. 3663602937180.

Piscinette BESTWAY ø 1,52 m 18,50€
Réf. 6942138974980.

RETROUVEZ ÉGALEMENT
Ensemble détente / repas Cayenne (voir page 83).
Parasol déporté GoodHome Menorca (voir page 86).

Les solutions **BIEN PENSÉES**

➤ **Fun à tous les étages**

Piscine, toboggan, balançoire, château fort, marelle en bois... toutes les idées sont bonnes pour leur permettre de se dépenser, de se dépasser et de se retrouver ensemble pour s'amuser et se ressourcer.

➤ **Et pour les grands ?**

Pour accueillir les adultes, rien de tel qu'un espace cosy et un barbecue. En optant pour un mobilier bas, on peut se détendre et partager un bon repas. Le parasol met à l'abri du soleil et les gravillons délimitent la terrasse.



Parasol
déporté Menorca
279€

Castorama
vous accompagne



Livraison

Votre voiture est trop petite ? On vous livre dès 35€* !

Sur RDV et dans la pièce de votre choix



Location véhicule

Besoin d'un véhicule plus grand ? Louez-le pour 8,90€ par 1/2h !

Carburant et kilométrage inclus.

Ensemble
détente / repas
Cayenne

1499€

SOLUTION
À TOUT

LES JEUX D'ENFANT

Comment amuser les enfants tout l'été ?

Jouer, se dépenser, rire, créer... Voilà de quoi attirer les enfants dehors, et leur permettre de déconnecter !



1. Tous à l'eau !

En vogue, la piscine hors sol est facile à installer, à customiser et plaît aux petits comme aux grands.



INTEX

Piscine tubulaire Prisme
Ø 3,66 x H. 0,99 m.
Avec bâche de protection.
Réf. 6941057420882.
Canisse en bambou vendu séparément⁽²⁾.



NOUVEAU

Aire de jeux
469€



Aire de jeux Escalade en pin
l. 1,38 x P. 0,93 x H. 2,13 m.
Réf. 5021854206566.

2.

Leur terrain de jeux

Atelier créatif, toboggan ou balançoire...
Chacun ses activités à pratiquer au grand air.



Station de jeux en pin Prune
l. 2,61 x P. 3,51 x H. 2,24 m.
Réf. 3598740044899.



Station de jeux
345€

Table
69€⁹⁰



Table de pique-nique enfants en pin
l. 75 x P. 85 x H. 53 cm
Réf. 3663602937180.

3.

Cabane, l'incontournable

Tous les enfants en rêvent !
Cet abri leur permettra de laisser libre cours à leur imagination.



NOUVEAU

Cabane
1099€



Cabane en pin Duplex Sky
l. 3,31 x P. 3,27 x H. 2,48 m.
Réf. 5021854503719.



Prix Livraison incluse*

Votre jeu d'enfant livré directement chez vous.



Trampoline
Ø 2,44 m
199€



Trampoline et filet Ø 2,44 m
Réf. 3598740045582.

Existe en Ø 3,05 m **289€** Réf. 3598740045599

ou Ø 3,66 m **329€** Réf. 3598740045605.

4. Ludique et sportif

Le trampoline est un excellent moyen de s'amuser et de se dépenser. Motivé, motivé !

*Voir conditions et délai en magasin et sur castorama.fr
Les produits en bois de cette page sont certifiés et issus de forêts durablement gérées.

Tous les produits en bois de cette double page sont certifiés et issus de forêts durablement gérées.

NOUVEAU

Avec cuisine extérieure

Vitrage synthétique

Cabane

349€



**Cabane en pin
Prairie avec cuisine**
l. 1,31 x P. 0,99 x
H. 1,40 m.
Réf. 5021854103643.
(Stickers non fournis.)

Protection anti UV

Bateau pirate

209€

Bac rétractable



Bac à sable bateau pirate en pin
l. 1,80 x P. 0,92 x
H. 1,18 m.
Réf. 5021854106194.

Avec siège bébé + balançoire

2 en 1

Portique

199€



Portique évolutif en pin
Version basse
l. 1,31 x P. 1,17 x
H. 1,23 m.
Version haute
l. 1,83 x P. 1,56 x
H. 2,09 m.
Réf. 5021854103315.

Avec bac à sable et balcon

Aire de jeux

749€



Aire de jeux Cabane dans les arbres en pin
l. 3,76 x P. 3,04 x
H. 2,09 m.
Réf. 5021854806568.

Aspect pierre et bois

Avec de nombreux accessoires

Résiste aux UV

Cabane

299€⁹⁹

Smoby FABRIQUÉ EN FRANCE

Cabane en plastique Chef House
l. 1,24 x P. 1,32 x H. 1,35 m.
Réf. 3032168104037.



Fenêtre 2 battants

Grande hauteur de porte



Cabane en pin Portland
l. 3,19 x P. 2,42 x
H. 2,46 m.
Réf. 3598740048682.

Cabane

749€

Prix Livraison incluse*
Votre jeu d'enfant livré directement chez vous.

**Besoin d'un coup de main ?
Des bricoleurs vous aident !**

Trouvez un bricoleur needhelp.com/castorama



Needhelp

Mobilier enfants en plastique Julietta
Rouge, orange, vert, citron, rose ou bleu ciel.

Table
L. 50 x l. 50 x H. 49 cm.
Réf. 8411344008553.
Chaise
l. 37,5 x P. 40 x H. 58 cm.
Réf. 8411344009246.



Bac à sable coquillage en plastique
L. 87 x l. 88 x H. 40 cm.
Réf. 3155287727175.

Sac 15 kg de sable de jeux 5,95€
0,24€ le kg.
Réf. 3155282046356.



Cabane
599€ Traitement autoclave classe 3**



Avec banc et comptoir
Avec plancher

Hacienda en pin
l. 2,56 x P. 1,91 x
H. 1,80 m.
Réf. 3598740023542.

+ 1 balançoire
OFFERTE



1 Station de jeu Tulipe
389€



2 Station de jeu Nigel
459€



Aire de jeu Feroé
659€

Avec bac à sable et mur d'escalade



4 Aire de jeu Tenérie
1335€

Traitement autoclave classe 4***



Prix Livraison incluse*
Votre jeu d'enfant livré directement chez vous.

1. Station de jeu en pin Tulipe
l. 3,23 x P. 3,54 x
H. 2,22 m.
Réf. 3598740047319.

2. Station de jeu en pin Nigel
l. 3,24 x P. 3,54 x
H. 2,22 m.
Réf. 3598740045117.

3. Aire de jeu en pin Feroé
l. 3,77 x P. 3,13 x
H. 3,10 m.
Réf. 3598740045209.

4. Aire de jeu en pin Tenérie
l. 5,33 x P. 3,83 x
H. 2,71 m.
Réf. 3598740045230.

AVEC LE 3X

SANS FRAIS

Financez vos achats à votre rythme
Voir conditions page 4

Un crédit vous engage et doit être remboursé.

Vérifiez vos capacités de remboursement avant de vous engager.

⊕ Temps de montage
10 minutes



⊕ Filtration à
cartouche

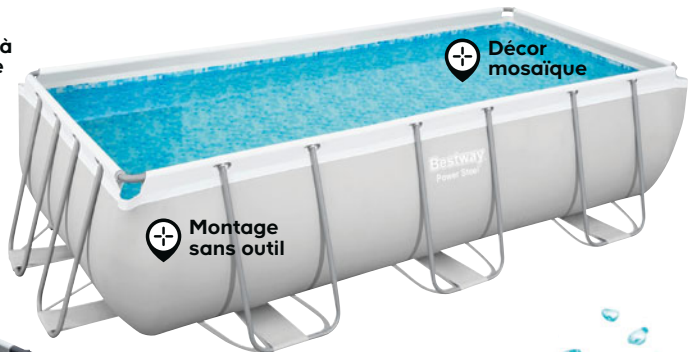

⊕ Décor
mosaïque

⊕ Montage
sans outil

1 Piscine
64[€]₉₀
INTEX



⊕ Montage
sans outil

3 Piscine
399[€]
Bestway

4 Piscine
599[€]
INTEX

2 Piscine
139[€]₉₀
Bestway

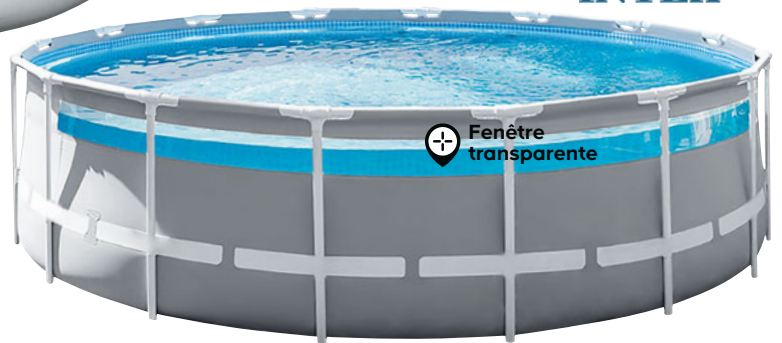

⊕ Fenêtre
transparente

Plus de
choix sur
castorama.fr

	DÉSIGNATION	DIMENSIONS	FILTRATION	ACCESSOIRES	GARANTIE	CAPACITÉ	RÉF.	PRIX
1	Autoportante Easy Set	Ø 2,44 x H. 0,61 m	A cartouche 1 m ³ /h + cartouche	/	2 ans	1,9 m ³	6941057420516	64,90€
2	Tubulaire Steel Max Pro	Ø 3,05 x H. 0,76 m	A cartouche 1,25 m ³ /h	/	2 ans	4,66 m ³	6942138981810	139,90€
3	Tubulaire Power Steel	L. 4,04 x l. 2,01 x H. 1 m	A cartouche 2 m ³ /h	Avec échelle de sécurité	2 ans	6,48 m ³	6942138986372	399€
4	Tubulaire Clear Window	Ø 4,88 x H. 1,22 m	A cartouche 4,4 m ³ /h	Avec échelle de sécurité, bâche de protection et tapis de sol	2 ans	19,2 m ³	6941057420844	599€

INTEX®
Piscine
999€



Montage rapide :
60 minutes

blooma
Piscine
1950€

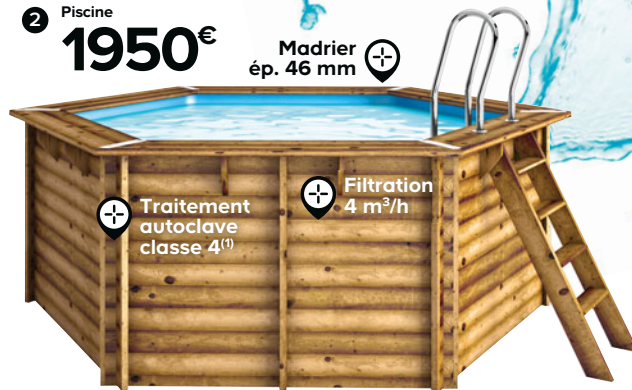

Madrier ép. 46 mm

Traitement
autoclave
classe 4⁽¹⁾

Filtration
4 m³/h

3
blooma
Piscine
4299€



Madrier ép. 46 mm

SHOPPING
Les essentiels pour votre piscine

Pompes à chaleur

Robots nettoyeurs

Filtrations

Accessoires connectés

Plus d'accessoires sur castorama.fr



Montage facile :
panneaux prémontés

blooma
4
Piscine
5599€

AVEC LE 3X

SANS FRAIS

Financez vos achats
à votre rythme
Voir conditions page 4

DÉSIGNATION	DIMENSIONS	FILTRATION	ACCESSOIRES/ECHELLE	GARANTIE	CAPACITÉ	RÉF.	PRIX
1 Tubulaire Ultra XTR	L. 5,49 x l. 2,74 x H. 1,32 m	Filtration à sable 4 m³/h + stérilisateur au sel OFFERT	Avec échelle de sécurité, bache de protection, tapis de sol et vanne d'arrêt	2 ans	17,2 m³	3662197002112	999€
2 En pin Lunda 6 pans	Ø 4,12 x H. 1,19 m	Filtration à sable 4 m³/h	Echelle ext. en pin, int. en inox liner 60/100°	10 ans	8,7 m³	3454976480408	1950€
3 En pin Kariba 6 pans	L. 6,37 x l. 4,12 x H. 1,33 m	Filtration à sable 8 m³/h	Avec Echelle ext. en pin, int. en inox et bache été liner 75/100°	10 ans structure, 2 ans liner et filtration	23 m³	3454976480422	4299€
4 En composite ovale	L. 5,24 x l. 3,86 x H. 1,24 m	Filtration à sable 6 m³/h	Echelle ext. en composite, int. en inox, liner 60/100°	5 ans	16,1 m³	8412081268781	5599€

SE PRÉLASSER
AU JARDIN

LES SPAS
gonflables et rigides



GARANTIE (1)
10
ANS

3
Personnes

Costa ALPINA

L. 1,5 x l. 2 x H. 0,78 m.
2 places allongées
et 1 place assise.
Réf. 3760301070030.
Existe en version
6 places⁽²⁾ (1 place
allongée + 5 places
assises) et 5 places
(2 places allongées
+ 3 places assises)⁽²⁾.



**SHOP
PING**

Les indispensables pour votre spa



Accessoires
de nettoyage et détente



Plus d'accessoires
sur castorama.fr

AVEC LE 3X

SANS FRAIS

Financez vos achats
à votre rythme

Voir conditions page 4

Un crédit vous engage et doit être remboursé.

126 Vérifiez vos capacités de remboursement avant de vous engager.



1
INTEX

- Éclairage LED multicolore
- Système de filtration

- Avec 4 coussins
- Fonction hydrojets

Bestway



2

- Éclairage LED multicolore
- Système de filtration



3
Bestway

- Avec hydrojets



5
INTEX

- Système de filtration



4
INTEX

- Filtration au sel



6
INTEX



Retrouvez la gamme **SPAS** dans notre guide et sur

castorama.fr

Demandez le en magasin

	DÉSIGNATION	DIMENSIONS	GARANTIE	JETS D'AIR	CHAUFFAGE DE L'EAU	CAPACITÉ	NOMBRE de PLACE	RÉF.	PRIX
1	Pure Spa Bulles Navy	Ø 1,96 x H. 0,71 m	2 ans	140	jusqu'à 40°	795 L	4 pers. Existe pour 6 pers. ⁽²⁾	36941057418254	549€
2	Lay-Z Spa™ Santorin	Ø 2,16 x H. 0,80 m	2 ans	180	jusqu'à 40°	1190 L	5-7 pers.	6941607305591	1129€
3	Lay-Z Spa™ Hollywood	Ø 1,96 x H. 0,66 m	2 ans	140	jusqu'à 40°	908 L	4-6 pers.	6941607304174	549€
4	Pure Spa Sahara	Ø 1,96 x H. 0,71 m	2 ans	120	jusqu'à 40°	795 L	4 pers.	6941057418131	529€
5	Pure Spa octogonal Jet Carbone	Ø 2,01 x H. 0,71 m	2 ans	120 + 4 jets massants	jusqu'à 40°	795 L	4 pers. Existe pour 6 pers. ⁽²⁾	6941057418193	999€
6	Pure Spa carré Ardoise	L. 2,11 x l. 2,11 x H. 0,71 m	2 ans	140	jusqu'à 40°	795 L	4 pers. Existe pour 6 pers. ⁽²⁾	6941057421919	699€

**Votre voiture est trop petite ?
On vous livre dès 35€* !**

Sur RDV et dans la pièce de votre choix.



Livraison

⁽¹⁾Garantie 10 ans sur la structure, 5 ans sur la cuve, 3 ans sur l'électronique et 2 ans sur les pompes.

⁽²⁾Voir prix en magasin et sur castorama.fr *Voir conditions en magasin et sur castorama.fr

Bien entretenir son jardin

Que l'on ait un petit balcon, une cour ou un jardin, un bel extérieur nécessite de l'entretien... en particulier quand il abrite aussi un potager.

Comptez sur nous pour vous simplifier la vie avec un outillage performant et des solutions pratiques pour faire pousser vos légumes.

Alors, prêt à savourer ces moments ?
C'est parti !

**ETROUVEZ
NOS IDÉES
AU FIL DES
RUBRIQUES**

BIEN DEHORS

On fait le plein d'inspirations en visitant des maisons.

ZOOM SUR

On vous donne toutes les clés pour comprendre et mieux choisir.

SHOPPING

C'est tout ce qu'on aime en ce moment.

GUIDES

Toutes nos idées et conseils pour embellir et entretenir votre jardin.



P.130
GRAINES
DE JARDINIER



P.134
BALCON
POTAGER



P.136
CULTIVER
MALIN



P.144
BELLES PLANTES



P.162
OUTILLAGE PERFORMANT

Inspirations, tutos,
conseils,

Rejoignez-nous sur



— 18h39.fr



et sur [castorama.fr](https://www.castorama.fr)



Carré potager
**21€
150**

**BIEN
DEHORS**

Le potager, une passion qui se cultive en FAMILLE !

Activité de plein air qui permet de se connecter à la nature, de sensibiliser à la biodiversité et de cultiver ses propres fruits et légumes, le potager a le vent en poupe. Pour Jean, c'est une véritable passion !
Au cœur de son jardin, carrés potagers et pots cultivent les moments de complicité.

Récupérateur
d'eau
119€

“Toucher la terre, attendre la bonne saison, observer les pousses, organiser les récoltes, j'adore tout ça ! Et ça me permet de savourer les moments avec mes petits-enfants qui me posent mille questions.”

► Pour prendre goût au jardinage, retrouvez plus d'articles sur **18h39.fr**



**SCANNEZ
& DÉCOUVREZ**

Comment créer son
1^{er} potager quand
on n'y connaît rien ?



► **18h39.fr**
votre magazine
d'inspiration



Carré potager
L. 80 x P. 60 cm
21€⁵⁰

AVEC LE 3X

SANS FRAIS

Financez vos achats
à votre rythme
Voir conditions page 4

Les solutions BIEN PENSÉES

➤ **Une rotation des cultures organisée et efficace**

Pour une productivité maximale, mieux vaut ne pas cultiver plusieurs années la même plante au même endroit. La solution ? Pratiquer une rotation des cultures.

➤ **Des cultures à tous les étages**

Pour bien s'organiser et profiter d'un maximum de surface à planter, on pense aux potagers hauts ou à étages.



“Un jardin nourricier, c'est économique et sain pour nous, et en cultivant local, c'est aussi bon pour la planète.”

Pour s'occuper de son potager, retrouvez plus d'articles sur **18h39.fr**



SCANNEZ & DÉCOUVREZ

Comment aménager son potager pour devenir autosuffisant en légumes toute l'année ?



18h39.fr votre magazine d'inspiration



Treillis
33€⁹⁰



Un crédit vous engage et doit être remboursé.

132 Vérifiez vos capacités de remboursement avant de vous engager.



Composteur Thermowood 600 L

109€



Arche en pin 79€90

Les solutions BIEN PENSÉES

➤ **Tous aux abris !**

Pratique pour ranger tous ses outils, l'abri de jardin est un allié incontournable.

➤ **Pourquoi ne pas créer vous-même votre engrais ?**

Avec un composteur, tout devient plus simple ! Vos déchets alimentaires s'y transforment en engrais. Économique et écologique !

➤ **Des œufs tout frais !**

La mode du poulailler fait fureur. Très vite adopté par les enfants, il permet aussi de régaler les grands.

LES INDISPENSABLES !

Poulailler en bois Design 390€

Réf. 3598740039666.

Arche en pin haut. 2,10 m

BLOOMA 79,90€

Réf. 3454976133885.

Carré potager sur pieds en pin 120 cm 49,90€

Réf. 3700863625002.

Brouette galvanisée 90 L

HAEMMERLIN Prems 66,90€

Vert. Réf. 3155032400308.

Dalle de terrasse en béton

45 x 45 cm 6,90€ la pièce soit 34,07€ le m². Ép. 30 mm.

Réf. 3664122005458.

Treillis en pin 33,90€

I. 61 x H. 183 cm. Ép. 40 mm.

Réf. 3663602430261.

RETROUVEZ ÉGALEMENT

Composteur Thermowood

600 L 109€

(voir page 138).

Récupérateur d'eau GARANTIA Slim

300 L (voir page 161).

Abri de jardin monopente

GoodHome Belaia

(voir page 51).

Carrés potager VERVE

Kitchen Garden (voir page 136).

Outils de jardinage GoodHome

Durum (voir page 140).

Pour aménager son jardin, retrouvez plus d'articles sur 18h39.fr



SCANNEZ & DÉCOUVREZ
Comment fabriquer un abri de nuit pour les poules à déplacer dans votre jardin ?



18h39.fr votre magazine d'inspiration



Poulailler 390€

“Les poules aiment beaucoup les restes de nos repas... Une autre façon de réduire nos déchets.”



Table
165€

**BIEN
DEHORS**

Son minipotager urbain toujours à portée de MAIN !

On pense souvent que les petites surfaces ne se prêtent pas à la culture du potager. Plus maintenant ! Chez Christine, rambardes, murs et pots sont pleins de jeunes pousses.

“Pratique, le balconposteur vous permet de créer facilement votre engrais, et écologique, il permet de réduire vos déchets.”

Les solutions BIEN PENSÉES

- **Jouer la hauteur**
Pots suspendus au plafond, sur la rambarde, carrés potagers sur pieds... La hauteur est l'alliée des minipotagers.
- **Malin le balconposteur**
2 bacs potagers avec composteur intégré.
- **Tutos : l'arche pour plantes grimpantes**
Quelques tasseaux de bois peints décorent et protègent du soleil.



Carré potager Balcomposteur
199€

LES INDISPENSABLES !

- Carré potager Balcomposteur 199€**
Réf. 3412764100105.
- Coffre de jardin en bois Denia 107€**
Réf. 3663602937050.
- Coussin pour banc ou coffre Denia 42,90€** Réf. 3663602937548.
- Suspension pour pot en macramé 6,50€**
Réf. 3663602733959.
- Tapis 170 x 120 cm bleu nuit et bouleau BLOOMA Rural 20,90€**
Réf. 3663602433736.
- Fauteuil à bascule GoodHome Apolima 99€** Réf. 5059340347042.

RETROUVEZ ÉGALEMENT

- Table FERMOB Bistro** (voir page 73).
- Chaise FERMOB Bistro** (voir page 73).



SCANNEZ & DÉCOUVREZ
Comment fabriquer un mur végétal ?



18h39.fr votre magazine d'inspiration

SOLUTION
À TOUT

CULTIVER MALIN

Quelle serre choisir pour créer son potager ?

Parce qu'elle met les cultures à l'abri des aléas climatiques, la serre est un indispensable. Taille, matière... On vous aide à bien la choisir.



74€
70
2 carrés potager
120 x 80 cm
avec une serre

Exemple de réalisation composée de :
1 grand cadre + 1 grand revêtement intérieur + 1 grande serre tunnel.

1. Mini serre pour petit jardin

En bois certifié non traité, issu de forêts durablement gérées, elle s'adapte à toutes les formes de carré potager, se fixe facilement et protège les cultures.



SCANNEZ
& DÉCOUVREZ

Toute la
gamme
Kitchen garden

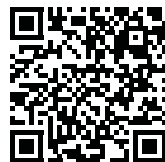

Serre souple 2.

Disponible en différentes dimensions, elle peut être installée facilement sur un balcon ou dans un jardin. Elle est à la fois économique et efficace.



À partir de
89,90€
la serre tunnel



À partir de
59,90€
la serre souple

Serre tunnel

4 m² 89,90€ l. 2 x P. 2 x H. 2 m. 4 fenêtres.

Réf. 3663602428992.

6 m² 119€ l. 2 x P. 3 x H. 2 m. 4 fenêtres.

Réf. 3663602429005.

10 m² 149€ l. 2 x P. 5 x H. 2 m. 6 fenêtres.

Réf. 3663602429012.

Serre souple

1,10 m² 59,90€ l. 1,45 x P. 0,75 x H. 2 m.

Avec 6 étagères. Réf. 3663602429029.

2,10 m² 79,90€ l. 1,45 x P. 1,45 x H. 2 m.

Avec 8 étagères. Réf. 3663602429036.

3,50 m² 49,90€ l. 2,72 x P. 1,3 x H. 2 m. Sans étagère.

Réf. 3663602428985.

SHOP
PING

Les essentiels
pour réussir
son potager



Plus de produits
sur [castorama.fr](https://www.castorama.fr)



À partir de
299€
la serre

3. Serre rigide isolante et durable

Avec sa structure en aluminium et ses parois en verre, elle est solide et permet d'hiverner les plantes les plus fragiles.

Serre Harmony 2,30 m² 299€

Réf. 7290103110826.

Vendue sans accessoires.

Existe en **4,50 m² 399€**

Réf. 7290108602173

et **8,80 m² 899€**

Réf. 7290103111472.

SOIGNER LE JARDIN LES COMPOSTEURS

Tous les produits en bois de cette page sont certifiés et issus de forêts durablement gérées.



“Bon pour la planète, fabriquer son compost permet de réduire ses déchets et d'éviter d'acheter des engrais chimiques, en créant un engrais riche en éléments nutritifs.”



GARANTIA

Composteur ThermoWood 600 L 109€
Réf. 4023122219965. Existe en 400 L⁽¹⁾.

Grille antinuissibles pour composteur
400/600 L 21,50€
Réf. 4023122144533.



BURGER

Composteur bois 400 L
89,90€
Réf. 3443440100058.



BURGER

Composteur bois
Ligne Z 415 L 162,90€
Réf. 3443440020080.

SHOP
PING

Les essentiels
pour un compost réussi !



Aérompost **leborgne**



Seau spécial compost **GARANTIA**

Plus d'accessoires
sur castorama.fr



Bell'

Composteur 500 L 35,90€
Réf. 3700242102292.

LES POUBELLES



Poubelle 80 L 8,90€
Réf. 3086960091996.



Poubelle à roues 110 L 22,90€
Réf. 3086960113452.

Pour prendre goût au jardinage,
retrouvez plus d'articles sur **18h39.fr**



SCANNEZ
& DÉCOUVREZ
Comment réussir
son compost :
le guide complet



18h39.fr
votre magazine
d'inspiration

LES OUTILS POUR GAZON

Désherbe sans effort et sans produit chimique

Désherbeur manuel

34€⁹⁰

FISKARS®

1 Désherbeur manuel
Pour arracher les mauvaises herbes sans mal de dos. Mâchoires en acier inoxydable. Réf. 6411501399502.

2 Cisaille longue portée
47,90€
Réf. 6411501966902.



3 Scarificateur à gazon **29,90€**
Réf. 5059340087436.

4 Cisaille à gazon **13,90€**
Réf. 5059340150765.



overve

5 Épandeur manuel **7,90€**
Réf. 5059340146171.

6 Rouleau à gazon **6 kg 45,90€**
Réf. 3663602896692.



7 Scarificateur/démousseur électrique
109€
1400 W

Réglage centralisé de la haut. de travail

2 en 1 : scarificateur et démousseur



500 m²
Surface maxi

7 Scarificateur/démousseur électrique **MSRP1400**
Réf. 3663602627210.



8 Balai à gazon et à feuilles XL **23,90€**
Réf. 3157333697111.

9 Râteau Duopro 14 dents **23,90€**
Réf. 3157333751028.

FACILITER LES OUTILS À MAIN
L'ENTRETIEN

GoodHome

ILS ASSOCIENT DES MANCHES EN FRÊNE CERTIFIÉ, ISSU DE FORÊTS DURABLEMENT GÉRÉES, À DES TÊTES D'OUTIL EN ACIER INOXYDABLE OU DES LAMES EN ACIER FORGÉ. MATÉRIAUX DE QUALITÉ, DESIGN ÉLÉGANT, ERGONOMIE... LES OUTILS **DURUM** COMBINAENT HAUTE QUALITÉ ET PRIX ABORDABLES. CONÇUS POUR DURER, NOUS LES GARANTISSONS 5 ANS.



- 1 Bêche 25,50€**
Réf. 3663602548775.
- 2 Fourche 32,90€**
Réf. 3663602548744.
- 3 Cisaille à haies 25,90€**
Réf. 5059340086118.
- 4 Râteau 24,90€**
Réf. 3663602548799.
- 5 Sécateur lames franches 16,50€**
Réf. 5059340086200.
- 6 Couteau de jardin 16,50€**
Réf. 3663602548652.
- 7 Pelle à main 11,50€**
Réf. 3663602548805.
- 8 Fourche à main 11,50€**
Réf. 3663602548829.
- 9 Transplantoir 11,50€**
Réf. 3663602548812.

**SHOP
PING**

Les
essentiels
pour entretenir
vos plantes



Plus d'accessoires
sur castorama.fr



DES OUTILS DE QUALITÉ PROFESSIONNELLE QUI FACILITENT LA RÉALISATION DE TOUS LES PROJETS JARDIN !

SÉCATEUR, CISAILLE, COUPE-BRANCHES, SCIE... ILS SONT À PRIX ACCESSIBLES ET GARANTIS À VIE, RETROUVEZ-LES TOUS SUR CASTORAMA.FR



- ❶ **Sécateur lames franches 5,90€**
Réf. 5059340086187.
- ❷ **Cisaille à haies à crémaillère 26,90€**
Réf. 5059340086125.
- ❸ **Sécateur à lames franches 8,90€**
Réf. 5059340086194.
- ❹ **Scie à main 13,90€**
Réf. 5059340086323.
- ❺ **Coupe-branches à crémaillère 20,90€**
Réf. 5059340086361.

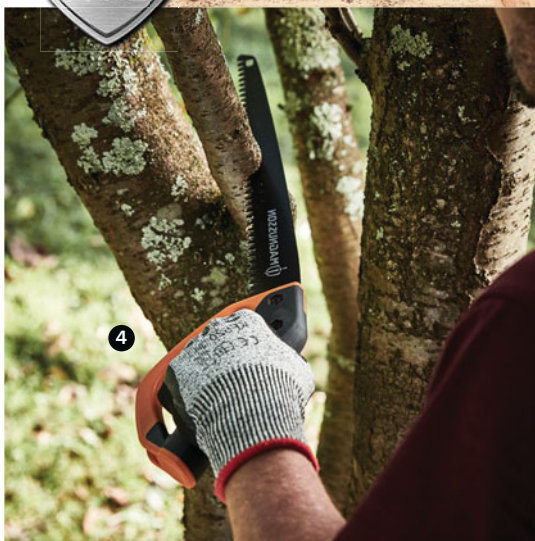

Poignée extensible de 80 à 105 cm

Avec levier démultiplicateur

FABRIQUÉ EN FRANCE

Avec levier démultiplicateur



Sécateur P126-19 F 24,90€
Réf. 7311518275297.



Sécateur professionnel P108-23 F 59,50€
Réf. 7311518275525.



Conseil !

Pour prolonger la durée de vie de vos outils de jardin, assurez-vous de les nettoyer après chaque utilisation, d'enlever la rouille et de les affûter périodiquement. Les outils à lames franches sont parfaits pour les coupes de précision sur les plantes vivantes. Les outils à enclume sont idéaux pour enlever les branches sèches et mortes.

- ❻ **Cisaille à haies télescopique 64,90€**
Réf. 7311518295943.
- ❼ **Coupe-branches 85,90€**
Réf. 7311518346508.
- ❽ **Coupe-branches à enclume professionnel 104,90€**
Réf. 7311518334703.



ZOOM SUR LES SEMENCES & TERREAUX



Terreau, Engrais, à quoi ils servent ?

Les terreaux sont des supports de culture pour les plantes, ils se composent de terre végétale et de matières organiques. Toute plante peut s'y développer. Il existe une large gamme de terreaux, allant du plus universel au plus spécifique (comme le terreau pour plantes grasses ou le terreau spécial semis et repiquage).

Les engrais quant à eux apportent davantage d'éléments nutritifs. Plus riches, ils sont destinés à améliorer le développement des plantes. Ce sont des boosters de croissance.

Prêts à l'emploi, nos terreaux sont compacts et faciles d'utilisation. Ils contiennent tous les nutriments nécessaires à la fertilisation des sols et à la croissance de vos fleurs, fruits et légumes.



1. Engrais* universel 1,5 kg
NATUREN 8,90€
soit 5,93€ le kg.
Réf. 3121970153200.
2. Engrais* universel 1 L
FERTILIGÈNE 7,90€
Réf. 3121970172058.
3. Engrais* universel
légumes et fleurs 750 ml
FERTILIGÈNE 8,90€
soit 11,87€ le L.
Réf. 3121970173918.
4. Engrais* potager 5 kg
SOLABIOL 17,50€
soit 3,50€ le kg.
Réf. 3561563346358.

► Pour tout connaître sur la permaculture, retrouvez nos articles sur **18h39.fr**



SCANNEZ & DÉCOUVREZ !
Comment débiter son potager en permaculture en 6 étapes



► **18h39.fr** votre magazine d'inspiration

Au choix

4€₅₀

Carotte mélange de couleurs Bio

Réf. 3182670247392.

Basilic Genovese Bio

Réf. 3182670188299.

Radis de 18 jours Bio

Réf. 3182670097034.

Tomate cerise Bio

Réf. 3182670203824.

Tomate cereza amarilla Bio

cerise jaune

Réf. 3182670264634.

Tomate cœur de bœuf Bio

Réf. 3182670264702





Quel terreau pour quel usage ?

De belles fleurs !

L'utilisation d'un terreau pour plantes fleuries, mélangé en extérieur à la terre de votre jardin, vous garantit une floraison abondante. Riche et léger, il peut être utilisé pur en pot, et pourra être recouvert de billes d'argile pour favoriser le drainage et éviter le pourrissement des racines.

Avec ou sans tourbe ?

La tourbe est une terre organique fossile, vieille souvent de plusieurs milliers d'années et particulièrement riche... mais aussi précieuse et limitée. La destruction de cette matière naturelle, composée à 50% de carbone, contribue au réchauffement de la planète. Choisir un terreau sans tourbe, c'est faire un geste pour préserver nos ressources et prendre soin de notre environnement.

Spécial potager

Lorsque la terre est sollicitée pour faire pousser différents fruits et légumes, elle s'appauvrit naturellement. Le terreau potager ou horticole, riche en engrais et en matières compostées, offre des atouts bienfaisants comme l'azote, le phosphore ou la potasse pour nourrir à nouveau la terre, et lui permettre de faire croître vos cultures. Sa capacité de rétention d'eau assure également aux racines une hydratation idéale, propice à la croissance.

En pot : idéal pour conserver son terreau !



- 1. Terreau plantes fleuries 5 L VILMORIN 10,90€ soit 2,18€ le L. Réf. 3182670277344.
- 2. Terreau plantes aromatiques 5 L VILMORIN 10,90€ soit 2,18€ le L. Réf. 3182670277351.
- 3. Terreau rempotage plantes d'intérieur 5 L VILMORIN 10,90€ soit 2,18€ le L. Réf. 3182670277368.



- 4. Terreau universel 50 L sans tourbe GoodHome 6,90€ soit 0,14€ le L. Réf. 5036581090166.
- 5. Terreau universel 50 L VERVE 5,60€ soit 0,11€ le L. Réf. 3663602950677.

“Notre terreau sans tourbe est aussi meilleur pour la planète, en ne contribuant pas au réchauffement climatique !”



- 6. Terreau légumes 5 L VILMORIN 10,90€ soit 2,18€ le L. Réf. 3182670277337.
- 7. Terreau potager 50 L GoodHome 9,90€ soit 0,20€ le L. Réf. 5036581090210.



*Produit phytopharmaceutique. Utilisez les produits phytopharmaceutiques avec précaution. Avant toute utilisation, lisez l'étiquette et les informations concernant le produit. Nos magasins sont agréés pour les activités de « distribution de produits phytopharmaceutiques à des utilisateurs non professionnels » conformément à l'arrêté du 16 Octobre 2020 (agrément n° NC 00564).

1
Jardin vertical
9 poches⁽²⁾
**11€
150**



2
Jardin
vertical
7 poches
**8€
90**

3
Pot en terre
cuite Ø 14 cm
**7€
90**



4
À partir de
**15€
90**
poterie en terre
cuite Abysses



1. Jardin vertical 9 poches
72 x 72 cm
Capacité 23 L.
Réf. 5059340327440.
2. Jardin vertical 7 poches
30 x 11 cm
Capacité 13 L.
Réf. 5059340327457.
3. Pot en terre cuite
Ø 14 cm
Haut. 13,5 cm. Blanc avec
bas coloris cuivre ou rose.
Réf. 3663602441472/89.
4. Poterie en terre cuite
Abysses
Fait main. Pot Ø 23 cm,
29,5 cm ou 32 cm
et cuvier Ø 22,5 cm,
28 cm ou 32 cm⁽³⁾.
Réf. 3491780115065/72/89.
5. Support rond pour
plantes
En métal noir.
Réf. 5059340328102.
6. Support hexagonal
pour plantes
En métal noir.
Réf. 5059340327426.
7. Support ovale pour
plantes
En métal noir.
Réf. 5059340328119.

SHOPPING

OBJETS DÉCO SUSPENDUS

pour balcons,
terrasses et intérieurs



LES PLANTES
SUSPENDUES

Toutes les plantes
de petit gabarit peuvent être
suspendues... Tombantes,
graphiques ou fleuries,
elles égayent et végétalisent
la déco.

6
Support hexagonal
pour plantes⁽²⁾
**6€
50**



7
Support ovale
pour plantes⁽²⁾
**15€
90**



5
Support rond
pour plantes⁽²⁾
**17€
90**

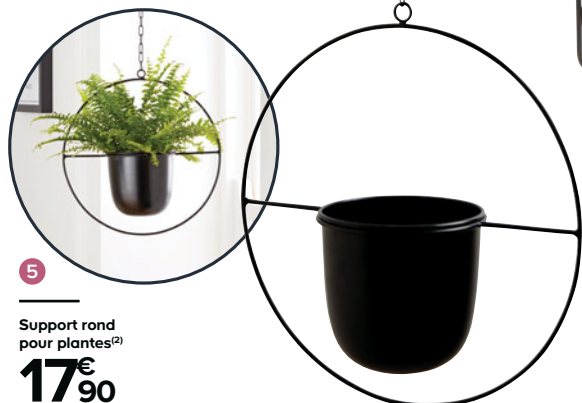

LES PLANTES D'INTÉRIEUR⁽¹⁾

POUR LA SALLE DE BAINS

Les plantes apportent une note décorative dans votre salle de bains. Beaucoup apprécient l'hygrométrie élevée propre à cette pièce.

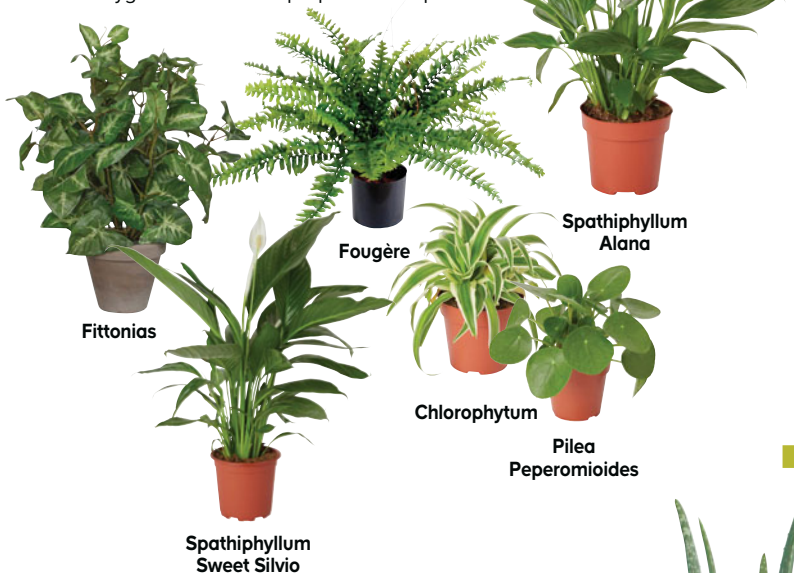

POUR LE SÉJOUR

Pourquoi reléguer les plantes d'intérieur dans les coins et recoins du séjour ? Choisissez un emplacement qui les met en valeur et des contenants qui s'intègrent dans le décor.

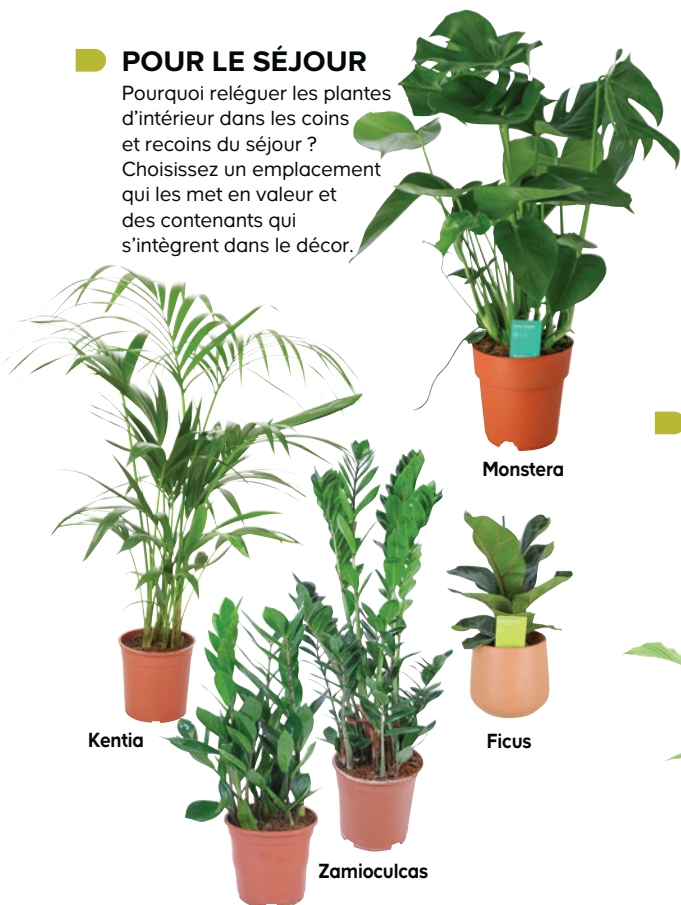

POUR LE BUREAU

Dans un bureau, les plantes stimulent la productivité et réduisent le stress. Les plantes doivent être compactes et peu exigeantes en lumière.

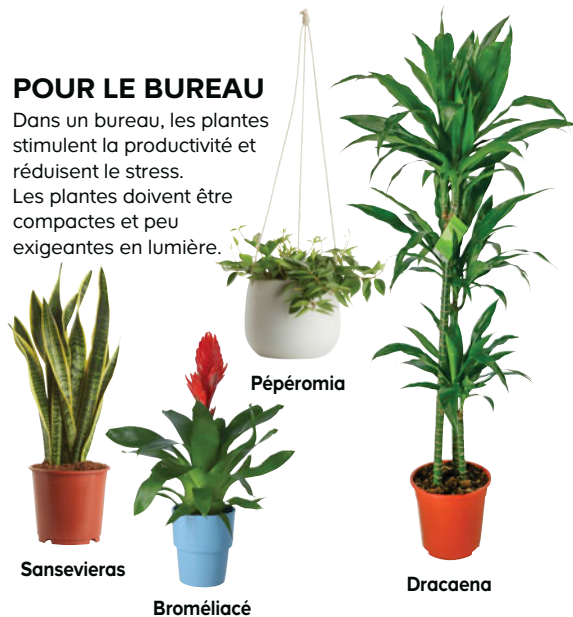

POUR UNE PIÈCE ENSOLEILLÉE

Les rayons du soleil peuvent brûler le feuillage de nombreuses plantes, mais certaines comme les succulentes ou les cactus les adorent. Elles font merveille en groupe.



POUR UNE PIÈCE MI-OMBRAGÉE

Toutes les plantes ont besoin de lumière pour grandir, mais certaines, notamment celles dotées de grandes feuilles tolèrent mieux la mi-ombre.

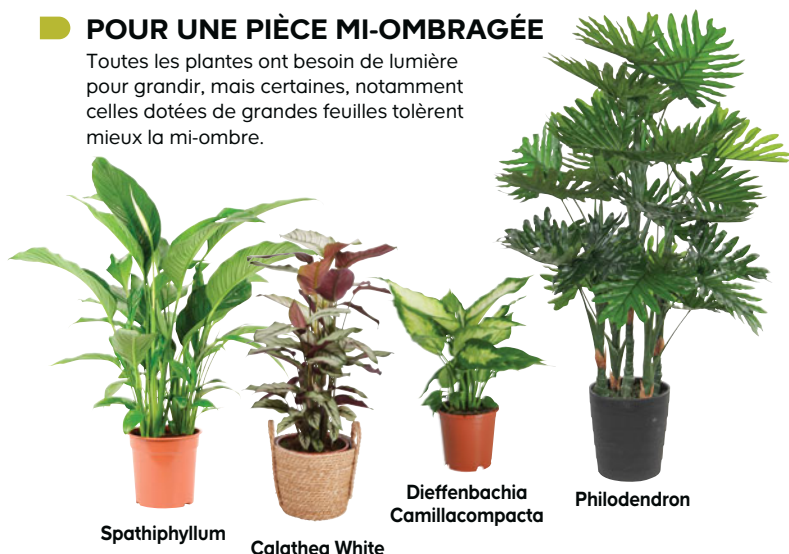

Disponibilité des plantes selon la saison et selon magasins.

⁽¹⁾Poteries vendues séparément. ⁽²⁾Plantes vendues séparément. ⁽³⁾Voir prix en magasin et sur castorama.fr



GUIDE BOTANIQUE

ON VOUS AIDE

Plus que jamais le jardin est un refuge source de bien-être. Pour embellir les extérieurs et répondre aux problématiques qui y sont liées, Castorama propose des végétaux pour tous les besoins. Vous voulez retrouver plus d'intimité, personnaliser vos extérieurs ou encore limiter leur entretien. Suivez le guide !

C'est tendance

Jardin méditerranéen, paysagé, arboré, fleuri ou contemporain, découvrez avec nous les grandes tendances 2022 et prolongez à l'extérieur le style et le soin que vous apportez à votre intérieur.
p.147 à 151

Un jardin paysagé

Mélanges les minéraux, le bois et les végétaux pour structurer et dessiner les lignes de votre jardin.
p.152 à 153

Un sol verdoyant

Découvrez dans ce guide des astuces pour éviter les désherbages réguliers, les étapes et les outils pour vous permettre d'avoir un beau gazon et entretenir vos plantations.
p.154 à 157

Pour s'extraire du tumulte de la vie actuelle, rien de tel qu'une pause au jardin. L'idéal ? Un espace sobre et contemporain, un lieu agréable propice au repos et aux loisirs, et enfin un jardin économe en eau qui s'entretient sans effort. Place à la douceur de vivre !

Un style épuré Q

SIMPLICITÉ. Plantes et décoration créent un ensemble graphique et esthétique. On fait la part belle aux matières minérales et au bois. Le jardin va à l'essentiel.

Pots et cache-pots sont de véritables atouts. Graphiques, XXL, neutres ou colorés, ils font partie du décor, peuvent longer les endroits de passage et être mis en valeur par la lumière.

Dans un esprit contemporain, les couleurs phares du jardin sont les gris, noir, taupe et blanc. Ces tons neutres peuvent être associés à des touches de couleur plus vives. Tendances, les teintes terreuses comme le terracotta ou le curry prolongent l'élégance de l'ambiance.



C'EST TENDANCE



“ Les teintes terreuses s'associent très bien au jaune et au blanc ”



Des plantes exotiques Q

DÉPAYSEMENT

En invitant au voyage et en offrant des lignes très graphiques, les plantes et fleurs exotiques comme les palmiers, les orchidées, les cactus, les bananiers ou encore les bambous évoquent les pays tropicaux et permettent de s'évader en franchissant la porte vers l'extérieur.

SUCCULENTES

Agave, arbre de Jade, Perle de Nuremberg, Rouge à lèvres, les succulentes sont tendances. Toujours vertes, faciles à vivre, elles trouvent parfaitement leur place dans les ambiances contemporaines.



“ Les graminées s'associent très bien aux plantes exotiques ”

Palmier nain
32[€]₉₀
①



② Palmier fortunei
17[€]₉₀

③ Palmier wagnerianus
32[€]₉₀

Peu d'entretien Q

DOUCEUR DE VIVRE

L'avantage des plantes exotiques et des plantes grasses c'est qu'elles demandent peu d'entretien et peu d'arrosage tout au long de l'année.

Notre conseil : l'utilisation de paillis, ardoise, galet ou écorce de bois limitera encore davantage l'arrosage.

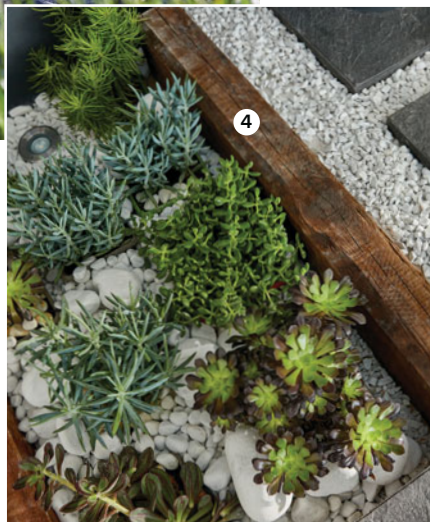

- ① **Palmier nain chamaerops cerfera 32,90€**
En pot Ø 22 cm. Haut. 40/60 cm.
Réf. 8033928965252.
- ② **Palmier trachycarpus fortunei 17,90€**
En pot Ø 22 cm. Haut. 60/80 cm.
Réf. 8033928961728.
- ③ **Palmier trachycarpus wagnerianus 32,90€**
En pot Ø 22 cm. Haut. 60/80 cm.
Réf. 803407692149.
- ④ **Plante grasse 6,50€**
En pot. Réf. 3488960027553.

- 1 **Citronnier 4 saisons 31,90€**
En pot Ø 22 cm.
Haut. 60/80 cm.
Réf. 8033928960233.
- 2 **Olivier 34,95€**
En pot Ø 24,5 cm.
Tronc 50/70 mm.
Haut. 90/100 cm.
Réf. 3533840431125.
- 3 **Olivier 119,90€**
En pot Ø 45 cm.
Tronc 85 mm.
Haut. 150/170 cm.
Réf. 3533840476515.
- 4 **Laurier rose 22,90€**
En pot Ø 25 cm.
Haut. 80/100 cm.
Réf. 3533840469715.

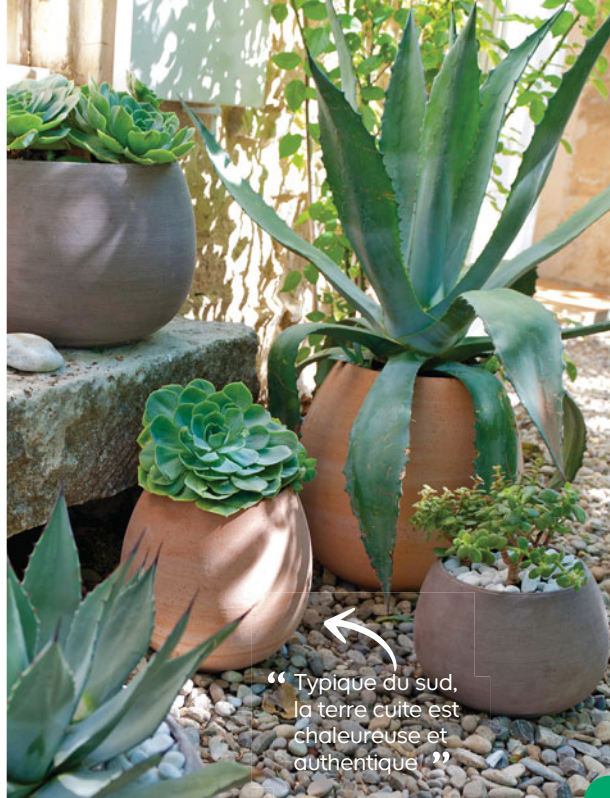

Toujours tendance, le jardin méditerranéen est synonyme de vacances et de farniente. Balcon, terrasse ou jardin accueilleront facilement fleurs et plantes aux accents de Provence. Côté déco, les teintes chaudes et la terre cuite sont également du voyage.

Ça sent bon la Provence Q

CAP SUR LE SUD

Oliviers, vignes, citronniers, cactus et pins parasols sont les indispensables du jardin provençal. Les plantes aromatiques telles que le thym et le romarin compléteront votre mise en scène végétale, et inspireront peut-être aussi votre cuisine !

FLEURS ET PARFUMS

Lavandes, hibiscus et lauriers ont l'avantage d'apporter des notes colorées au jardin, mais aussi de parfumer l'ambiance.

Notre conseil : n'hésitez pas à planter de la lavande le long des allées pour profiter de son parfum et accueillir les invités.

2
Olivier haut.
90/100 cm
34€95



3
Olivier haut.
150/170 cm
119€90

NOTES DE COULEUR

Envie d'apporter de la couleur à vos extérieurs ? Faciles à vivre, lauriers roses et lavandes fleurissent tout l'été et vous font profiter de leur doux parfum.



4
Laurier rose
22€90

Bambou
En pot Ø 26 cm.
Haut. 175/220 cm.
Réf. 3533840390996.



Bambou
19€⁹⁰

“ Résistant au froid, dense et esthétique, le bambou est un excellent brise-vue. Il permet également de cloisonner les espaces au jardin ”



Plus d'intimité Q

VÉGÉTAUX OCCULTANTS :

Esthétiques et efficaces, les végétaux peuvent permettre de vous mettre à l'abri des regards. Pour bien les choisir, veillez à ce qu'ils prennent assez de hauteur et que leur feuillage soit persistant et dense. Certains ne nécessitent pas beaucoup d'entretien, un atout supplémentaire !



Les plantes qui vous mettent à l'abri des regards

#1 : le chèvrefeuille

Plante grimpante, associé à un grillage, le chèvrefeuille pourra facilement occulter la vue. Son parfum en fait une espèce très appréciée. Il peut atteindre 5 m.

#2 : le jasmin étoilé

Parfait pour masquer un vis-à-vis, cette plante grimpante est l'allié de vos clôtures. Ses fleurs et son parfum en font un atout bien-être pour vos extérieurs.

#3 : la clématite

Convoitée pour sa floraison longue et son parfum délicat, la clématite est une plante grimpante qui sublime les clôtures. Elle aura besoin de lumière pour s'épanouir.

#4 : l'elaegnus ou laurier du Caucase

Bien dense, il est idéal pour créer une haie verte toute l'année. Il peut atteindre 3 m et se taille très bien. Il s'adapte à tous les sols et toutes les expositions.

#5 : le photinia

Souvent utilisé en haie, le photinia a un feuillage rouge et vert persistant. Décoratif et à croissance rapide, ses fleurs blanches sont également très appréciées.





Plantes présentées : Fougères



“ Les parterres de fleurs et de végétaux égayent et illuminent tout le jardin ”

“ Pensez à border les allées. ”



12[€]₉₀
Buis boule

Buis boule
En pot. Haut. 45 cm.
Réf. 8719194204454.



Plus de personnalité

VÉGÉTAUX DÉCORATIFS :

Les plantes et arbustes peuvent être les véritables atouts déco du jardin. Verts tout au long de l'année, certains fleurissent au printemps ou en été pour donner de la couleur et parfumer vos extérieurs.

Bien placés, ils vont structurer le jardin, attirer le regard, border les endroits de passage, inviter à la contemplation... et donner tout son caractère à votre extérieur !



1

2

 Plusieurs coloris au choix

LES HORTENSIAS

Arbuste à fleurs, l'hortensia est un incontournable. Il est facile à cultiver et à entretenir.

1 Hortensia hydrangea magical 22,90€
En pot. Haut. 55 cm.
Réf. 8719194204577.

2 Hortensia hydrangea macrophylla 29,90€
En pot. Haut. 55 cm.
Réf. 8719194204560.



LES BILLES D'ARGILE

Leur coût les destine à de petites surfaces comme les pots, bacs et jardinières. Elles favorisent le drainage et limitent l'évaporation.



LES GALETS ET GRAVILLONS

Esthétiques, déclinés dans de multiples couleurs, formes et textures, ils peuvent border les allées, comme recouvrir le sol de vos cultures pour en conserver l'humidité.



- 1 Billes argile 9,90€**
les 15 L soit 0,66€ le L.
Réf. 3663602951551.



- 2 Gravillons concassés gris en calcaire calibre 10/20 mm 4,50€**
le sac de 25 kg
soit 0,32€ le kg.
Réf. 3663602727378.



- 3 Galets en marbre blanc Calibre 40/60 mm 14,90€**
le sac de 25 kg
soit 0,60€ le kg.
Réf. 3663602727958.

Créer un jardin paysagé Q

MATÉRIAUX, FORMES ET TEXTURES :

Structuré, le jardin paysagé joue sur le contraste entre végétaux, bois et matières minérales. En dessinant des lignes et des passages, en réinventant des volumes et en bordant les allées, il donne du style au jardin dans un esprit graphique et élégant.



LES ÉCORCES DE PIN

Issues de déchets de production, elles sont recyclées pour être utilisées comme paillis. 100% naturelles, elles évitent l'érosion et le compactage des sols, limitent l'évaporation et protègent contre le froid.



- 4 Écorces de pin maritime 11,50€**
les 50 L
soit 0,23€ le L.
Réf. 3663602951520.



- 5 Copeaux de bois rouge 16,90€**
les 100 L
soit 0,17€ le L.
Réf. 3663602951582.
Copeaux de bois naturel 16,90€
les 100 L
soit 0,17€ le L.
Réf. 3663602951612.



LES COPEAUX DE BOIS

Ils luttent contre l'évaporation et limitent la pousse des mauvaises herbes.



Dessiner les chemins Q

PAS JAPONAIS ET TRAVERSES :

Destinés à faciliter l'aménagement de chemins dans le jardin, les pas japonais et les traverses peuvent également être associés à des gravillons ou des galets, et complétés par des luminaires.



Traverse ardoise 22,30€
la pièce. L. 75 x l. 25 cm.
Ép. 40 mm.
Réf. 360709008982.



Pas japonais blanc 3,35€ la pièce.
L. 35 x l. 28 cm.
Ép. 35 mm.
Réf. 3700450005637.

Pas japonais gris 4,40€ la pièce.
L. 50 x l. 42 cm.
Ép. 35 mm.
Réf. 3700459432397.



Mettre en valeur les massifs Q

BORDURES DÉCORATIVES :

En bois, en pierre, droites ou courbes, elles valorisent les extérieurs en leur offrant une finition parfaite. N'hésitez pas à les associer à des végétaux pour encore plus de style !



1 Bordure droite
L. 50 x l. 11,5 cm.
Ép. 80 mm.
Ton pierre 3,70€
la pièce.
Réf. 3389974973259.

2 Bordure courbe
L. 50 x l. 11,5 cm.
Ép. 80 mm.
Ton pierre 4,80€
la pièce.
Réf. 3389974973242.
Noir 4,95€
la pièce.
Réf. 3389976693803.

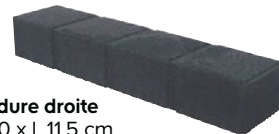

ÉTAPE

1

Préparer le sol

Pour les petites surfaces (jusqu'à 100 m²), l'utilisation d'une griffe vous permettra de retourner manuellement la terre. Pour une plus grande surface, mieux vaut opter pour un motoculteur. Incorporez ensuite un engrais à diffusion lente pour stimuler la croissance des racines. Nettoyez et nivelez le sol avant de semer.



“ Grâce à sa composition unique, il participe efficacement à l'entretien du gazon avec ses 4 actions. ”

“ Reverdit le gazon et élimine la mousse. ”

1

**Engrais* gazon 4 actions
Fertiligène 26,90€**
les 5,6 kg
soit 4,80€ le kg.
Pour 140 m². Engrais
NF U 42-002-2// UAB.
Réf. 3121970176452.

2

**Engrais* gazon
antimousse Solabiol
31,50€**
les 8 kg
soit 3,94€ le kg.
Pour 200 m². Sulfate
de fer (II) monohydraté
152 g/ kg (15,2%) avec
engrais NF U 42-001
- engrais organo-
minéral NPK 7-4,5-4.
Réf. 3664715021254.



7[€]₉₀

“ Idéal pour faire pousser des fruits et légumes en passant par des fleurs et plants ainsi que des arbustes, ce produit est l'illustration des bienfaits de l'économie circulaire. Il est fabriqué à partir de matières organiques décomposées par les lombrics (ou vers) qui y laissent leurs déjections permettant d'améliorer très nettement la croissance des plantes ! ”

Boîte Lombricompost 2,5 kg
Réf. 3760289050000.

**Besoin d'un coup de main ?
Des bricoleurs vous aident !**

Trouvez un bricoleur [needhelp.com/castorama](https://www.needhelp.com/castorama)



Needhelp

Semer le gazon Q

La période idéale a lieu de mars à octobre. À l'aide d'un épardeur, disséminez les graines sur tout le terrain de façon régulière et reprenez l'opération de façon croisée. N'hésitez pas à mettre davantage de graines en limite de terrain. Ratissez ensuite légèrement les graines dans le même sens. Puis ajoutez du terreau en fine couche.



- 1 **Pelouse naturelle VILMORIN 44,50€**
les 500 g soit 89€ le kg.
Pour 60 m².
Réf. 3182670261374.
- 2 **Gazon universel VERVE 12,50€**
les 1,5 kg soit 8,33€
le kg. Pour 60 m².
Réf. 3663602947455.
- 3 **Gazon zone ombre VERVE 13,90€**
les 1,25 kg soit 11,12€
le kg. Pour 60 m².
Réf. 3663602947554.
- 4 **Gazon sport et jeux VERVE 12,90€**
les 1,5 kg soit 8,60€
le kg. Pour 60 m².
Réf. 3663602947516.
- 5 **Gazon confort VILMORIN 14,90€**
le kg. Pour 40 m².
Réf. 3182674467116.
- 6 **Gazon terrain ensoleillé VERVE 16,90€**
les 1,5 kg soit 11,26€
le kg. Pour 60 m².
Réf. 3663602947578.
- 7 **Graines mélange VILMORIN Coin de prairie 6,50€**
les 650 g soit 9,90€
le kg. Pour 7 m².
Réf. 3182670224591.
- 8 **Épardeur avec manche long 26,90€**
Larg. d'épandage
55 cm. Capacité 12 L.
Réf. 5059340146183.

Tasser et arroser Q

À l'aide d'un rouleau à gazon, venez tasser la terre afin qu'elle incorpore bien l'ensemble des graines semées. L'arrosage doit ensuite être régulier dans les jours qui suivent. Vous pouvez tondre dès que les pousses atteignent 8 à 10 cm, et passer le rouleau une dernière fois.



voir p.139



Quel type de semence ?

Il existe différents types de gazon, tout dépend de vos goûts et de l'usage que vous en faites.

#1 : la valeur sûre

Pour créer ou regarnir : le mélange pelouse naturelle Vilmorin permet de créer une nouvelle pelouse mais également de regarnir une pelouse déjà installée depuis plusieurs années.

Période idéale pour semer : Mars-Avril-Mai-Septembre-Octobre

#2 : l'aspect fines feuilles

Le mélange de semences de pelouse universelle Verve contient des semences de haute qualité pour une levée rapide, des racines solides et une pelouse dense et saine.

Période idéale pour semer : Mars à Octobre

#3 : le spécial zones ombragées

Le mélange de semences de pelouse ombragée Verve contient des semences de haute qualité pour produire une pelouse adaptée aux zones ombragées par les arbres, les murs, les haies et les bâtiments.

Période idéale pour semer : Mars à Octobre

#4 : le plus familial

Le mélange de semences Verve pour terrain de sport et maison contient des semences de haute qualité pour une pelouse durable et s'avère idéal pour un usage fréquent.

Période idéale pour semer : Mars à Octobre

#5 : le plus doux au toucher

Moins de tontes, facile à entretenir, le gazon Confort pousse à une vitesse modérée et diminue donc la fréquence des tontes.

Période idéale pour semer : Mars-Avril-Mai-Septembre-Octobre

#7 : l'aspect prairie fleurie

Le mélange de semences de pelouse ensoleillée contient des semences de haute qualité pour produire une pelouse qui pousse par temps chaud et ensoleillé, notamment dans des espaces ouverts avec peu d'arbres.

Période idéale pour semer : Mars à Octobre



Pour tout connaître sur l'entretien du jardin, retrouvez nos articles sur **18h39.fr**



SCANNEZ & DÉCOUVREZ

Comment désherber votre pelouse de manière écolo ?



18h39.fr votre magazine d'inspiration

Éviter ou supprimer les mauvaises herbes

UN ARSENAL À VOTRE SERVICE :

Pour éviter les mauvaises herbes, pensez aux paillis ou aux géotextiles. Quand les mauvaises herbes sont là, désherbeurs et désherbants permettent de retrouver une pelouse parfaite en un temps record.

1 Désherbant **16€50**



2 Désherbant **24€50**



1 Désherbant* concentré Jardin-Cours-Allée **FERTILIGÈNE 16,50€** les 800 ml soit 20,62€ le L. Réf. 3121970182958.

2 Désherbant* polyvalent **FERTILIGÈNE 24,50€** les 3 L soit 8,17€ le L. Réf. 3121970165968.

LE FEUTRE GÉOTEXTILE



Film **4€90**

Film paillage noir, rouleau de 1,50 x 5 m
Réf. 3261230100718.

LE GÉOTEXTILE RECYCLÉ

En agissant comme un paillage de végétaux, les toiles tissées empêchent la pousse des mauvaises herbes, conservent l'humidité et favorisent la protection du sol en le recouvrant.

Géotextile recyclé 100 g/m².
L. 20 x l. 1 m **19,90€**
le rouleau. Réf. 3182670004292.
L. 25 x l. 2 m **59,90€**
le rouleau. Réf. 3182670004315.

Bio-sourcé et bio-compostable

FABRIQUÉ EN FRANCE

Lot de 10 agrafes bambou 20 x 20 x 20 cm.
Réf. 3549900025074.



Agrafes **5€50**

LES DÉSHERBEURS

Désherbe sans effort et sans produit chimique

1 Désherbeur manuel **34€90**

1 **FISKARS®**

Désherbeur manuel Pour arracher les mauvaises herbes sans mal de dos. Mâchoires en acier inoxydable. Réf. 6411501399502.

2 Désherbeur électrique Green Power Evolution **BERTHOUD** 1,6 kW. Sans gaz, sans flamme. Utilisable en agriculture biologique. Réf. 5010646058025.

2 Désherbeur électrique **99€90**



“ Il évite la pousse des mauvaises herbes et améliore la stabilité des sols ”

BON+BON
POUR CHEZ VOUS POUR NOUS TOUS

“Film idéal pour couvrir le sol et éviter le désherbage”

*Produit phytopharmaceutique. Utilisez les produits phytopharmaceutiques avec précaution. Avant toute utilisation, lisez l'étiquette et les informations concernant le produit. Nos magasins sont agréés pour les activités de « distribution de produits phytopharmaceutiques à des utilisateurs non professionnels » conformément à l'arrêté du 16 Octobre 2020 (agrément n° NC 00564).

LES NETTOYEURS DE TERRASSE

LE PRATIQUE

Très facile à utiliser, ils s'adaptent à différents supports pour un résultat impeccable.

Nettoie et rince en une seule étape

30€
REMBOURSÉS⁽¹⁾

Nettoyeur de terrasses

169€



2
ANS

KÄRCHER

Nettoyeur de terrasses en bois
Patio Cleaner **169€**

Nettoie soigneusement et uniformément grâce à 2 brosses-rouleaux. À raccorder à un tuyau d'arrosage. Avec 2 brosses-rouleaux pour surfaces en bois.

Réf. 4054278505510.

Brosse spéciale surface en pierre **49,90€**
Réf. 4054278564265.



Multifonction



1 Brosse de terrasse électrique multifonction **149€**

500 W. Avec 1 brosse en nylon pour terrasse en pierre et 1 brosse à joints en laiton. Changement facile et sans outil des brosses.

2 Réf. 4046436029679.

Brosse 2 en 1 coupe-bordures 44,90€

Réf. 4046436029709.

Existe aussi en version sans fil sur batterie **149€**
Réf. 4046436039678.



2
Brosse coupe-bordures

3
ANS

GLORIA

Appareils pour la maison et le jardin

LE MULTIFONCTION

Polyvalent et eco responsable.

Une seule machine pour 6 utilisations : nettoyage de la terrasse, désherbage de la terrasse, découpe des bordures de pelouse, aérateur et scarificateur de gazon, nettoyage de gazon synthétique.



1 Brosse de terrasse **149€**

➕ Désherbage sans produits chimiques

➕ Fonctionne sans eau

LES ACCESSOIRES POUR LES TERRASSES EN BOIS

GLORIA



1

“ S'utilise sans eau à sec pour un entretien régulier ou avec une mousse active biodégradable à pulvériser en cas d'encrassement important ”

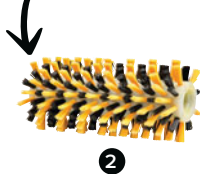

2

1 Nettoyant** bois composite GLORIA **7,90€** le L.
Réf. 4046436033508.

2 Brosse pour bois GLORIA **32,90€**
Réf. 4046436026371.

LES ACCESSOIRES POUR LES TERRASSES EN PIERRE

GLORIA



1



2

3

4

1 Nettoyant** pierre GLORIA **7,90€** le L.
Réf. 4046436033515.

2 Brosse soft pierre GLORIA **32,90€**
Réf. 4046436033607.

3 Brosse medium pierre GLORIA **32,90€**
Réf. 4046436026388.

4 Brosse pro métal pierre GLORIA **42,90€**
Réf. 4046436033416.

LES ACCESSOIRES POUR L'ENTRETIEN DU GAZON

GLORIA



1



2



3

1 Tête brosse gazon synthétique GLORIA **33,90€**
Réf. 4046436048281.

2 Accessoire pour aérateur de gazon GLORIA **29,90€**
Réf. 4046436044559.

3 Accessoire pour scarificateur de gazon GLORIA **39,90€**
Réf. 4046436044566.

“ Le multibrush s'utilise aussi pour l'entretien du gazon naturel ou synthétique ”

LES ACCESSOIRES POUR LE DÉSHERBAGE ET LE NETTOYAGE DES JOINTS

GLORIA



Brosse à joints GLORIA **9,90€**
Réf. 4046436026395.

Retrouvez plus de vidéos et de conseils sur

castorama.fr



ARROSER
son jardin de façon

RESPONSABLE



► Pour tout connaître sur l'arrosage, retrouvez nos articles sur 18h39.fr

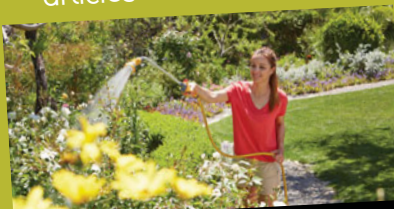

SCANNEZ & DÉCOUVREZ

Comment arroser votre jardin sans gaspiller l'eau ?



► 18h39.fr votre magazine d'inspiration

verve

ARROSAGE VERVE : ÉCO-RESPONSABLE

Composés à 88 % de matériaux recyclés, pensés pour être économes en eau et déclinés dans des teintes neutres et tendances, les équipements VERVE sont aussi designs que responsables.

Que vous soyez jardinier novice ou expert, la gamme d'arrosage VERVE a été conçue pour simplifier vos projets d'arrosage avec des produits ergonomiques et faciles à utiliser.



⊕ **Rangement suspendu intégré pour fixer au mur**

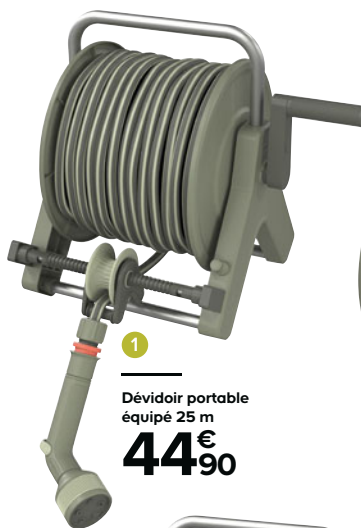

1

Dévidoir portable équipé 25 m
44€⁹⁰



2

Dévidoir automatique mural équipé 25 m
64€⁹⁰

3

Dévidoir sur roues équipé 40 m
69€⁹⁰

Guide automatique pour rembobiner facilement le tuyau d'arrosage



4

Pistolet plastique multijet
5€⁹⁰



Pistolets de pulvérisation : pas de fuite grâce à un joint torique supplémentaire, meilleure étanchéité. Ergonomique, facile à régler.

ARROSAGE DURUM : RÉISTANT ET DURABLE DANS LE TEMPS

Composés de matériaux durables et robustes comme le laiton, les accessoires d'arrosage DURUM GOODHOME sont **résistants et facile à utiliser** pour un jardin sain et harmonieux.

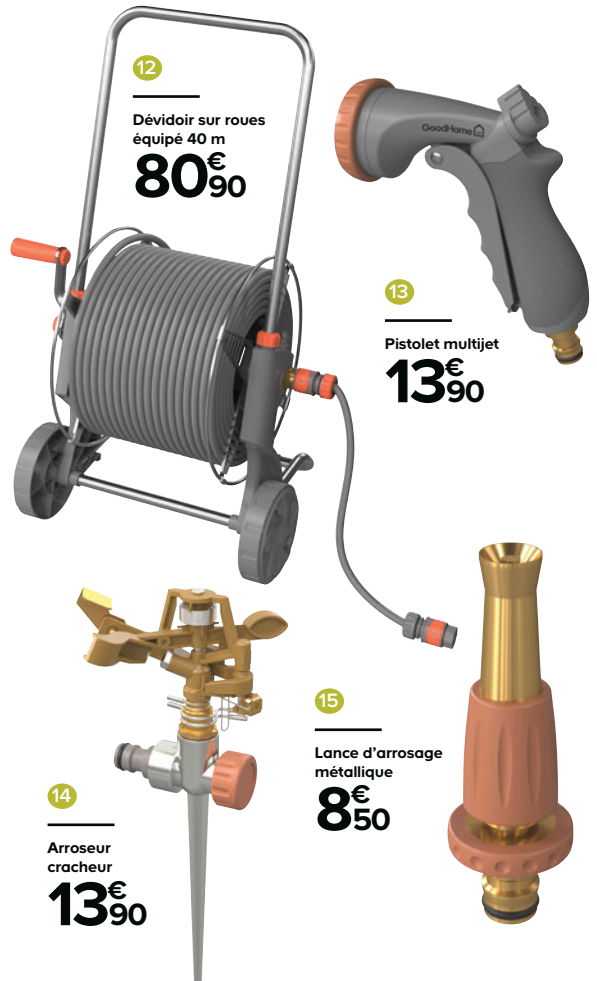

12

Dévidoir sur roues équipé 40 m

80€⁹⁰

13

Pistolet multijet

13€⁹⁰

15

Lance d'arrosage métallique

8€⁵⁰

14

Arroseur cracheur

13€⁹⁰

5

Double nez de robinet

5€⁹⁰

6

Arroseur oscillant

13€⁹⁰

8

Arroseur multi

7€⁵⁰

7

Arroseur sur pic

7€⁵⁰

+

8 jets différents de pulvérisation

LES INDISPENSABLES POUR RÉALISER DES ÉCONOMIE D'EAU

9

Compteur eau

15€⁹⁰

10

Programmatear arrosage

24€⁹⁰

L'ESSENTIEL POUR CONNECTER VOS PRODUITS ARROSAGE

11

Équipement de branchement

9€⁹⁰

Plus d'accessoires sur castorama.fr

1. Dévidoir portable équipé 25 m **44,90€** Réf. 5059340251011. 2. Dévidoir automatique mural équipé 25 m **64,90€** Réf. 5059340250960. Existe en 35 m. Réf. 5059340250977⁰. 3. Dévidoir sur roues équipé 40 m **69,90€** Réf. 5059340251028. 4. Pistolet multijet **5,90€** Réf. 5059340251196. 5. Double nez de robinet **5,90€** Réf. 5059340251059. 6. Arroseur oscillant **13,90€** S'adapte à tous types de jardin : 133 m². Minuterie intégrée. Contrôle du flux. Réf. 5059340251240. 7. Arroseur sur pic **7,50€** S'adapte à tous types de jardin : 60 m². Réf. 5059340251226. 8. Arroseur multi **7,50€** S'adapte à tous types de jardin : 73 m². Réf. 5059340251233. 9. Compteur d'eau **15,90€** Réf. 5059340251165. 10. Programmeur d'arrosage **24,90€** Réf. 5059340251271. 11. Équipement de branchement **9,90€** Réf. 5059340250885. 12. Dévidoir sur roues équipé 40 m **80,90€** Réf. 5059340251318. 13. Pistolet multijet **13,90€** Réf. 5059340251486. 14. Arroseur cracheur métallique **13,90€** Réf. 5059340251516. 15. Lance d'arrosage métallique **8,50€** Réf. 5059340251455.



⊕ Avec 40 m de tuyau
Ø 12,5 mm

⊕ S'enroule et se déroule
sans nœud ni torsion

Dévidoir mural
199€

HOZELOCK

Dévidoir mural équipé 40 m Auto Reel
Réf. 5010646053082.
Existe en long. 30 m **159€**
Réf. 5010646059565.

SHOP
PING

Vous faciliter la vie
pour arroser votre
jardin !



Adaptateur robinet
d'intérieur



Compteur d'eau

Programmeur
d'arrosage

Plus d'accessoires
sur castorama.fr



⊕ Libère l'eau
lentement et
directement
sans gaspillage



⊕ Compact,
léger et
facile à
ranger

⊕ Extensible
et rétractable



⊕ Avec 40 m
de tuyau
Ø 12,5 mm



⊕ Avec 25 m
de tuyau
Ø 15 mm



verve

Pulvérisateur pompe
à main 5 L **17,90€**
Réf. 3663602896500.



GLORIA
Appareils pour la maison et le jardin

Pulvérisateur
à pression 3 L **24,90€**
Réf. 4046436023530.



HOZELOCK

Pulvérisateur
pompe à main
Brico 5L **50,90€**
Réf. 5010646059657.



MATABI
EQUIPEMENT

Pulvérisateur Batt
à dos Evolution 10 L
179€
Réf. 8414685040145.

1 **GARDENA**
Tuyau microporeux
25 m avec goutteurs
intégrés **39,90€**
Réf. 4078500196666.

2 **POCKET
HOSE**
Tuyau Ultra III
Long. 7,5 m **19,90€**
Réf. 3700590907303.
Long. 15 m **29,90€**
Réf. 3700590907310.
Long. 30 m **49,90€**
Réf. 3700590907327.

3 **HOZELOCK**
Dévidoir sur roues
équipé 40 m **82,90€**
Réf. 5010646058704.

4 **GARDENA**
Dévidoir métal
sur roues équipé
25 m **129€**
Réf. 4078500046305.

POMPES D'ARROSAGE



1. Pompe surface 900 W 79,90€
Réf. 5059340250526.

2. Pompe d'arrosage BP3

Garden Set Plus 800 W 129€

Garantie 5 ans. Réf. 4039784947337.

3. Pompe pour récupérateur d'eau sans fil
Garden Pump 124€ Réf. 4059952617534.



SHOP
PING

L'essentiel pour récupérer davantage d'eau !



Flexible de connecteur pour raccorder 2 récupérateurs d'eau

Plus d'accessoires
sur castorama.fr

LES RÉCUPÉRATEURS D'EAU DE PLUIE

BONS POUR LA PLANÈTE,
ILS ÉVITENT LE GASPILLAGE
DE RESSOURCES NATURELLES.

Kit avec collecteur de gouttière

Extra-plat

Récupérateur d'eau 300 L
34€₉₀



Récupérateur d'eau 300 L
Réf. 4023122115052.

Récupérateur d'eau 300 L
119€

Existe en taupe :



GARANTIA

Récupérateur d'eau Slim 300 L
Crème. Réf. 4023122177517.
Taupe. Réf. 402312209751.

2 en 1 : récupérateur d'eau + pot de fleur



GARANTIA

Récupérateur d'eau 220 L
Réf. 402312215349.

Kit avec collecteur de gouttière



Récupérateur d'eau 550 L
159€



Récupérateur d'eau déco anthracite 550 L
Réf. 3086960264116.



GUIDE MOTOCULTURE

ON VOUS AIDE

Le secret d'un beau jardin et d'un extérieur bien entretenu ? Le bon équipement ! Celui qui assure, permet de ne pas trop se fatiguer et répond à toutes vos exigences. De la tondeuse au coupe-bordure, nous passons en revue tous les outils pour vous permettre de faire le bon choix. Un doute ? Nos spécialistes jardin vous attendent en magasin, prêts à vous conseiller.

Entretien son gazon

L'indispensable d'un gazon bien taillé : la tondeuse. Petite ou grande surface, reste à choisir le bon modèle. Thermique ? Électrique ? Robot tondeuse ? Autoportée ? Suivez le guide et trouvez celle faite pour votre gazon !
p.163 à 176

Entretien son jardin

Besoin de renfort pour entretenir le jardin ? Taille-haies, tronçonneuses et coupe-bordures viendront à bout de tous les défis. Et pour vous permettre de faire le bon choix, on vous détaille leurs caractéristiques. C'est parti !
p.176 à 183

Entretien sa maison

Un bel extérieur, c'est aussi une façade et une terrasse pimpantes ! Pour cela, on peut compter sur les nettoyeurs haute pression. Encore faut-il bien le choisir. Ici, on vous dit tout pour qu'ils assurent le coup. Plus qu'à se lancer !
p.184 à 186



" idées et conseils "

Retrouvez tous nos guides d'achat et tutos sur

castorama.fr



1



2



3

Fonction mulching*



4

Fonction mulching*



5

Fonction mulching*

Tractée



Avec guide
herbe

6

Tondeuse électrique
1200 W

84€
99



7

Coupe et
finition
parfaites



8

Poignée ergoflex :
position de travail
confortable

LES TONDEUSES MANUELLES

Poignées pliables :
rangement compact



SFPHM30-2 59,90€

Largeur de coupe
38 cm. Réglage
hauteur de
coupe de 15
à 38 mm.
Surface
conseillée jusqu'à 250 m².
Capacité du bac 30 L.
Réf. 3663602939283.



Coupe
et finition
parfaite



AHM38 74,90€

Largeur de coupe
38 cm. Réglage
hauteur de coupe
de 15 à 43 mm.
Surface conseillée
jusqu'à 250 m².
Capacité du bac 25 L.
Réf. 3165140578929.

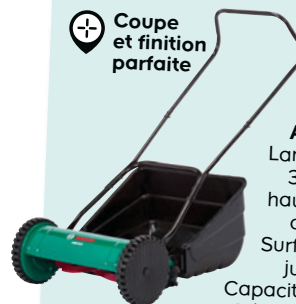

	DÉSIGNATION	LARGEUR DE COUPE	NOMBRE/RÉGLAGE HAUTEUR DE COUPE	PUISSANCE	TRACTION	MULCHING*	CAPACITÉ DU BAC	RANGEMENT VERTICAL	RÉF.	PRIX
1	NO NAME 1000W	32 cm	3 haut. de 20 à 60 mm	1000 W	Poussée	Non	27 L	Non	5059340240305	51,90€



	DÉSIGNATION	LARGEUR DE COUPE	NOMBRE/RÉGLAGE HAUTEUR DE COUPE	PUISSANCE	TRACTION	MULCHING*	CAPACITÉ DU BAC	RANGEMENT VERTICAL	RÉF.	PRIX
2	ELEC MAC 1300W	34 cm	6 haut. de 20 à 70 mm	1300 W	Poussée	Non	35 L	Oui	5059340240329	79€
3	ELEC MAC 1700W	37 cm	7 haut. de 20 à 70 mm	1700 W	Poussée	Oui	45 L	Oui	5059340240336	129€
4	ELEC MAC 1800W	41 cm	7 haut. de 20 à 70 mm	1800 W	Poussée	Oui	50 L	Oui	5059340240343	169€
5	ELEC MAC 1800W	44 cm	7 haut. de 20 à 70 mm	1800 W	Tractée	Oui	55 L	Oui	5059340240350	279€



	DÉSIGNATION	LARGEUR DE COUPE	NOMBRE/RÉGLAGE HAUTEUR DE COUPE	PUISSANCE	TRACTION	MULCHING*	CAPACITÉ DU BAC	RANGEMENT VERTICAL	RÉF.	PRIX
6	Rotak 320	32 cm	3 haut. de 20 à 60 mm	1200 W	Poussée	Non	31 L	Non	3165140897846	84,99€
7	Rotak 370	37 cm	5 haut. de 20 à 70 mm	1400 W	Poussée	Non	40 L	Non	3165140897853	169,99€
8	Rotak 650	41 cm	6 haut. de 20 à 70 mm	1700 W	Poussée	Non	50 L	Non	4059952526751	259,99€

LES TONDEUSES ELECTRIQUES SUR BATTERIE

PAS DE FIL À DÉMÊLER OU À BRANCHER, VOUS ÊTES TOUJOURS PRÊT.

Conseil !

Finis les corvées de ramassage. En choisissant l'option mulching**, vous tondez finement et les résidus de tonte fertilisent et protègent le sol de la sécheresse.

 Rangement vertical (selon modèle)



 2 ANS

BATTERIE ET CHARGEUR INCLUS

	DÉSIGNATION	LARGEUR DE COUPE	NOMBRE/RÉGLAGE HAUTEUR DE COUPE	BATTERIE LITHIUM-ION	TRACTION	MULCHING**	CAPACITÉ DU BAC	RANGEMENT VERTICAL	RÉF.	PRIX
1	No name 18V 4AH	32 cm	5 haut. de coupe de 25 à 70 mm	18 V / 4 Ah	Poussée	Non	30 L	Non	5059340240404	99€
2	MAC 18V 5AH	34 cm	6 haut. de coupe de 20 à 70 mm	18 V / 5 Ah	Poussée	Non	45 L	Oui	5059340240411	159€
3	MAC 36V 4AH	37 cm	7 haut. de coupe de 20 à 70 mm	Double voltage 18 et 36 V avec une seule batterie	Poussée	Oui	35 L	Oui	5059340240428	249€
4	MAC 36V 4AH	41 cm	7 haut. de coupe de 20 à 70 mm	Double voltage 18 et 36 V avec une seule batterie	Poussée	Oui	50 L	Oui	5059340240435	299€



À savoir !

La tondeuse Hybride RYOBI® fonctionne sur batterie ou raccordée à une prise, pour vous offrir une totale liberté d'utilisation.

Ayez l'esprit tranquille !
Votre outil garanti
3 ans au lieu de 2**.

Extension
de garantie
constructeur



- Tractée
- Indicateur de remplissage du bac
- Fonction mulching**

RYOBI
DESIGNED
TO DO
MORE
ryobitools.eu

2
ANS

BATTERIE ET
CHARGEUR
INCLUS

	DÉSIGNATION	LARGEUR DE COUPE	NOMBRE/RÉGLAGE HAUTEUR DE COUPE	BATTERIE LITHIUM-ION	TRACTION	MULCHING**	CAPACITÉ DU BAC	RÉF.	PRIX
1	Hybride RYOBI	37 cm	6 haut. de 20 à 70 mm	36 V (2 X 18 V one+)	Tractée	Oui	45 L	4892210182784	389€

83,00€

X 3 MOIS

Avec le 3 mois sans frais
Montant total dû 249€
TAEG fixe 0%
Voir conditions page 4

Guidon pliable pour un rangement optimal

Réduction sonore jusqu'à -60%

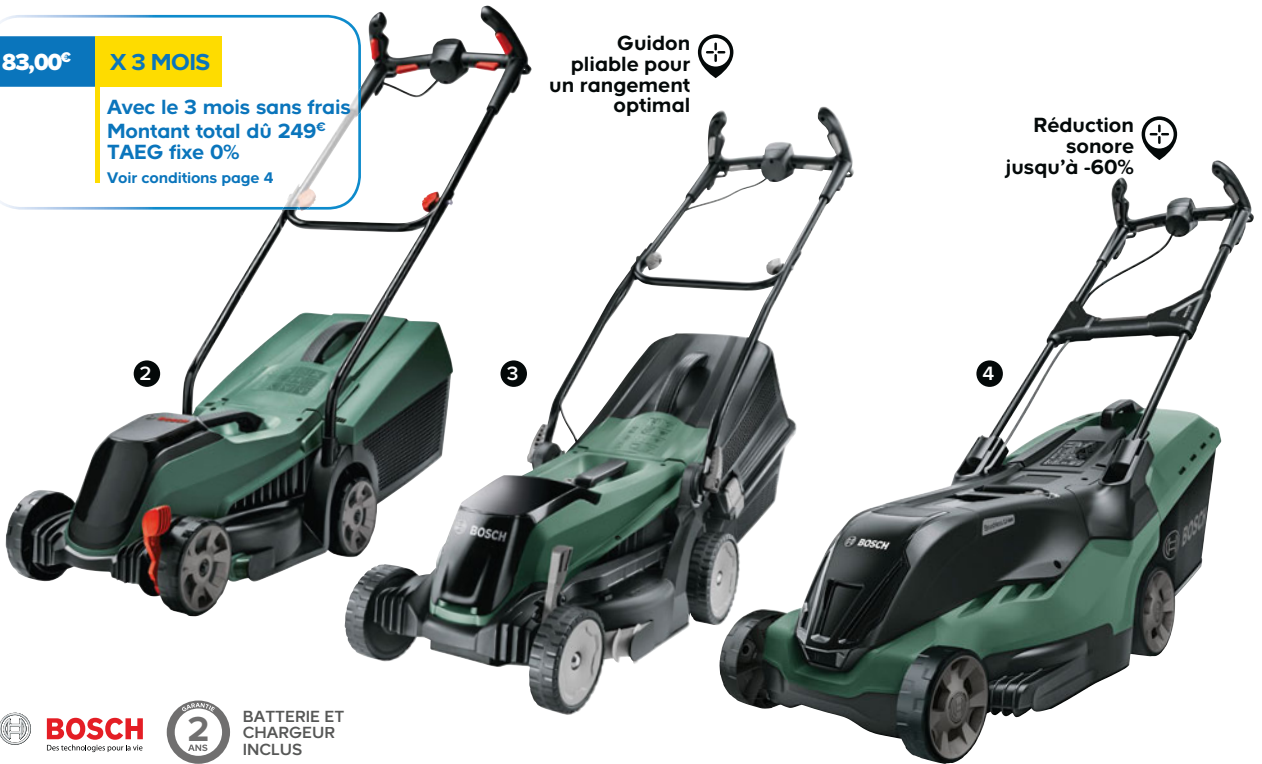

BOSCH
Des technologies pour la vie

2
ANS

BATTERIE ET
CHARGEUR
INCLUS

	DÉSIGNATION	LARGEUR DE COUPE	NOMBRE/RÉGLAGE HAUTEUR DE COUPE	BATTERIE LITHIUM-ION	TRACTION	MULCHING**	CAPACITÉ DU BAC	RÉF.	PRIX
2	City Mower	32 cm	3 haut. de 30 à 60 mm	18 V	Tractée	Non	31 L	4059952562988	249€
3	Easy Rotak 36-550	38 cm	3 haut. de 20 à 70 mm	36 V/4 Ah	Poussée	Non	40 L	4059952505497	389€
4	Advanced Rotak 36-650	42 cm	6 haut. de 20 à 70 mm	36 V/4 Ah	Tractée	Non	50 L	4059952526850	549€

Un crédit vous engage et doit être remboursé.

Vérifiez vos capacités de remboursement avant de vous engager. **castorama** 165

LES TONDEUSES ELECTRIQUES

sur batterie

Découvrez le concept STIHL et les outils compatibles avec cette batterie en magasin et sur castorama.fr



1
STIHL®



2
STIHL®

+ Guidon EasyBac® : accès facile au bac de ramassage

+ Contrôle de la vitesse RunSmart®



3
STIHL®

+ Grande capacité du bac : 55L

+ Tractée



4
TORO

+ Batterie 60 V

+ Fonction mulching*



	DÉSIGNATION	LARGEUR DE COUPE	NOMBRE/RÉGLAGE HAUTEUR DE COUPE	BATTERIE LITHIUM-ION	TRACTION	MULCHING*	CAPACITÉ DU BAC	RÉF.	PRIX
1	RMA 235 sans batterie	33 cm	5 haut. de 26 à 65 mm	36 V/3,2 Ah	Poussée	Non	30 L	886661761074	199€
	RMA 235 avec batterie et chargeur							886661980116	299€
2	RMA 339C sans batterie	37 cm	5 haut. de 30 à 70 mm	36 V/3,2 Ah	Poussée	Non	40 L	886661438051	349€
	RMA 339C avec batterie et chargeur							886661827886	479€
3	RMA 448 VC sans batterie	46 cm	6 haut. de 25 à 75 mm	36 V/7,8 Ah	Tractée	Non	55 L	86661012190	649€
	RMA 448VC avec batterie et chargeur							886661628773	819€
4	TORO 21852	52 cm	6 haut. de 32 à 95 mm	60 V / 6 Ah	Tractée	Oui	70 L	9301317218524	759€

La tondeuse ultra
maniabale pour une
tonte vite faite, toujours
parfaite !



+ En + : 2 batteries 5 A et 1 chargeur

+ Larg. de coupe 46 cm

+ Fonction mulching*

Ça
change
tout !

Tondeuse électrique
sur batterie

Erbauer
Get it done[®]

EXT 18V
+LITHIUM ION-

KEEP
COOL TECHNOLOGY

BRUSHLESS



419€

Pack tondeuse poussée sans fil 36 V
Réglage haut. de coupe centralisé 6 positions
de 25 à 75 mm. Bac 50 L. Réf. 3663602418627.
Existe en version tractée **519€**
Réf. 5036581058555.





ROBOT TONDEUSE

LES CRITÈRES DE CHOIX

Superficie et configuration du terrain

Premier critère à considérer : la **superficie du terrain**. Chaque modèle indique sa **surface maximale de tonte**. Il faut ensuite considérer la **nature du terrain**, est-il vallonné ? La forme est-elle complexe ? En fonction il faudra considérer la **capacité de franchissement** du robot et la possibilité qu'il offre de gérer des **zones de tonte**.

Autonomie de la batterie

Plus la surface à tondre est grande, plus l'autonomie de la batterie est importante. Les **batteries au Lithium-ion** permettent de couvrir les plus grands terrains.

Programmations

Les robots tondeuses proposent différents niveaux de programmation. Les plus complets permettent de gérer **différentes zones** et **différents types de passage** (aléatoire, rectiligne, etc.)

La pose du câble périphérique

Le **câble périphérique** permet au robot d'**analyser les zones** à tondre ou pas. La **pose du câble** est donc **primordiale avant la mise en service**.

Niveau sonore

Si vous êtes en milieu urbain, cela peut être un critère de choix. Les modèles indiquent le **nombre de décibels** produit.

Coût de l'entretien

Les lames sont les pièces d'usure du robot de tonte qu'il faudra renouveler en fonction de son utilisation et de sa solidité. La batterie a elle aussi une durée de vie, généralement estimée entre 2 et 5 ans.

Le tout à distance ?

Certains modèles peuvent être pilotés et localisés à distance via une application smartphone. Très pratique quand vous absentez régulièrement !

À savoir !

Adopter un robot tondeuse, C'EST BON POUR LA PLANÈTE !

Électriques, ils ne rejettent pas de CO₂. Comme ils produisent un engrais naturel de façon constante, ils permettent de ne pas utiliser d'engrais chimique.

PACK POSE ROBOT TONDEUSE

Installation de votre robot tondeuse

En partenariat avec



à partir
de 219€^(b)



NOTRE PRESTATION COMPREND

- La détermination de l'emplacement de la station de charge du robot tondeuse
- La délimitation de la zone de tonte avec le câble périphérique et les cavaliers plastiques
- La pose en surface du câble périphérique (pour une pose enterrée un devis sur place est nécessaire)
- La connexion des différents câbles à la station de charge et la connexion du câble d'alimentation du transformateur à la prise murale 220V
- Le contrôle de l'installation, les réglages et la programmation du robot tondeuse
- Le rappel des conditions d'utilisation et d'entretien.

GARDENA

SILENO : la tondeuse robot intelligente

- Elle se pilote à distance
- Elle passe absolument partout
- C'est la plus silencieuse
- Elle fonctionne même sous la pluie

1 2

Design Minimo
250 et 500

À partir de

599€

Robot tondeuse



3 4 5 6

Design Life
750, 1000,
1250 et 1500

Pour tout achat d'un robot
Gardena Sileno Life 750 m².
Réf. 4078500043601.

**UN COUPE BORDURE
14 V. GARDENA
OFFERT***



+ Tond même sous la pluie

+ Programmation
et contrôle facile :
application GARDENA
Bluetooth®

+ Nettoyage facile au tuyau
d'arrosage

ENTRETIENIR SON GAZON

	MODÈLE	SURFACE CONSEILLÉE	PROGRAMMATION ET CONTRÔLE	CONNECTIVITÉ/ TECHNOLOGIE	CAPACITÉ DE PENTE	LARG. DE COUPE	HAUT. DE COUPE	AUTONOMIE BATTERIE	PUISSANCE SONORE	MOTEUR	RÉFÉRENCES	PRIX
1	SILENO MINIMO 250	250 m ²	via Application Gardena Bluetooth	Bluetooth®	25%	16 cm	20 à 50 mm	65 min	57 db (A)	Sans charbon	4078500053082	599€
2	SILENO MINIMO 500	500 m ²	via Application Gardena Bluetooth	Bluetooth®	25%	16 cm	20 à 50 mm	65 min	57 db (A)	Sans charbon	4078500053167	699€
3	SILENO LIFE 750	750 m ²	via Application Gardena Bluetooth	Bluetooth®	35%	16 cm	20 à 50 mm	65 min	57 db (A)	Sans charbon	4078500043601	999€
4	SMART SILENO LIFE 1000	1000 m ²	via Application SMART Gardena	Connecté + Gateway	35%	16 cm	20 à 50 mm	65 min	57 db (A)	Sans charbon	4078500060592	1399€
5	SILENO LIFE 1250	1250 m ²	via Application Gardena Bluetooth	Bluetooth®	35%	16 cm	20 à 50 mm	65 min	57 db (A)	Sans charbon	4078500043816	1499€
6	SILENO LIFE 1500	1500 m ²	via Application SMART Gardena	Connecté + Gateway	25%	16 cm	20 à 50 mm	65 min	57 db (A)	Sans charbon	4078500062381	1799€

**Vous ne pouvez pas le faire ?
Nos pros sont là !**

Et profitez d'une TVA réduite⁽¹⁾



**Service
pose**

⁽¹⁾Sous réserve du respect des dispositifs en vigueur. Plus d'informations sur www.impot.gouv.fr, voir tarif et conditions en magasin.

⁽²⁾Sous réserve d'éligibilité. Hors produits, options et livraisons. *Voir conditions en magasin et sur castorama.fr

WORXGARANTIE
3
ANS**À partir de
649€
Robot tondeuse+ Programmation
intelligente et
automatique

À savoir !

Équipés de l'intelligence artificielle, les robots de tonte WORX sont capables de réagir aux changements de temps, à l'évolution de croissance du gazon et ils évitent les obstacles imprévus tels que les enfants ou les animaux.



MODÈLE	SURFACE CONSEILLÉE	PROGRAMMATION ET CONTRÔLE	CONNECTIVITÉ / TECHNOLOGIE	CAPACITÉ DE PENTE	LARG. DE COUPE	HAUT. DE COUPE	AUTONOMIE BATTERIE	PUISSANCE SONORE	MOTEUR AVEC OU SANS CHARBON	RÉFÉRENCES	PRIX
S300	300 m ²	Via l'application Landroid / Écran LED	Bluetooth	27%	18 cm	Haut. de 20 à 50 mm	1 h	65 dB	Sans	6924328319962	649€
M500+	500 m ²	Via l'application Landroid / Écran LED	Bluetooth	35%	18 cm	Haut. de 30 à 60 mm	1 h 10	59 dB	Sans	6943475869847	749€
L1000	1000 m ²	Via l'application Landroid / Écran LED	Bluetooth	35%	20 cm	Haut. de 30 à 60 mm	2 h	59 dB	Sans	6943475869854	1099€
L2000	2000 m ²	Via l'application Landroid / Écran LED	Bluetooth	35%	20 cm	Haut. de 30 à 60 mm	2 h	59 dB	Sans	6924328320036	1299€

LES ACCESSOIRES WORX**BARRIÈRE VIRTUELLE**

Permet de bloquer l'accès au robot sur certaines zones.



Barrière virtuelle
+ bande magnétique
135€90

Barrière virtuelle + bande magnétique

À installer sur le robot. Fourni avec bande magnétique 20 m. Avec piles. Réf. 6924328322672.

**ANTI-COLLISION**

Pour éviter les obstacles.

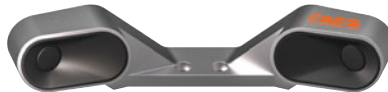
**Anti-collision 159€**

À installer sur le robot. Pour éviter les chocs. Fonctionne par ultrasons. Alimentation par piles fournies. Réf. 6924328322641.

4G GPS

Permet un contrôle à distance de votre robot via l'application.

**Connexion 4G 269€**

À installer sur le robot. Permet de localiser et de verrouiller à distance votre tondeuse robot. Protégez votre robot des vols en utilisant un GPS combiné à un signal mobile. Réf. 6924328322665.

Garage robot 129€

Avec toit rigide et amovible. Réf. 6924328323891.



Base de recharge supplémentaire 179€
Réf. 6943475868475.



Roues tout terrain 99€
Réf. 6943475861049.



Un robot tondeuse
autonome et programmable
qui fait gagner du temps
pour soi.



+ Moteur sans
charbon

+ Capacité
de pente 25%

Ça
change
tout !

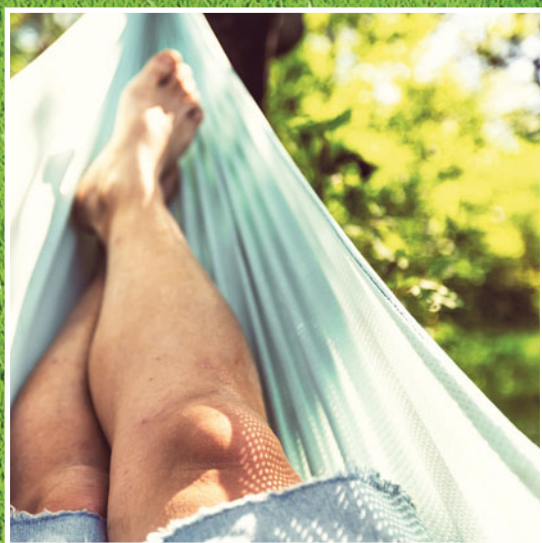

Robot tondeuse

319€



250 m²

Surface
maxi

Robot tondeuse MRM 250

Batterie 20 V/2 Ah. Écran LED sur le robot. Non connecté. Larg. de coupe 16 cm. Haut. de coupe de 20 à 50 mm. Autonomie 1 h 17. Puissance sonore 61,9 dB. Avec station de charge + 3 lames et vis, 100 m de câble périphérique + 130 cavaliers. Système mulching*. Garantie 2 ans. Réf. 5036581058470. Existe pour 500 m² 429€ Réf. 5036581058487.

LES TONDEUSES THERMIQUES

PARFAITES POUR LES GRANDES SURFACES



1



Éjection latérale



2



Démarrage électrique Instart



3



3 vitesses variables



Démarrage électrique Instart



Éjection latérale

BRIGGS & STRATTON 675EXi SERIES

- 163 cm³, TECHNOLOGIE OHV
- READYSTART[®], GARANTIE DÉMARRAGE S2
- NIVEAU SONORE RÉDUIT
- ENTRETIEN FACILE
- EXCELLENT RAPPORT PLOIS / PUISSANCE
- SANS VIDANGE - JUSTE FAIRE LE NIVEAU

Conseil !



Vous vous épuisez à tirer sur une corde pour démarrer votre tondeuse ? Découvrez la technologie InStart, il vous suffit d'appuyer sur le bouton pour démarrer votre tondeuse. De plus, une simple charge est suffisante pour tondre toute une saison !

	DÉSIGNATION	LARGEUR DE COUPE	NOMBRE/RÉGLAGE HAUTEUR DE COUPE	SURFACE CONSEILLÉE	MOTEUR	TRACTION	MULCHING**	CAPACITÉ DU BAC	RÉFÉRENCES	PRIX
1	MAC 125CC	40 cm	7 haut. de 25 à 75 mm	1200 m ²	Briggs & Stratton 300E 125 cc	Tractée	Oui	50 L	5059340124513	229€
2	MAC 140CC	46 cm	7 haut. de 25 à 75 mm	1000 m ²	Briggs & Stratton 550E 140 cc	Tractée	Oui	60 L	5059340124506	269€
3	MAC 140CC	46 cm	7 haut. de 25 à 75 mm	1200 m ²	Briggs & Stratton 475ISI 140 cc	Tractée	Oui	60 L	5059340124483	339€
4	MAC 163CC	51 cm	7 haut. de 25 à 75 mm	1500 m ²	Briggs & Stratton 675EXi 163 cc	Tractée	Oui	60 L	5059340124469	359€
5	MAC 675 lsi	51 cm	7 haut. de 25 à 75 mm	1200 m ²	Briggs & Stratton 675 lsi 163 cc	Tractée	Oui	60 L	5059340261805	389€

Erbauer
Get it done*

GARANTIE
3
ANS

Poignées ergonomiques

Lame haute performance

6
HONDA
ENGINES



5 vitesses variables

Lame haute performance

7
HONDA
ENGINES



Fonction mulching**

8
HONDA
ENGINES



Grande puissance : 200 cc

Carter en aluminium

Conseil !



Vous manquez de place pour ranger votre tondeuse ? Découvrez le système de rangement innovant MOW N'STOW, il permet de ranger la tondeuse en position verticale. Plus facile à stocker, à nettoyer et à déplacer !

ENTRETIEN SON GAZON

	DÉSIGNATION	LARGEUR DE COUPE	NOMBRE/RÉGLAGE HAUTEUR DE COUPE	SURFACE CONSEILLÉE	MOTEUR	TRACTION	MULCHING**	CAPACITÉ DU BAC	RÉFÉRENCES	PRIX
6	ERBAUER GCV145	46 cm	7 haut. de 25 à 75 mm	1000 m ²	Honda GCV145 145 cc	Tractée	Oui	65 L	5059340124445	329€
7	ERBAUER GCV170	51 cm	7 haut. de 25 à 75 mm	1000 m ²	Honda GCV170 167 cc	Tractée	Oui	65 L	5059340124438	379€
8	ERBAUER GCV200	51 cm	5 haut. de 25 à 75 mm	1500 m ²	Honda GCV200 200 cc	Tractée	Oui	65 L	5059340261799	489€

TORO

GARANTIE
2
ANS



1

Utilisation facile



2

Démarrage électrique



3

Détecte et s'adapte à votre rythme de marche : Automatic Drive



4

Détecte et s'adapte à votre rythme de marche : Automatic Drive



5

Grande largeur de coupe : 76 cm

À savoir !

GARANTIE
2
ANS

Parfaites pour éviter l'utilisation d'engrais chimiques et les corvées de ramassage, les tondeuses TORO utilisent la technologie unique TORO recycle® pour couper finement les brins d'herbe, de façon à ce qu'ils viennent servir d'éléments nutritifs pour la pelouse.

DÉSIGNATION	LARGEUR DE COUPE	NOMBRE/RÉGLAGE HAUTEUR DE COUPE	SURFACE CONSEILLÉE	MOTEUR	TRACTION	MULCHING*	CAPACITÉ DU BAC	RÉFÉRENCES	PRIX	
1	21750	53 cm	6 haut. de 32 à 95 mm	500 m ²	Briggs & Stratton Series 675 Exi 163 cc	Tractée	Oui	70 L	9310317217505	439€
2	21770	55 cm	9 haut. de 25 à 102 mm	1000 m ²	Briggs & Stratton 163 cc	Tractée	Oui	63 L	9310317217703	449€
3	21751	53 cm	6 haut. de 32 à 95 mm	500 m ²	Briggs & Stratton Series 675 Exi 163 cc	Tractée	Oui	70 L	9310317217512	529€
4	21771	55 cm	9 haut. de 25 à 102 mm	1000 m ²	Briggs & Stratton 163 cc	Tractée	Oui	63 L	9310317217710	599€
5	21810	76 cm	7 haut. de 32 à 108 mm	+ 1000 m ²	Briggs & Stratton Series 1000 Quantum 223 cc	Tractée	Oui	88 L	9310317218106	1299€

LES TONDEUSES AUTOPORTÉES

POUR LES ESPACES LES PLUS ÉTENDUS.

À ÉJECTION LATÉRALE



1 **MTD**

2 **Mountfield**

3 **Mountfield**

	DESRIPTIF	LARGEUR DE COUPE	NOMBRE/RÉGLAGE HAUTEUR DE COUPE	SURFACE CONSEILLÉE	MOTEUR	MULCHING*	RÉF.	PRIX
1	MTD Smart 60 mini rider	60 cm	5 haut. de 38 à 95 mm	Jusqu'à 1000 m ²	MTD 196 cc	En option	4008423872200	1199€
2	Mountfield 98M	98 cm	7 haut. de 25 à 80 mm	Jusqu'à 5000 m ²	Stiga 350 Series 344 cc	Oui	8008984856707	1449€
3	Mountfield 108H	108 cm	7 haut. de 25 à 80 mm	Jusqu'à 6000 m ²	Stiga 550 Twin Powered 500 cc	Oui	8008984856172	2359€

À ÉJECTION ARRIÈRE



4 **Mountfield**

5 **Mountfield**

6 **MTD**

	DÉSIGNATION	LARGEUR DE COUPE	NOMBRE/RÉGLAGE HAUTEUR DE COUPE	SURFACE CONSEILLÉE	MOTEUR	MULCHING*	CAPACITÉ DU BAC	RÉFÉRENCES	PRIX
4	MOUNTFIELD MTF66 M	66 cm	6 haut. de 30 à 76 mm	Jusqu'à 3000 m ²	ST250ES 224 cc	Oui	150 L	8008984847804	1199€
5	MOUNTFIELD MTF 84M	84 cm	7 haut. de 25 à 80 mm	Jusqu'à 3000 m ²	Stiga 350 Series 344 cc	En option	200 L	8008984856691	1669€
6	MTD OPTIMA LN 200 RTG	105 cm	5 haut. de 30 à 90 mm	Jusqu'à 3000 m ²	Moteur bicylindre MTD Thorx 679 cc	En option	240 L	4008423899887	3199€

POUR TOUS VOS OUTILS INTÉRIEURS ET EXTÉRIEURS

ACHETEZ UN KIT COMPLET

419

€

Tondeuse poussée
sans fil 36 V
+ 2 batteries 18 V/5 Ah
+ 1 chargeur



Pack tondeuse poussée sans fil 36 V
Larg. de coupe 46 cm. Réglage haut. de coupe centralisé
6 positions de 25 à 75 mm. Fonction mulching*. Bac 50L.
Réf. 3663602418627.



Deux batteries
18 V/5 Ah

Un chargeur
double port

519

€

Tondeuse tractée
sans fil 36 V
+ 2 batteries 18 V/5 Ah
+ 1 chargeur



⊕ Tractée

Pack tondeuse tractée sans fil 36 V
Larg. de coupe 46 cm. Réglage haut. de coupe centralisé
6 positions de 25 à 75 mm. Fonction mulching*. Bac 50L.
Réf. 5036581058555.



Deux batteries
18 V/5 Ah

Un chargeur
double port

164

€

Coupe-bordures
18 V/5 Ah
+ 1 batterie
+ 1 chargeur



**Pack coupe-bordures
18 V/5 Ah**
Larg. de coupe 30 cm.
Poids 3,5 kg.
Réf. 5036581058609.



Une batterie
18 V/5 Ah

Un chargeur

169

€

Taille-haies
18 V/5 Ah
+ 1 batterie
+ 1 chargeur



**Pack taille-haies
18 V/5 Ah**
Lame en acier.
Ø Max de coupe :
25 mm.
Long. guide chaîne :
55 cm. Poids 3,5 kg.
Réf. 5036581058616.



Une batterie
18 V/5 Ah

Un chargeur

SCANNEZ
& DÉCOUVREZ !

Toute notre
gamme
ERBAUER



Les avantages de la gamme ERBAUER !

- Des produits plus performants**
- Une durée de vie du moteur 10 X plus longue**.

Une batterie innovante

- Technologie Keep Cool qui protège les cellules de la surchauffe**.
- Assure une durée de vie accrue**.
- La même batterie utilisable pour tous vos outils
- Une garantie de 3 ans

Vidéo YouTube

Castorama
Gamme Erbauer

OU CHOISISSEZ UN OUTIL (batterie vendue séparément)



Coupe-bordures 30 cm
18 V 89,90€
Réf. 3663602418245.



Coupe-bordures 35 cm
36 V 129€
Réf. 5036581058586.



Débroussaileuse 23/30 cm
18 V 189€
Réf. 3663602418238.

Taille-haies sur perche
45 cm 18 V 139€
Réf. 3663602418252.



Tronçonneuse 30 cm
36 V 165€
Tension de chaîne
sans outil.
Réf. 3663602461982.



Tronçonneuse 40 cm 36 V 195€
Tension de chaîne sans outil.
Réf. 5036581058579.



Souffleur 18 V 89,90€
Réf. 3663602461999.



Outil multifonctions
36 V 299€
Composé d'un moteur,
1 tête taille-haies 45 cm,
1 tête coupe-bordures 35 cm
et 1 tête élagueuse 25 cm.
Réf. 5036581058562.

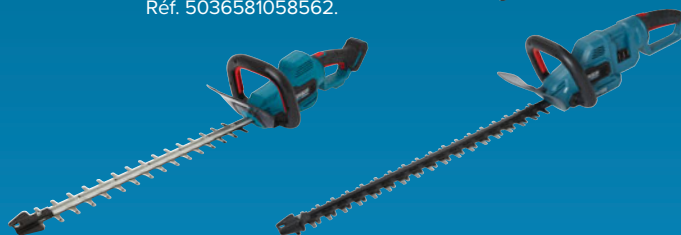

Taille-haies 55 cm
18 V 99,90€
Réf. 3663602418269.



Taille-haies 65 cm
36 V 139€
Réf. 5036581058593.

COUPE-BORDURES



	DÉSIGNATION	PUISSANCE	LARGEUR DE COUPE	ALIMENTATION DU FIL	POIDS	RÉFÉRENCES	PRIX
1	MAC 350W 25CM	350 W	25 cm	Automatique	2,03 kg	5059340239996	34,90€
2	MAC 18 V	18 V/5 Ah	28 cm	Automatique	2,72 kg	5059340240077	119€
3	ART 27	450 W	27 cm	Automatique	2,6 kg	3165140689090	69,90€
4	FSA45 AVEC BATTERIE	18 V/2 Ah	23 cm	Lame Polycut	3,6 kg	886661264605	129,90€

DÉBROUSSAILLEUSES



	DÉSIGNATION	PUISSANCE	LARGEUR DE COUPE FIL/LAME	ALIMENTATION DU FIL	POIDS	RÉFÉRENCES	PRIX
5	MAC 1000W 25 42CM	1000 W	23/42 cm	Automatique	4,56 kg	5059340239941	109€
6	AFS 23-37	950 W	37/23 cm	Manuelle	5,30 kg	3165140824309	119€
7	ERBAUER 18V 23 30CM UO	18 V/4 Ah ou 5 Ah	30/23 cm	Automatique	4,70 kg	3663602418238	189€

LES COUPE-BORDURES ET DÉBROUSSAILLEUSES THERMIQUES

2 EN 1 : COUPE-BORDURES ET DÉBROUSSAILLEUSES

GARANTIE
2
ANS



	DÉSIGNATION	PUISSANCE	LARGEUR DE COUPE FIL/LAME	ALIMENTATION DU FIL	POIDS	RÉFÉRENCES	PRIX
1	SL25B	25,4 cc	43/23 cm	Automatique	6 kg	3663602939993	119€
2	SL30B	30 cc	43/23 cm	Automatique	6,7 kg	5059340124339	124€
3	MAC 33CC	33 cc	43/25,5 cm	Automatique	8,4 kg	5059340124322	129€

3 EN 1 : COUPE-BORDURES ET 2 TYPES DE DÉBROUSSAILLEUSES

GARANTIE
2
ANS



	DÉSIGNATION	PUISSANCE	LARGEUR DE COUPE FIL/LAME	ALIMENTATION DU FIL	POIDS	RÉFÉRENCES	PRIX
4	MAC 43CC	43 cc	43/25,5 cm	Automatique	8,8 kg	5059340124308	169€
5	MAC 52CC	52 cc	43/25,5 cm	Automatique	5,4 kg	5059340124261	195€

LA GAMME THERMIQUE

GARANTIE
2
ANS

STIHL



	DÉSIGNATION	PUISSANCE	LARGEUR DE COUPE FIL/LAME	ALIMENTATION DU FIL	POIDS	RÉFÉRENCES	PRIX
6	FS38	27 cc	38 cm	Frappe au sol	4,2 kg	886661934560	149,90€
7	FS55	27 cc	38/28 cm	Manuelle	4,97 kg	886661433322	249€
8	FS70	27 cc	42/23 cm	Frappe au sol	5,4 kg	886661851799	355€

LES TAILLE-HAIES ÉLECTRIQUES



DÉSIGNATION	PUISSANCE	LONG. DE COUPE	CAPACITÉ DE COUPE	POIDS	RÉFÉRENCES	PRIX
1 MAC 600W	600 W	60 cm	25 mm	4,03 kg	5059340240121	69,90€
2 AdvancedHedgeCut 70	500 W	70 cm	34 mm	4,1 kg	4059952614762	164€
3 Sur batterie AHS-5520 Li	18 V/2,5 Ah	55 cm	20 mm	4,1 kg	3165140830409	169€
4 Sur batterie HSA56 (batterie vendue séparément)	36 V/1,6 Ah	45 cm	30 mm	4,3 kg	886661090372	189€
5 Sur batterie TH Hybride 18V	18 V/2,5 Ah One+	50 cm	22 mm	3,6 kg	4892210158017	199€

LES TAILLE-HAIES THERMIQUES



DÉSIGNATION	PUISSANCE	LONG. DE COUPE	CAPACITÉ DE COUPE	POIDS	RÉFÉRENCES	PRIX
6 TH26	26 cc	55 cm	27 mm	5,3 kg	5059340124377	109€
7 MAC 26CC	26 cc	67 cm	28 mm	5,9 kg	5059340124353	165€
8 HS45	27,2 cc	60 cm	30 mm	5 kg	886661909377	299€

LES SCULPTE-HAIES SUR BATTERIE



9 Pack MHTP24-2
3,6 V/2 Ah. Longueur de coupe 16 cm. Poids 1,9 kg.
Réf. 3663602627630.

10 Pack HSA26
10,8 V. Longueur de coupe 16 cm. Poids 0,9 kg.
Réf. 886661931804.

LES TAILLE-HAIES SUR PERCHE SUR BATTERIE



	DÉSIGNATION	PUISSANCE	LONG.DE COUPE	CAPACITÉ DE COUPE	LONG. REPLIÉ/DÉPLIÉ	POIDS	RÉF.	PRIX
1	MAC 18V	18 V/5 Ah	Taille-haies 50 cm / Élagueuse 20 cm	20 mm	200/245 cm	4 kg	5059340240244	199€
2	Universal Edge Pole 18	18 V	43 cm	16 mm	120/240 cm	3,6 kg	3165140888042	159,99€
3	HLA 56 (batterie vendue séparément)	36 V	43 cm	16 mm	115/210 cm	3,8 kg	886661624171	229€

LES OUTILS MULTIFONCTION

COMPOSÉ DE : 1 MOTEUR + 1 TÊTE TAILLE-HAIES + 1 TÊTE ÉLAGUEUSE + 1 TÊTE COUPE-BORDURES + 1 TÊTE DÉBROUSSAILLEUSE
ADAPTABLES SUR UNE MÊME BASE D'ALIMENTATION



	DÉSIGNATION	PUISSANCE	POIDS	RÉFÉRENCES	PRIX
4	M4MTP25-2	25 cc	11,3 kg	3663602627838	179€
5	M4MTP33	33 cc	13,5 kg	3663602627845	199€
6	Dorsal M4MTP33-BP	33 cc	9,4 kg	3663602627852	209€
7	Outil multi ERBAUER (batteries vendues séparément)	2 x 18 V	9,5 kg	5036581058562	299€

LES TRONÇONNEUSES

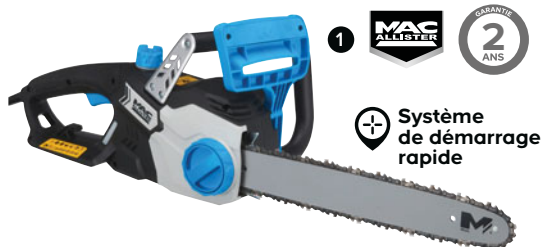

	DÉSIGNATION	PUISSANCE	LONG. DE COUPE	TENSION DE LA CHAÎNE	VITESSE DE LA CHAÎNE	POIDS	RÉFÉRENCES	PRIX
1	Électrique MCSWP2000S-2	2000 W	40 cm	Sans outil	13,5 m/sec	5,5 kg	3663602627470	71,90€
2	Électrique Universal Chain 35	1800 W	35 cm	Sans outil	12 m/sec	4,5 kg	4059952608136	129€
3	Thermique MCSWP40	40 cc	40 cm	Avec outil	23 m/sec	5,51 kg	3663602627548	129,90€
4	Thermique MS170	30,1 cc	35 cm	Avec outil	24,8 m/sec	4,1 kg	886661022915	179€

LES ÉLAGUEUSES



	DÉSIGNATION	PUISSANCE	LONG. DE COUPE	TENSION DE LA CHAÎNE	VITESSE DE LA CHAÎNE	POIDS	RÉF.	PRIX
5	Thermique MCSWD25	25 cc	30 cm	Avec outil	22,9 m/sec.	3,35 kg	3663602627593	115,90€
6	Sur batterie GTA26 (avec batterie et chargeur)	10,8 V	10 cm	Sans outil	8 m/sec.	1,5 kg	886661634262	164€
7	Sur batterie MSA120 (batterie vendue séparément)	36 V/4 Ah	30 cm	Sans outil	14 m/sec.	3,7 kg	886661586936	229€

LES ÉLAGUEUSES SUR PERCHE



	DÉSIGNATION	PUISSANCE	LONG. DE COUPE	TENSION DE LA CHAÎNE	VITESSE DE LA CHAÎNE	POIDS	RÉFÉRENCES	PRIX
8	Électrique MPS750S-2	750 W	20 cm	Sans outil	12 m/sec	3,6 kg	3663602627685	95,90€
9	Sur batterie Universal chain Pole 18	18 V/2,5 Ah	20 cm	Avec outil	4 m/sec	3,6 kg	3165140888103	175€
10	Sur batterie HTA 50 (batterie vendue séparément)	36 V	25 cm	Avec outil	2,5 m/sec	3,9 kg	886661624362	299€

LES BROYEURS ÉLECTRIQUES

1



SHOP
PING

L'indispensable à prévoir
pour vous aider à transporter
les feuilles



Plus d'accessoires
sur castorama.fr

	DÉSIGNATION	PUISSANCE	SYSTÈME DE COUPE	CAPACITÉ DE COUPE MAXI.	CAPACITÉ DU BAC	MARCHE AVANT/ARRIÈRE	RÉF.	PRIX
1	MSHP2800D-2	2800 W	À tambour	45 mm	50 L	Oui	3663602632337	189,90€

LES ASPIRATEURS SOUFFLEURS BROYEURS ÉLECTRIQUES

Tube
télescopique



Silencieux



Aspirateur/
souffleur/broyeur

69€
90



Sac
dorsal



2



3



BOSCH
Des technologies pour la vie



4



5



	DÉSIGNATION	PUISSANCE	DÉBIT D'AIR	TAUX DE BROYAGE	CAPACITÉ DU SAC	RÉFÉRENCES	PRIX
2	MBVP	3000 W	280 km/h	1/15	50 L	3663602627746	69,90€
3	Aspirateur/souffleur/broyeur électrique ALS 30	3000 W	285 km/h	1/12	45 L	4059952553719	89,90€
4	GW3031BP	3000 W	418 km/h	1/16	Dorsal 50 L	5035048669082	119€
5	Sur batterie SHA 56 (batterie vendue séparément)	36 V	510 m ³ /h	1/14	40 L	886661624492	259€



À savoir !

Pour quels besoins ?

OCCASIONNELS :

Pression de 100 à 120 bar et débit de 300/400 litres d'eau/heure. Ils nettoient les petites surfaces, balcons, mobiliers de jardin et vélos.

RÉGULIERS

Pression de 130 à 140 bar et débit de 420/520 litres d'eau/heure. Ils sont recommandés pour des travaux occasionnels, ainsi que le nettoyage de terrasses, véhicules et murets.

INTENSIFS

Pression de plus de 140 bar et débit de plus de 600 litres d'eau/heure. Idéals pour des travaux fréquents, le nettoyage de terrasses de plus de 80 m² et des façades.



1

Compact



2

Poignée
télescopique



3



2 puissances :
éco ou max



4



2 puissances :
éco ou max
Double
pompe en
mode max



5

Puissant

DÉSIGNATION	PUISSANCE	PRESSION	DÉBIT	MATIÈRE POMPE	USAGE	RÉF.	PRIX
1 Electrique MPWP100D-2	1300 W	100 bar	390 L/h	Aluminium	Occasionnel	3663602939672	59,90€
2 Electrique MAC 1800W	1800 W	140 bar	440 L/h	Aluminium	Régulier	5059340104096	109€
3 Electrique MAC 2200W	2200 W	150 bar	500 L/h	Aluminium	Intensif	5059340104102	159€
4 Electrique MAC 2700W	2700 W	155 bar	850 L/h	Aluminium	Intensif	5059340104119	229€
5 Thermique MAC 150CC	159 cc	180 bar	420 L/h	Aluminium	Intensif	5036581089740	249€

LES ACCESSOIRES POUR NETTOYEURS DE TERRASSE



Avec une lance d'extension pour atteindre les zones difficiles d'accès



Brosse terrasse et lance 34,90€
Pour nettoyeur haute pression.
Réf. 5059340087665.



Patio cleaner 25 cm 41,90€
Pour nettoyeur haute pression.
Réf. 5059340087641.

KÄRCHER



⊕ Petit et léger

GARANTIE
2+1
ANS

1



⊕ Moteur à induction refroidi à l'eau

30€
REMBOURSÉS*

2



⊕ Fonction Boost
⊕ Connectivité et applications via Smartphone

40€
REMBOURSÉS*

GARANTIE
2+3
ANS

3



⊕ Fonction Boost
⊕ Connectivité et applications via Smartphone

50€
REMBOURSÉS*

GARANTIE
2+3
ANS

4



Nettoyeur canalisations / gouttières 52,90€
Longueur 20 m. Compatible avec les nettoyeurs haute pression KÄRCHER. Réf. 4039784523685.

ENTRETIEN SA MAISON

	DÉSIGNATION	PUISSANCE	PRESSION	DÉBIT	MATIÈRE POMPE	USAGE	RÉF.	PRIX
1	K2 Universel	1400 W	110 bar	360 L/h	N-Cor	Occasionnel	4054278629889	64,90€
2	K4 Power Control	1800 W	130 bar	420 L/h	N-Cor	Régulier	4054278618227	169€
3	K5 Premium Smart Control	2100 W	145 bar	500 L/h	Aluminium	Intensif	4054278619163	299€
4	K7 Premium Smart Control	3000 W	180 bar	600 L/h	Aluminium haute qualité	Intensif	4054278605135	399€

Les nettoyeurs haute pression nomades

Portables et compacts, ils sont faciles à utiliser. Autonomes, ils ne nécessitent ni robinet, ni point d'électricité et peuvent accomplir toutes tâches de nettoyage n'importe où.



⊕ Pompe l'eau de n'importe quelle source

⊕ Avec batterie Bosch 18 V

GARANTIE
2
ANS

5



GARANTIE
2
ANS



⊕ Portatif

	DÉSIGNATION	PUISSANCE	PRESSION	DÉBIT	MATIÈRE POMPE	USAGE	RÉF.	PRIX
5	Nettoyeur à pression sur batterie Multijet	18 V	2 à 25 bar	210 L/h	Aluminium	Occasionnel	4046436039692	179€
6	Électrique sans fil	2 x 18 V/5 Ah	90 bar	228 L/h	Aluminium	Occasionnel	5059340104126	199€

Le nettoyeur haute pression performant et économe en eau !

+ Tuyau super
Flex 10 m

+ 2 modes de
puissance :
Eco ou max

+ Usage intensif



Ça change tout !

Nettoyeur haute pression 150 bar



159€

Nettoyeur haute pression MAC 2200 W 150 bar. 500 L/H. Variateur 2 vitesses. Pompe en aluminium. Avec poignée télescopique, nettoyeur de terrasse 25 cm, brosse fixe, pulvérisateur à mousse, buse rotative, buse multijet. Réf. 5059340104102.



Index

A

Abri de jardin	48 à 56
Applique	94 à 95
Arrosage	158 à 161
Aspirateur souffleur	183

B

Bac à sable	123
Bain de soleil	84 à 85
Balancelle	79
Balançoire	123
Balise	96 à 97
Barbecue	104 à 115
Bordure	153
Braséro	11, 65, 78
Brise-vue	24
Broyeur	183

C

Cabane	118, 121 à 123
Caméra extérieure	33
Canisse	23
Carport	59
Carré potager	49, 133, 135 à 136
Carrelage extérieur	39, 41, 44, 46 à 47
Cisaille	139 à 141
Chilienne	75, 84, 93
Clôture	18, 20
Coffre de rangement et armoire	57
Composteur	133, 135, 138
Coupe-branches	141
Coupe-bordures	176 à 179

D

Dalle	11, 37, 40 à 41, 44, 46 à 47, 133
Débroussaileuse	177 à 179, 181
Désherbant	156
Désherbeur	139, 156

E

Éclairage extérieur	94 à 97
Élagueuse	177, 181 à 182
Engrais	142, 154
Entretien et protection du bois	98 à 99

G

Galet	152
Garage	58
Gazon synthétique	37, 45
Gravillons	37, 152
Grillage et panneau	21

H

Haie artificielle	22 à 23
Hamac	85

I

Interphone	33
------------	----

J

Jeu d'enfant	118, 121 à 123
--------------	----------------

L

Lames d'occultation	21
Lames de terrasse	37 à 40, 42 à 43, 49

M

Mobilier de jardin	11, 37, 49, 65 à 85, 93, 103, 118, 135
Mobilier enfants	118, 123
Motorisation de portail	27, 32

N

Nettoyeur haute pression	184 à 186
Nettoyeur terrasse	157

O

Outils à main	139 à 141
---------------	-----------

P

Paillage	152
Panneau d'occultation	11 à 20
Parasol	75, 86 à 87, 118
Pas japonais et traverse	153
Pavé	46 à 47
Peinture extérieure	93, 100 à 101
Pergola	89, 103
Piscine	37, 118, 120, 124 à 125
Plancha	75, 103, 105, 112 à 114
Plantes	145 à 152
Portail	27 à 31
Portillon	21
Poterie et jardinière	75, 144

R

Récupérateur d'eau de pluie	49, 133, 161
Relax	84 à 85
Robot tondeuse	168 à 171

S

Salon bas de jardin	37, 65, 78 à 83
Sécateur	140 à 141
Semences	142, 155
Serre	132, 136 à 137
Souffleur	177, 183
Spa	65, 126 à 127
Spot extérieur	97
Store banne	90 à 91

T

Taille-haies	176 à 177, 180 à 181
Terreau potager	143
Tondeuse	162 à 176
Tonnelles	65, 88
Treillis	22 - 23, 25, 75, 133
Tronçonneuse	177, 182
Tuyau arrosage	159 à 160

V

Voile d'ombrage	11, 87
-----------------	--------

Ne pas jeter sur la voie publique.
Édité par Castorama France S.A.S
Capital 304 186 300€
RCS Lille 451 678 973.
Impression : Elcograf.
Sauf erreurs typographiques.
Photos non contractuelles.
Studio photo : Studio Collet.
Studio 3D : Animedia.
Conception et réalisation : Gutenberg agency Lille.
Traitement et retouches : Gutenberg agency Lille.
Crédit photos : Shutterstock, Getty Images, iStock.



Prix valables jusqu'au 31 mars 2022. Les prix sont donnés à titre indicatif. Les prix, susceptibles d'être actualisés, sont consultables sur castorama.fr

Les prix tiennent compte de la contribution au recyclage des déchets d'ameublement, d'équipements électriques et électroniques devant être répercutée sur les prix de vente. Certains produits de ce catalogue sont des produits importés, sans possibilité de réapprovisionnement. Quelques familles de produits de ce catalogue ne sont pas présentes dans certains magasins. Tous les produits de ce catalogue sont disponibles en stock ou sur commande selon les magasins.

DEEE : le prix de certains produits inclut le coût du recyclage des déchets électroniques par l'éco-organisme certifié. Ameublement : le prix de certains produits inclut le coût de recyclage des déchets d'ameublement par l'éco-organisme certifié. Usage domestique uniquement.

Magasins agréés pour les activités de « distribution de produits phytopharmaceutiques à des utilisateurs non professionnels » conformément à l'Arrêté du 16 octobre 2020 (Agrément n° NC 00564).

+ Tractée

Une tondeuse
qui se plie en 4
pour se ranger
plus facilement.

+ Ramassage,

éjection latérale

et mulching*

NOUVEAU

FORFAITS ENTRETIEN OUTILS DE JARDIN MOTORISÉS

Maintenez leurs performances
et faites des économies !

Avec notre partenaire
castorama.swap-europe.com
voir p.05

 swap



**LIBÈRE JUSQU'À 70%
D'ESPACE AU SOL !!****

- Maintenance et nettoyage plus facile
- Déplacement plus facile
- Sans fuite d'huile et carburant***

475 iSi
SERIES

** Comparé à une tondeuse standard.
*** En position verticale.



Démarrage
électrique



Rangement facile :
MOW'N'STOW



Tondeuse thermique

339€

Tondeuse thermique tractée InStart 46 cm

140 cc. Moteur Briggs & Stratton 475 iSi.

Larg. de coupe 46 cm. Réglage de coupe centralisé.

7 positions de 25 à 75 mm. Bac 60 L.

Réf. 5059340124483.

*Évite le ramassage et transforme les résidus en engrais naturel.