

A M É N A G E R • P R O F I T E R • E N T R E T E N I R

**MIEUX
VIVRE AU**

Vert

6 *Visites*

Jardins, balcons, terrasses

**À chaque extérieur
son inspiration
et ses solutions.**

castorama

changer nous fait avancer

castorama.fr

TOUJOURS
PLUS PRÈS
DE VOTRE

nature



DANS QUEL EXTÉRIEUR AIMERIEZ-VOUS VIVRE ?

Comment imaginer et réaliser le jardin, la terrasse ou le balcon qui ressemblera à votre maison et à votre vie? Une pièce en plus pour jouer ou se détendre en famille? Ou bien un coin de nature où cultiver un potager? Ou encore un extérieur pour recevoir tous les amis? Avec les conseillers Castorama pour vous aider, vous trouverez la solution d'aménagement facile à installer, à entretenir, et à vivre... Pour un extérieur aussi agréable que responsable.

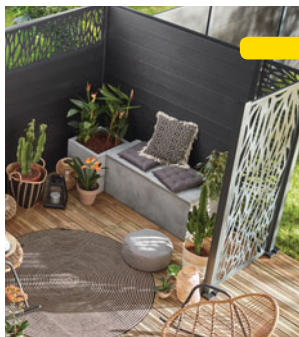

CRÉER UN JARDIN PLUS RESPONSABLE

Des matériaux recyclés pour nos terrasses et nos clôtures, du bois durable pour nos meubles, c'est le secret d'un jardin aussi **bon** pour vous que pour la nature.



ENTREtenir SES OUTILS

Faire réviser chaque année nos outils motorisés, une démarche qui a tout bon : pour des outils qui durent plus longtemps et qui consomment moins !

Plus d'information sur [castorama.fr/service](https://www.castorama.fr/service)



AIDER À PRÉSERVER LA BIODIVERSITÉ

On cultive avec des semences bio, on utilise du terreau sans tourbe, ou (encore) on installe des carrés potagers en bois issu de forêts gérées durablement.



ON ÉCONOMISE LES RESSOURCES

On récupère l'eau de pluie pour arroser et rafraîchir le jardin, ou encore on utilise nos déchets organiques compostés comme engrais pour nourrir notre potager.



BON+BON
POUR CHEZ VOUS POUR NOUS TOUS

Retrouvez la sélection de produits Bon+Bon sur ce catalogue et sur [castorama.fr](https://www.castorama.fr)

18h39
votre magazine d'inspiration

Découvrez toutes nos astuces pour un jardin plus responsable sur [18h39.fr](https://www.18h39.fr)

TOUS LES SERVICES POUR RÉUSSIR VOTRE *projet*

Jardin, terrasse ou balcon...
Ce coin de verdure dont on rêve tous,
nos services et nos conseillers vous
aident à le créer, à l'aménager,
à l'embellir, à le faire vivre.

VOUS FAITES VOUS-MÊME VOS TRAVAUX



Castostages

Apprenez à poser comme un pro
votre terrasse, clôture et bien + encore
avec nos **stages gratuits** en magasin*.



Idées et conseils

Ou consultez nos tutos sur
[castorama.fr](https://www.castorama.fr)



Location de matériel

Équipez-vous comme un pro,
le temps de vos travaux**.

VOUS SOUHAITEZ VOUS FAIRE AIDER ?



Installation à domicile

Pour votre terrasse, abri de jardin,
robot tondeuse et bien + encore,
avec nos artisans experts.



Trouver un jardinier

Pour vos petits travaux en extérieur,
avec notre partenaire
[needhelp.com/castorama](https://www.needhelp.com/castorama)

ET POUR VOUS FACILITER LA VIE



Drive 2h



Location de véhicule



Livraison à domicile

Rendez-vous sur [castorama.fr/services](https://www.castorama.fr/services)
et en magasin pour en savoir +



Prix valables jusqu'au 31 mars 2023. Les prix sont donnés à titre indicatif. Les prix, susceptibles d'être actualisés, sont consultables sur [castorama.fr](https://www.castorama.fr). Les prix tiennent compte de la contribution au recyclage des déchets d'ameublement, d'équipements électriques et électroniques devant être répercutée sur les prix de vente. Certains produits de ce catalogue sont des produits importés, sans possibilité de réapprovisionnement. Quelques familles de produits de ce catalogue ne sont pas présentes dans certains magasins. Tous les produits de ce catalogue sont disponibles en stock ou sur commande selon les magasins. DEEE : le prix de certains produits inclut le coût du recyclage des déchets électroniques par l'éco-organisme certifié. Ameublement : le prix de certains produits inclut le coût de recyclage des déchets d'ameublement par l'éco-organisme certifié. Usage domestique uniquement. Magasins agréés pour les activités de « distribution de produits phytopharmaceutiques à des utilisateurs non professionnels » conformément à l'Arrêté du 16 octobre 2020 (Agrément n° NC 00564). Ne pas jeter sur la voie publique. Édité par Castorama France S.A.S Capital 304 186 300€ RCS Lille 451 678 973. Sauf erreurs typographiques. Photos non contractuelles. Studios photo : Studio Collet, Studio Gutenberg. Conception et réalisation : Gutenberg agency Lille. Traitement et retouches : Gutenberg agency Lille. Crédit photos : Shutterstock, Getty Images.



LE TRI
+ FACILE



FINANCEZ L'AMÉNAGEMENT DE VOTRE EXTÉRIEUR *à votre rythme*



Un crédit vous engage et doit être remboursé. Vérifiez vos capacités de remboursement avant de vous engager.

Pour un crédit accessoire à une vente de 2000€, vous remboursez 24 mensualités de **89,27€** (hors assurance facultative). **Le montant total dû 2142,48€. Taux Annuel Effectif Global (TAEG) fixe de 6,90%.**

(Taux débiteur fixe de 6,691%). Le coût mensuel de l'assurance facultative est de 2,40€ et s'ajoute aux mensualités ci-dessus. Le Taux Annuel Effectif de l'Assurance (TAEA) est de 2,836%. Le montant total dû au titre de l'assurance est de 57,60€.

**Financez vos projets
à votre rythme***

Offres valables uniquement en magasin

**DE 4,90% À 6,90%
TAEF FIXE**

**DE 6 À 60 MOIS DE
150€ A 21 500€**

PROFITEZ DE NOMBREUX AVANTAGES
toute l'année!



-5%⁽¹⁾
DE BIENVENUE
sur tous vos achats
le jour de
votre choix

-10%⁽¹⁾
DE FIDÉLITÉ
à valoir tous les 1500€
d'achats cumulés

**Extension
de garantie
constructeur⁽¹⁾**
d'un an
supplémentaire

**Et bien
plus encore!**
Rendez-vous en
magasin ou sur
castorama.fr
pour découvrir tout
le programme

**RETOUR
FACILE⁽¹⁾**
sans limite
de date
ni de ticket
de caisse

⁽¹⁾Voir conditions sur castorama.fr, rubrique « carte castorama »

*Offre de crédit accessoire à une vente de 150€ à 21 500€, de 6 à 60 mois, TAEG fixe de 4,90% à 6,90% (taux débiteur fixe de 4,793% à 6,691%). Réservée aux particuliers, sous réserve d'acceptation par Créalfi prêteur - SAS au capital de 15 641 550 euros - 437 604 770 RCS EVRY, 1 Rue Victor Basch - CS 70001 - 91068 MASSY Cedex. Mandataire d'intermédiaire d'assurance inscrit à l'ORIAS N° 07 037 434 (www.oriass.fr). Vous disposez d'un droit légal de rétractation. Assurances facultatives souscrites auprès de CACI LIFE Dac (Décès) et CACI NON LIFE Dac (Perte Totale et Irréversible d'Autonomie, Invalidité Permanente et Totale, Incapacité Temporaire Totale de Travail). Cette publicité est diffusée par Castorama France SAS au capital de 304 186 300 € (Zone industrielle - BP101 - 59175 Templemars) RCS Lille métropole 451 678 973 en qualité de mandataire bancaire lié de Créalfi, n° ORIAS 13 006 769 (www.oriass.fr). Cet intermédiaire apporte son concours à la réalisation d'opérations de crédit à la consommation, sans agir en qualité de prêteur.

6 Visites

Jardins, balcons, terrasses

À chaque extérieur son inspiration et ses solutions.

QUELLES QUE SOIENT VOS ENVIES AU JARDIN, NOUS SOMMES LÀ POUR VOUS PROPOSER LES MEILLEURES ADAPTATIONS ET VOUS ACCOMPAGNER DE LA CONCEPTION À L'INSTALLATION. COMMENÇONS PAR UNE GRANDE DOSE D'INSPIRATION, SUIVEZ-NOUS !

Visite 1



Le jardin de Maïtia est mitoyen, long et étroit.

Elle souhaitait exploiter toute sa longueur et y trouver davantage d'intimité.

RETROUVEZ LES ÉTAPES CLÉS DE SON PROJET EN PAGE 8

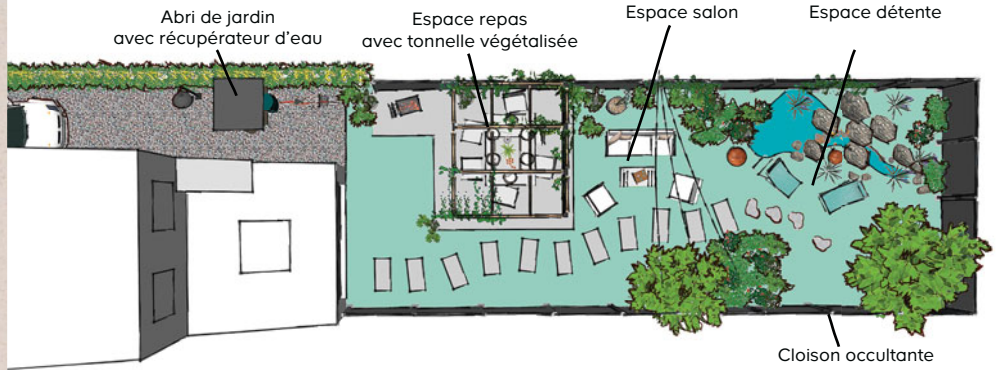

Visite 2



Le balcon citadin d'Yvan et Lina est étroit et filant.

Ils souhaitent l'optimiser pour pouvoir le végétaliser, le ranger et y prendre des repas.

RETROUVEZ LES ÉTAPES CLÉS DE LEUR PROJET EN PAGE 12

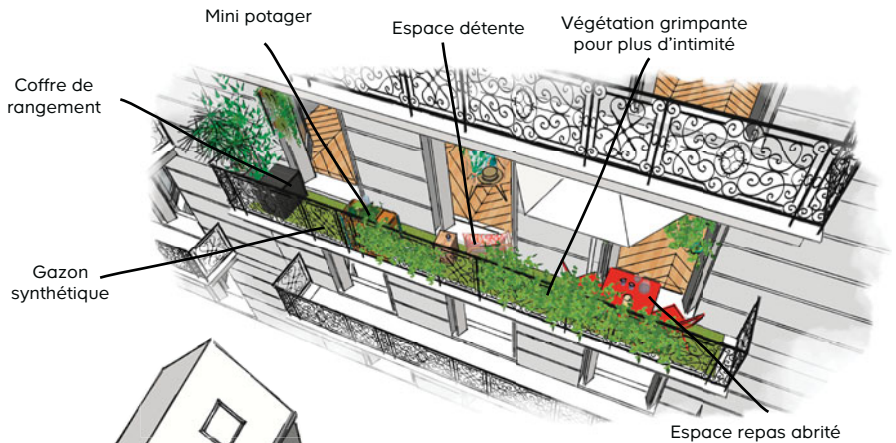

Visite 3



Le jardin de la famille Valina accueille toutes les générations.

Son aménagement doit permettre de partager des moments ensemble et de proposer des espaces pour chacun.

RETROUVEZ LES ÉTAPES CLÉS DE LEUR PROJET EN PAGE 16

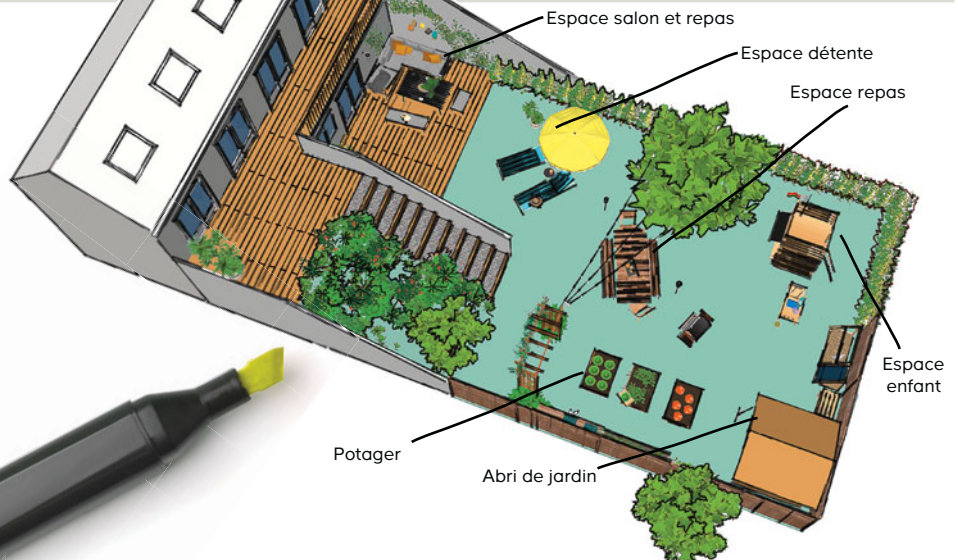

Visite 4



Le balcon de Sylviane est exposé aux regards des voisins et manque de style.

Elle souhaitait y retrouver plus d'intimité et de modernité.

RETROUVEZ LES ÉTAPES CLÉS DE SON PROJET EN PAGE 20

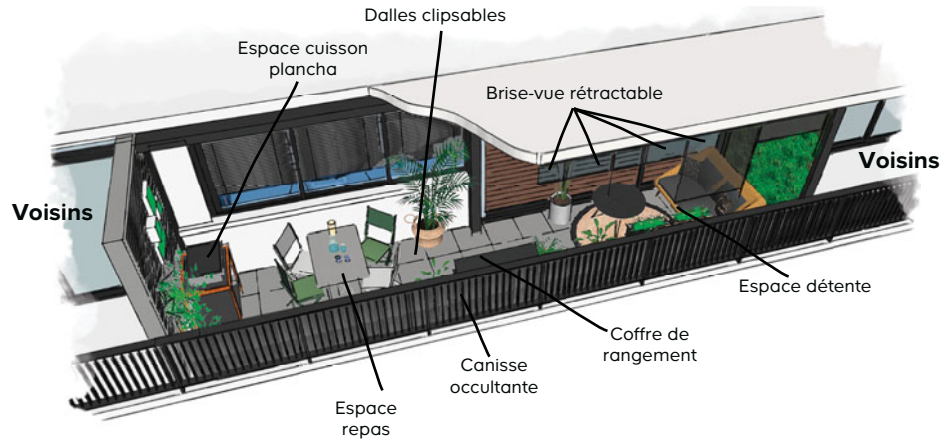

Visite 5



Le jardin de la famille Rougié n'était pas aménagé.

Ils souhaitent en faire le cœur de la maison l'été et s'y sentir comme en vacances.

RETROUVEZ LES ÉTAPES CLÉS DE SON PROJET EN PAGE 24

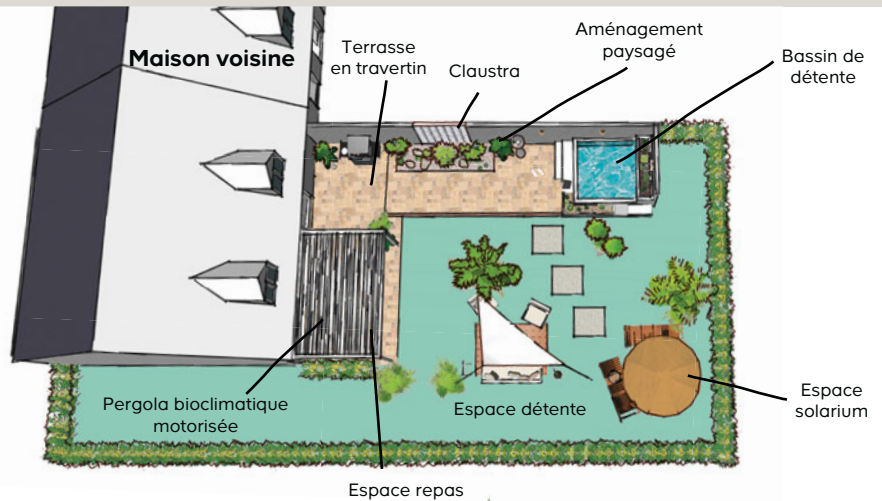

Visite 6



Le grand jardin de Fred et Lola fait pleinement partie de leur espace de vie.

Ils souhaitent le rendre aussi fonctionnel et contemporain que leur intérieur.

RETROUVEZ LES ÉTAPES CLÉS DE LEUR PROJET EN PAGE 28

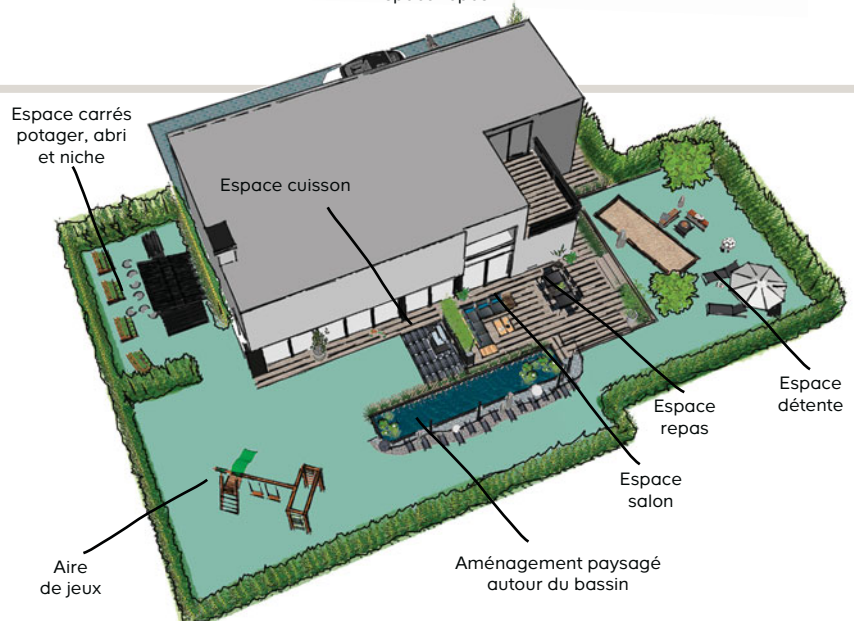

Révéler un jardin tout en longueur

Astuce :

une tonnelle facile à monter et à végétaliser pour créer un coin de fraîcheur.



SCANNEZ
& DÉCOUVREZ
7 idées pour créer
un îlot de fraîcheur



18h39.fr
votre magazine
d'inspiration

Salon de jardin moelleux, clôtures discrètes, plantations... tout est pensé pour le confort, la détente et l'intimité.



10
Salon bas de jardin
Moorea
599€

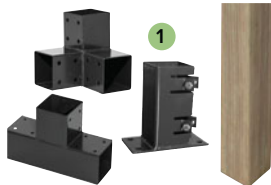

Une pergola en kit facile à monter, toujours adaptée.

Vous pensez que votre jardin est trop étroit pour y installer une pergola ?

Notre solution : Assembler poteaux et connecteurs pour créer une structure adaptée à votre espace. En plus, le montage est un vrai jeu d'enfant.



La sélection coup de cœur



LES INDISPENSABLES !

- Pergola à composer :**
Connecteur en métal section 9 x 9 cm BLOOMA Lyna Angle 12,50€ la pièce Réf. 3663602432418.
Simple T 12,50€ la pièce Réf. 3663602432432.
Double T 14,50€ la pièce Réf. 3663602432425.
Poteau en pin haut, 2,40 m section 9 x 9 cm BLOOMA 16,90€ la pièce Réf. 3663602433255.
Base poteau en acier à fixer réglable section 9 x 9 cm 11,90€ la pièce Réf. 3663602943334.
Brise-vue rétractable verticalement L. 2 x l. 1 m KLIKSTROM (voir p. 49).
- Suspension LED intégrée GoodHome Haro 59,90€ E27. IP 44. 1000 lumens. Réf. 5059340189444.**

- Barbecue charbon de bois GoodHome Willacy 62,90€**
Réf. 5059340351551.
- Table GoodHome Moorea (voir p. 83).**
- Fauteuil GoodHome Batz (voir p. 83).**
- Pavé Ottoman en marbre 15 x 15 cm 39,13€ le m² soit 0,85€ la pièce. Réf. 3700058808630.**
- Guirlande lumineuse LED intégrée GoodHome Barnaby 34,90€ IP 44. 10 m. Réf. 5059340248127.**
- Panneau droit Ozora (voir p. 44).**
- Coussins décoratifs à motifs à partir de 16,90€**
Réf. 3663602686163/
3663602427414/07.
- Salon bas de jardin GoodHome Moorea (voir p. 92).**

Abri de jardin en bois issu de forêts gérées durablement, récupérateur d'eau de pluie... **Un jardin plus proche de la nature.**

AVEC LE

PRÊT PROJET

Financez vos achats à votre rythme
Voir conditions page 5



Retrouvez notre gamme d'abris sur castorama.fr



BON+BON
POUR CHEZ VOUS POUR NOUS TOUS

“Économisez l'eau”



VOIR P. 122

Relier un récupérateur d'eau de pluie à une pompe, pour arroser vos plantes avec un dévidoir, vous permettra d'économiser l'eau et de participer à la préservation des ressources.

Un crédit vous engage et doit être remboursé.

10 Vérifiez vos capacités de remboursement avant de vous engager.



Créer différentes zones de détente permet d'exploiter toute la longueur du jardin.



Plus de choix de pavés en magasin et sur [castorama.fr](https://www.castorama.fr)

LES INDISPENSABLES !

- 11. Abri de rangement en pin 2,3 m² GoodHome Stafford 799€** Dim. ext. hors tout l. 1,68 x P. 1,81 x H. 1,92 m. Surf. int. 1,86 m². Madriers ép. 16 mm. Réf. 5059340270081.
- 12. Poubelle d'extérieur 80 L 9,50€** Réf. 3086960091996.
- 13. Récupérateur d'eau de pluie 300 L** (voir p. 122).

- 14. Pompe sur batterie 18V pour récupérateur d'eau 112,90€** Réf. 5059340250656.
- 15. Chiliennes 3 positions** (voir p. 94).
- 16. Pas japonais en grès cérame anthracite Carbone 11,50€ la pièce** Réf. 8055519264568.
- 17. Balise LED intégrée GoodHome Denar 49,90€** IP 44. 700 lumens. Réf. 5059340247014.



Le jardin de *Maitia* est mitoyen, long et étroit. Elle souhaitait exploiter toute sa longueur et y trouver davantage d'intimité.

Les changements proposés par les équipes Castorama

1. Profiter de la longueur pour créer différentes zones : repas, farniente, détente, etc.
2. Apporter plus d'intimité en clôturant le jardin, et en installant une pergola végétalisée.
3. Créer un chemin de pas japonais pour passer d'une zone à l'autre.



Castorama vous accompagne



Installation à domicile
Votre abri de jardin Stafford installé par nos artisans experts **à partir de 310€***



Castostages
Apprenez à installer votre abri comme un pro avec nos stages gratuits en magasin.** Inscrivez-vous sur [castorama.fr](https://www.castorama.fr)

*Pose sur dalle béton existante. Pose du feutre bitumeux comprise. Hors mise en peinture. **Voir conditions en magasin et sur [castorama.fr](https://www.castorama.fr)

Sublimer un balcon filant et étroit

Mobilier, parasol, pelouse artificielle... font du balcon XXS une pièce à part entière.



2
Table Saba
59€
90



4
Gazon artificiel
39€⁹⁰
le rouleau 1 x 4 m,
ép. 20 mm

Plus de choix
de mobilier
de jardin en
magasin et sur
castorama.fr



Quelques bambous,
plantes grimpantes
et pots suspendus
métamorphosent les
mètres carrés en écriin
de verdure.

LES INDISPENSABLES !

1. Parasol de balcon GoodHome Carambole 49,90€ Réf. 5059340125817.
- 2/3. Mobilier GoodHome Saba : Table et chaise (voir p. 80).
4. Gazon artificiel le rouleau 1 x 4 m, ép. 20 mm (voir p. 66).

*La sélection
coup de cœur*



1
Parasol de balcon
49€⁹⁰

“Plus responsable, le carré potager Balcomposteur permet de cultiver vos plantations et de recycler vos déchets organiques pour créer votre propre compost.”



Rien ne se perd, tout se range facilement

Vous pensez que votre balcon est trop étroit pour accueillir du rangement, un coin repas, un espace détente, un potager... ? Au contraire ! Découvrez toutes nos astuces pour optimiser l'espace et faire de votre balcon un vrai petit jardin.

SCANNEZ & DÉCOUVREZ

Comment aménager votre balcon comme un vrai petit jardin ?



18h39.fr
votre magazine d'inspiration

AVEC LE

PRÊT PROJET

Financez vos achats à votre rythme
Voir conditions page 5



7
Carré potager
Balcomposteur
199€

Retrouvez notre gamme d'arrosage sur **castorama.fr**



Astucieux : arrose vos plantes en votre absence.





En métal et rotin, un mobilier **parfait** à l'intérieur comme à l'extérieur.

13
Fauteuil Apolima
99€⁹⁰

Retrouvez
notre gamme
de coussins sur
castorama.fr

La sélection coup de cœur

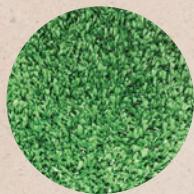

LES INDISPENSABLES !

5. Lampe décorative USB GoodHome Gallery LED intégrée 43,90€ IP 44. 200 lumens.
Réf. 5059340131290.

6. Coffre de rangement en résine 113 L KETER City Cube 31,90€ l. 57,8 x P. 44 x H. 54,8 cm.
Réf. 7290112631459.

7. Carré potager Balcomposteur l. 75 x P. 35 x H. 80 cm 199€ Réf. 3412764100105.

8. Pulvérisateur gâchette Deco 5,90€
Réf. 8414685000491.

9. Arrosoir 1L GoodHome 7,90€
Réf. 5059340251547.

10. Cônes d'arrosage Aquasolo HOZELOCK 20,50€ Réf. 3760071019208.

11. Cube en chêne 59,90€ L. 25 x l. 25 x H. 45 cm. Réf. 5059340069791.

12. Coussins décoratifs à partir de 19,90€
Réf. 3700103076342/3663602485599.

13. Fauteuil GoodHome Apolima (voir p. 91).



Le balcon citadin
d'Yvan et Lina
est étroit et filant. Ils souhaitent
l'optimiser pour pouvoir le végétaliser,
le ranger et y prendre des repas.

Les changements proposés par les équipes Castorama

1. Végétaliser l'espace avec un sol en gazon artificiel, des plantes grimpantes, des plantes suspendues et des jardinières.
2. Miser sur du mobilier pliable et facile à ranger pour ne pas encombrer l'espace.
3. Choisir un parasol spécial balcon pour apporter de l'ombre.



Castorama
vous accompagne



Drive 2h

Commandez sur
castorama.fr
et retirez en magasin 2h après,
avec ou sans rendez-vous.



Location de véhicule

Louez facilement un véhicule
avec notre application.



Un crédit vous engage et doit être remboursé.

Vérifiez vos capacités de remboursement avant de vous engager. **castorama** 15

Partager un jardin plus responsable

Beau et plus responsable, le mobilier Denia est en bois issu de forêts gérées durablement.



1

4

2

Table Denia

249€

3

Astucieux :

ajustée à la hauteur
du canapé, la table peut
servir de table à manger.



5
Ensemble détente et
repas Antalya
1299€

7
Lame de terrasse
en composite
18€⁹⁰
la pièce

Le coin farniente est coloré
et facile à ranger.



La sélection coup de cœur



Retrouvez notre
gamme de luminaires
extérieurs sur
castorama.fr

LES INDISPENSABLES !

**1. Guirlande lumineuse
LED intégrée GoodHome Barnaby
10 m 35,90€** IP 44. Multicolore.
Réf. 5059340190792.

2/3. Mobilier GoodHome Denia :
Table, banc et chaises (voir p. 85).

**4. Barbecue charbon de bois
GoodHome Tehama 159€**
Réf. 5059340351575.

**5. Ensemble détente et repas
Antalya (voir p. 90).**

**6. Lampe décorative LED intégrée
USB Beret 59,90€**
IP 44. 250 lumens. 4,2 W. Noir.
Réf. 5059340189383.

**7. Lame de terrasse en composite
KLIKSTROM Neva premium
effet Teck (voir p. 61).**

**8/9. Gamme Curacao : Parasol
19,90€** Réf. 5059340125718.
Bain de soleil 34,90€
Réf. 5059340125367.

Terreau sans tourbe,
engrais naturel,
graines bio...
pour un potager
plus respectueux
de la nature.

NOUVEAU



NOUVEAU !

Personnalisez vos clôtures
et gérez votre niveau
d'occultation grâce aux
différents décors et types
de lames Mahoé.

**SCANNEZ &
DÉCOUVREZ**

Toute la nouvelle
gamme Mahoé



AVEC LE

PRÊT PROJET

Financez vos achats
à votre rythme

Voir conditions page 5



13
Carré potager
Cardon
51€⁹⁰



14
Poulailler Ava
299€

Installer un poulailler permet de
recycler les déchets organiques.



15
Kit d'arrosage
goutte à goutte
36€⁹⁰

Avec le système goutte à goutte,
chaque plante reçoit la bonne
quantité d'eau ! Son programmeur
permet de contrôler et piloter
l'arrosage à distance.





16
Maisonnette enfants
Shopping
749€



Bien vu :
une table de
rempotage
conçue pour
les jardiniers
en herbe.

Retrouvez notre
gamme de
maisonnettes sur
castorama.fr



La sélection coup de cœur

LES INDISPENSABLES !

10. Abri en résine 4,13 m² KETER Darwin 68 marron 869€ Dim. ext. hors tout l. 1,90 x P. 2,43 x H. 2,21 m. Panneaux ép. 16 mm. Réf. 7290112634078. Existe en anthracite et en surf. int. 1,98 m² ou 3,06 m²⁰.

11. Arche en pin Modern I. 180 x P. 60 x H. 210 cm 89,90€ Réf. 5900886510035.

12. Clôture à composer KLIKSTROM Mahoé (voir p. 42-43).

13. Carré potager Cardon 120 L 51,90€ Réf. 3443440100966.

14. Poulailler pour 2 poules 1,5 m² Ava 299€ Réf. 3598740039666.

15. Kit d'arrosage goutte à goutte CLABER (voir p. 123).

16. Maisonnette pour enfants SOULET Shopping 749€ Réf. 3598740048736.

17. Table à rempoter pour enfants TP TOYS Petit Jardinier 129,99€ Réf. 5021854106774.



Le jardin de *la famille Valina*

accueille toutes les générations.
Son aménagement doit permettre
de partager des moments
ensemble et de proposer des
espaces pour chacun.

Les changements proposés par les équipes Castorama

1. Créer des espaces repas et détente pour se retrouver et vivre de bons moments.
2. Installer un coin réservé aux enfants pour jouer, courir, s'amuser.
3. Mettre en place un potager, une activité qui plaît aux petits comme aux grands.



Castorama
vous accompagne



Drive 2h

Commandez sur
castorama.fr
et retirez en magasin 2h après,
avec ou sans rendez-vous.



Trouvez un bricoleur

Votre maisonnette d'enfant
installée avec notre
partenaire Needhelp,
[www.needhelp.com/
castorama](http://www.needhelp.com/castorama)

Un crédit vous engage et doit être remboursé.
Vérifiez vos capacités de remboursement avant de vous engager. **castorama** 19

S'évader sans bouger du balcon

Astuce :

les plantes artificielles apportent une touche réaliste d'exotisme avec zéro entretien.



1
Dalle murale
clipsable
59€⁹⁰
/da dalle 100 x 100 cm

3

4

5

6

Besoin de plus de confort et d'intimité ? Stores, mobilier et déco peuvent tout changer.



8
Canapé
2 places Loa
650€

La sélection coup de cœur

Plante artificielle
Monstera[®]

89€⁹⁰



Retrouvez notre
gamme de coussins
extérieurs sur
[castorama.fr](https://www.castorama.fr)

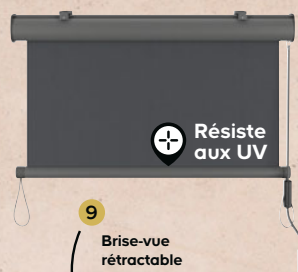

9
Brise-vue
rétractable
69€⁹⁰

Retrouvez notre
gamme de brise-vues
sur
[castorama.fr](https://www.castorama.fr)



Retrouvez notre
gamme de tapis
extérieurs sur
[castorama.fr](https://www.castorama.fr)

LES INDISPENSABLES !

1. Dalle végétalisée artificielle clipsable
100 x 100 cm KLIKSTROM (voir p. 51).

2. Canisse imitation osier KLIKSTROM
(voir p. 50).

3. Plante artificielle Monstera[®] 89,90€
Ø 80 cm x H. 140 cm.
Réf. 8718861261202.

4. Table d'appoint Morillo 39,90€
Ø 50 cm. Réf. 3663602424055.
Existe en Ø 70 cm⁽¹⁾.

5. Tapis d'extérieur Ø 150 cm
GoodHome 69,90€
Réf. 5059340353005.

6. Dalle en composite Devi anthracite
50 x 50 cm (voir p. 65).

7. Coussin décoratif intérieur/extérieur
19,90€ Réf. 3700103090904.

8. Canapé 2 places GoodHome Loa
(voir p. 91).

9. Brise-vue rétractable verticalement
I. 100 x H. 200 cm KLIKSTROM
(voir p. 49).

Pratiques et faciles à stocker, tables et chaises se plient et se déplient au gré des envies.

AVEC LE

PRÊT PROJET

Financez vos achats à votre rythme
Voir conditions page 5

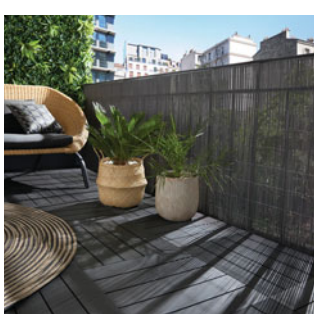

Se protéger du vis-à-vis et du soleil sur un balcon

Découvrez toutes nos solutions pour rester à l'abri des regards, comme du soleil !

SCANNEZ & DÉCOUVREZ

Comment se protéger des regards et du soleil sur un balcon ?



10

11

Table Saba

109€

12



“Fabriquée à partir de 85% de matières recyclées**”

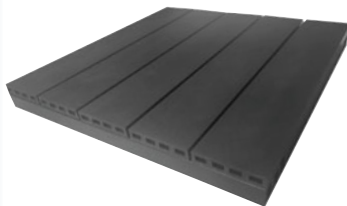

La plancha est l'alliée de vos repas d'été sains et faciles



13

Plancha électrique sur chariot

549€

*Voir tarifs et conditions en magasin.

**55% de fibres naturelles, 30% de plastique recyclé.

La sélection coup de cœur



Le coffre est de belles dimensions pour abriter coussins, vaisselle, outils...



Aspect rotin

14 Coffre Samoa
48€⁹⁰

LES INDISPENSABLES !

10. Cadre végétalisé à partir de 56,90€
Réf. 3760202800224/31/48/55.

11/12. Mobilier GoodHome Saba :
Table et chaises (voir p. 80).

13. Plancha LE MARQUIER La Plancha Française
électrique 150 duo 549€ Réf. 3339380161153.

14. Coffre de rangement en résine KETER Samoa
270 L 48,90€ l. 116 x P. 44,7 x H. 57 cm. Traitement
anti-UV. Réf. 7290112633132.



Le balcon de
Sylviane

est exposé aux regards des voisins et manque de style. Elle souhaitait y retrouver plus d'intimité et de modernité.

Les changements proposés par les équipes Castorama

1. Choisir un mobilier, une déco et des couleurs qui ont du caractère.
2. Ne pas hésiter à oser l'originalité en créant par exemple un mur végétalisé.
3. Habiller la rambarde de canisses et ajouter des stores pour se cacher du voisinage.



Castorama
vous accompagne



Idées et conseils

Découvrez nos idées pour bien aménager son balcon sur [castorama.fr](https://www.castorama.fr)



Livraison à domicile

Votre table Saba GoodHome livrée chez vous sur RDV

à partir de 35€

Un crédit vous engage et doit être remboursé.

Vérifiez vos capacités de remboursement avant de vous engager.

Donner au jardin un esprit méditerranéen

Tous les jours en vacances :
plein d'idées déco à petits prix
pour inviter le Sud au jardin.



1

Dalle Travertin

8€
805
la pièce

La pergola bioclimatique permet de profiter d'une pièce en plus à l'abri de la chaleur, du soleil et même de la pluie.



3
Table Santorin
499€



LES INDISPENSABLES !

1. Dalle en pierre naturelle Travertin 61 x 40,6 cm (voir p. 69).
2. Pergola bioclimatique 4,05 x 3 m motorisée en aluminium blanc ALUMIN'HOME Oviedo 7840€ Réf. 3281345201438.
- 3/4. Mobilier GoodHome Santorin :
Table 499€ L. 180/260 x l. 100 x H. 75 cm. Réf. 5059340125046.
Fauteuil + coussin 64,90€ l. 57 x P. 54,5 x H. 80 cm. Réf. 5059340124995.
5. Plancha gaz sur chariot BF EXLD 449€ Réf. 3138522114398.
6. Clastra en béton blanc 25 x 25 cm 3€ la pièce Réf. 8431128001648.
7. Gravier de marbre blanc calibre 8/16 mm 8,50€ le sac de 25 kg soit 0,34€ le kg. Réf. 3663602727156.

La sélection coup de cœur



Gravier en marbre blancs 8/16 mm
8,50
le sac de 25 kg



Clastra
3€
la pièce



Plus de choix de plantes en magasin et sur **castorama.fr**

Avec son prix très accessible, la piscine est à votre portée. Bassin, contour, décor... **tout est économique et facile à réaliser.**



Comment installer une mini piscine chez soi ?

Du projet le plus simple à la réalisation la plus complexe, toutes ces « mini piscines » ont en commun leur petite dimension et la réalisation « fait maison » sans l'aide de professionnels.

SCANNEZ & DÉCOUVREZ

Nos idées pour installer une mini piscine



- 18h39.fr

vosre magazine d'inspiration



AVEC LE

PRÊT PROJET

Financez vos achats à votre rythme

Voir conditions page 5

 Avec couverture de sécurité



9
Piscine carrée
Pistoche 2 x 2 m

1099€

11
Applique LED
Bossia
59€⁹⁰

Retrouvez notre gamme de luminaires extérieurs sur **castorama.fr**



13
Salon bas de jardin
Santorin
699€



16
17

Besoin d'une zone d'ombre ?
Parasol, voile d'ombrage,
tonnelle, pergola...
Il y en a pour tous les styles
et tous les goûts.

La sélection coup de cœur



LES INDISPENSABLES !

8. Cactus artificiels en métal
à partir de **124,50€**
Réf. 3700058808890/52/69/76/83.

9. Piscine carrée Pistoche 2 x 2 m 1099€
Avec couverture de sécurité automatique.
Réf. 3566837150624.

10. Pots en terre cuite Dulce
à partir de **9,90€** Réf. 3491780120557/64/71.

11. Applique NEW GARDEN Bossa LED
intégrée **59,90€** IP 54. 900 lumens.
Réf. 8435578506968.

12. Filet d'ombrage (voir p. 97).

13. Salon bas de jardin GoodHome Santorin
(voir p. 88).

14. Coussins décoratifs extérieurs
à partir de **18€**
Réf. 3663602427421/14.

15. Tapis extérieur Tazaa 54,90€
L. 170 x l. 120 cm. Réf. 3663095050373.

16. Parasol à franges Manila ø 200 cm 99€
Réf. 8414376727003.

17. Bain de soleil GoodHome Denia
(voir p. 85).



Le jardin de
la famille Rougié
n'était pas aménagé.
Ils souhaitent en faire le cœur
de la maison l'été et s'y sentir
comme en vacances.

Les changements proposés par les équipes Castorama

1. Végétaliser votre jardin en multipliant les plantes qui vous évoquent des destinations ensoleillées.
2. Installer un bassin adapté à la taille de votre terrain.
3. Mettre en place une pergola bioclimatique et des stores pour profiter d'une pièce supplémentaire tout l'été.

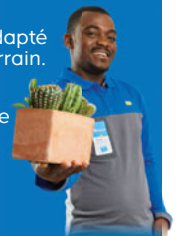

Castorama
vous accompagne



Idées et conseils

Découvrez notre guide
d'achat piscines sur
castorama.fr



Installation à domicile

Confiez l'installation de votre
pergola bioclimatique
à nos artisans experts.
On s'occupe de vous*.

Un crédit vous engage et doit être remboursé.
Vérifiez vos capacités de remboursement avant de vous engager.

Offrir

un style contemporain au jardin

Bien vu :

tables et salons bas design
et épurés prolongent le style
de votre intérieur.



3

Table Miami

549€

4



5
Salon bas
Moala
1590€

6

Pratique :
un parasol déporté
offre plus d'ombre,
de fraîcheur et
s'installe au jardin
comme sur la
terrasse.

Plus de choix
de parasols en
magasin et sur
castorama.fr



7
Parasol déporté
Naya
429€

8

9

Bain de soleil
Cubic
269€

LES INDISPENSABLES !

- 1. Lampadaire LED intégrée NEW GARDEN Grace 199€**
IP 54. 900 lumens. Ampoule rechargeable.
Réf. 8436558742192.
- 2. Lampe nomade LED intégrée GoodHome Ruble 54,90€** IP 44. USB. 200 lumens.
Réf. 5059340189796.
- 3/4. Mobilier Miami : Table et fauteuil**
(voir p. 84).

- 5. Salon bas de jardin GoodHome Moala**
(voir p. 93).
- 6. Tapis extérieur Azetta 69,90€**
l. 230 x l. 160 cm. Réf. 3663095050427.
- 7. Parasol déporté GoodHome Naya**
(voir p. 97).
- 8. Bain de soleil Cubic** (voir p. 95).
- 9. Tortue* décorative long. 60 cm 159€**
Réf. 4250594776973.

Outils performants, abri élégant...
le jardin contemporain se doit
d'être bien entretenu et
parfaitement rangé.

AVEC LE

PRÊT PROJET

Financez vos achats
à votre rythme
Voir conditions page 5



*Idee
deco*



Des idées pour mettre
en valeur les bordures,
allées et parterres
du jardin

Dalles, galets, graviers se
mixent sans retenue avec le bois
et les végétaux, pour paysager
le jardin ou délimiter une zone.

SCANNEZ & DÉCOUVREZ

Pus d'inspiration pour
sublimer votre jardin



18h39.fr
votre magazine
d'inspiration



10
Abri en résine Cortina
1429€

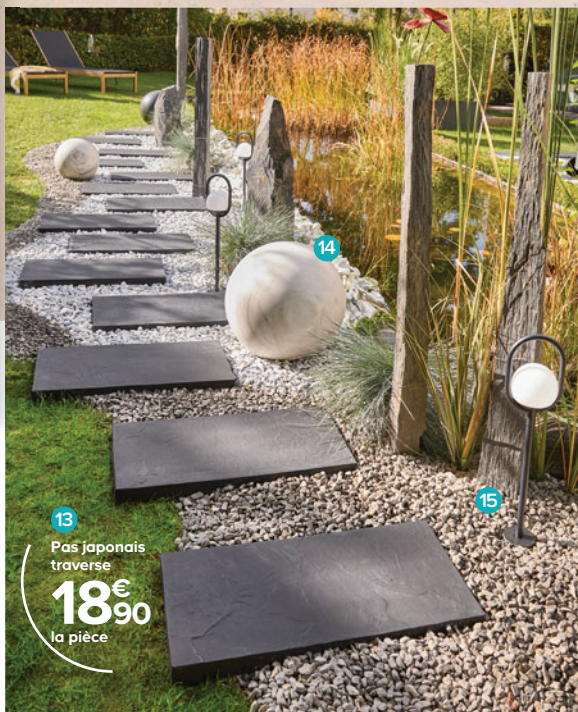

13
Pas japonais
traverse
18€⁹⁰
la pièce

Misez sur le braséro
pour vous réchauffer
et vous éclairer.



Plus de choix
de braséros en
magasin et sur
castorama.fr

Galets marbre
blanc calibre
100-200 mm

19€⁹⁰
le sac de 15 kg



À partir de
139€
la sphère
décorative



Pour 2 poubelles 240 L

16

17

**Les jeux de matières et de formes
donnent un esprit graphique et
moderne.**



18
Aire de jeux
1449€⁹⁹

À chacun son espace loisirs : aire de jeux pour les enfants, terrain de pétanque pour les grands.



19

20

Braséro granit

139€

21

22

Les essentiels pour réaliser un terrain de pétanque

- ▶ Feutre géotextile perforé
- ▶ Gravier
- ▶ Sable
- ▶ Traverses



À retrouver en magasin et sur castorama.fr



LES INDISPENSABLES !

- 10. Abri de jardin en résine 5 m² KETER Cortina 97 anthracite 1429€**
Dim. ext. hors tout l. 2,79 x P. 2,18 x H. 2,26 m. Panneaux ép. 20 mm. Réf. 7290112635129. Existe en surf. int. 4,02 m²⁰.
- 11. Niche Pongo 199€**
Vendue non peinte. Réf. 3598740044530.
- 12. Carré potager 3 niveaux 15/30/45 cm 45,90€**
Réf. 3700863621257.
- 13. Pas japonais traverse Graphite 58 x 27 cm 18,90€ la pièce.**
Réf. 3454976425102.
- 14. Sphères décoratives à partir de 139€**
Réf. 3700227941144/0772/0789/1229.
- 15. Lot de 3 lampes à piquer GoodHoome Ruble LED intégrée 89,90€**
IP 44. 100 lumens. Réf. 5059340189802.

- 16. Coffre range-poubelles en épicea BLOOMA Bermejo 249€** Dim. ext. hors tout l. 137 x P. 83 x H. 126 cm. Panneaux ép. 16 mm. Vendu non peint. Réf. 3663602947813.
- 17. Dévidoir automatique mural VERVE** (voir p. 121).
- 18. Aire de jeu TP TOYS Kingswood 1449,99€** Réf. 5021854476150.
- 19. Traverse en pin du nord** (voir p. 67).
- 20. Braséro en granit rectangulaire 139€** Réf. 8714982076169.
- 21. Gabion : kit en acier galvanisé Gabbiana L. 120 x l. 30 x H. 40 cm 59,90€** Réf. 3663602726883.
Galets de marbre blanc calibre 100-200 mm 19,90€ le sac de 15 kg. Réf. 3663602728191.
- 22. Lanternes japonaises à partir de 94,90€** Réf. 4250594716429/25742/16436/68992.



Le grand jardin de *Fred et Lola*

fait pleinement partie de leur espace de vie. Ils souhaitent le rendre aussi fonctionnel et contemporain que leur intérieur.

Les changements proposés par les équipes Castorama

1. Choisir du mobilier aux lignes modernes et épurées.
2. Paysager chaque espace en sélectionnant soigneusement les équipements, les éléments de décoration et les matériaux.
3. Créer des espaces détente, cuisine d'été, repas, farniente, et même des espaces loisirs avec un boulo-drome par exemple.



Castorama vous accompagne



Location de véhicule

Louez facilement un véhicule avec notre application.



Trouvez un bricoleur

Pour tous vos petits travaux, avec Needhelp, www.needhelp.com/castorama

Une cour, 4 ambiances

Besoin d'un coup de fraîcheur ? Et si vous relookiez votre cour pour en faire une vraie pièce supplémentaire à moindre frais. Cosy, déco, colorée, personnalisée... Elle deviendra naturellement le prolongement de votre salon.

LA COUR AVANT RELOOKING



RELOOKING 1



Un esprit estival à peu de frais :

1. Récupérer des palettes pour en faire un canapé d'angle en ajoutant quelques coussins
2. Miser sur des lames de terrasse en bois faciles à poser
3. Fabriquer des jardinières à partir des lames de terrasse restantes



1. Peinture* sur mesure VALSPAR Pro façade SeasonFlex 129,90€ les 10 L soit 12,99€ le L.
2. Lampe nomade LED intégrée Quamino 64,90€ USB. IP 44. 350 lumens. 2,7 kW. Effet bois. Classe F. Réf. 5059340247083.
3. Lot de 3 coussins** pour palette L. 80 x l. 120 x H. 10 cm / L. 60 x l. 55 x H. 15 cm 99,90€ Réf. 370020110962.
4. Coussin décoratif Hiva 60 x 60 cm 16,90€ Réf. 3663602684442.
5. Coussin décoratif Azur 30 x 50 cm 10,90€ Réf. 3663602686248.
6. Guirlande lumineuse NEW GARDEN Allegra (voir p. 108).
7. Lame de terrasse en épicea Madeira (voir p. 62).
8. Pots en terre cuite Azulejos à partir de 13,90€ Réf. 3491780111227/34/41.

SCANNEZ & DÉCOUVREZ
Notre tuto
pour fabriquer
une banquette
en palette



18h39.fr

votre magazine d'inspiration



ENVIE DE
REPRODUIRE
LE MOTIF
CHEZ VOUS ?

Téléchargez
le gabarit sur

18h39.fr



SCANNEZ
& DÉCOUVREZ
Notre tuto pour
fabriquer une
petite table en
carrelage



18h39.fr

votre magazine d'inspiration

Une terrasse colorée sans se ruiner :

1. Choisir un mobilier pep's à petit prix
2. Multiplier, mixer et matcher les plantes
3. Profiter de notre machine à teinter pour reproduire les couleurs du mobilier et peindre une fresque murale unique

1. Peinture* sur mesure VALSPAR Pro façade SeasonFlex 129,90€ les 10 L soit 12,99€ le L.

2. Mobilier Curacao : Parasol Ø 1,8 m 19,90€ Réf. 5059340125718/25.

Chilienne 24,90€ Réf. 5059340125268/44/20.

3. Carrelage sol extérieur Geotech ivoire 60 x 60 cm 29,95€ le m² soit 32,35€ le carton de 1,08 m².
Réf. 8435414122796.

4. Lampe nomade LED intégrée Gallery 43,90€ IP 44. 200 lumens. Classe E. Réf. 5059340131290.

5. Pots en terre cuite Dulce à partir de 9,90€ Réf. 3491780120557/64/71.





Un vent d'évasion sans vider son porte-monnaie :

1. Installer une pergola en bois, la peindre en blanc et l'habiller de pailion
2. Créer une banquette à partir de claustras
3. Poser le sol de la terrasse sur un lit de sable



SCANNEZ & DÉCOUVREZ
DIY banc d'extérieur sur
18h39.fr
votre magazine d'inspiration

1. Pergola en pin Ancolie **219€** l. 3 x P. 3 x H. 2,47 m. Traitement autoclave classe 3*. Section poteaux 9 x 9 cm. Vendue non peinte et sans support de fixation. Réf. 3598740690058.
2. Brise-vue en pailion pelé **KLIKSTROM 19,90€** le rouleau de 3 x 1,5 m.
3. Peinture** façade GoodHome autonettoyante blanc **52,90€** les 5 L soit 10,58€ le L. Réf. 3663602521129.
4. Suspension solaire LED intégrée **NEW GARDEN Simona 29,90€** Classe E. IP 54. 200 lumens. 4,5 W. Réf. 8435578504872.
5. Hamac Kocon L. 300 x l. 140 cm **69,90€** Réf. 3589812171131.
6. Mobilier Santorin : Table 80 x 80 cm **149€** Réf. 5059340125039. Fauteuil avec coussin **64,90€** Réf. 5059340124995.
7. Quartzite jaune du Brésil ép. 12/25 mm **31,90€** le m² Réf. 3701195400084.
8. Claustra Gin **5,70€** la pièce L. 50 x H. 25 cm. Ép. 5 cm. Réf. 8431128015676.
9. Pots en terre cuite Lagoon à partir de **23,90€** Réf. 3491780118608/15/22/39.





Une allure graphique à petit prix :

1. Sélectionner du mobilier aux lignes épurées
2. Craquer pour le nouveau carrelage extérieur aspect carreaux de ciment
3. Habiller tous les murs de déco graphique et de plantes hautes et grimpantes

1. Peinture façade GoodHome autonettoyante gris Oklahoma 76,90€ les 10 L** soit 7,69€ le L. Réf. 3663602522140.

2. Applique LED intégrée GoodHome Batley 49,90€ Classe E. IP 44. 800 lumens. 15,5 W. Réf. 5059340189918.

3. Baladeuse LED intégrée Ruble 54,90€ Classe F. IP 44. 200 lumens. 3 W. Réf. 5059340189796.

4. Table pliante Bistro (voir p. 82).

5. Mobilier de jardin Apolima (voir p. 91).

6. Carrelage sol extérieur Patch gris 45 x 45 cm 18,95€ le m² soit 30,70€ le carton de 1,62 m². Réf. 8011634620443.

7. Treillis en métal noir l. 90 x H. 120 cm 19,90€ Réf. 3663602430551.

Fixation murale pour treillis 6,50€ les 10. Réf. 3663602430681.

SCANNEZ
& DÉCOUVREZ
DIY jardin
vertical sur

18h39.fr
votre magazine
d'inspiration

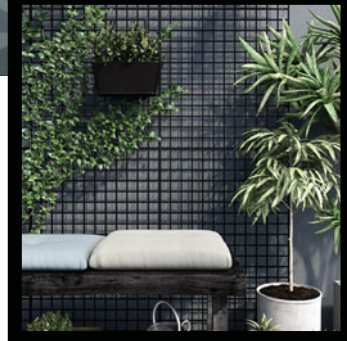



Créer
IMAGINER
DESSINER
SON ESPACE
EXTÉRIEUR

OCCULTATION • SÉCURITÉ
TERRASSE • RANGEMENT • PEINTURE

NOUVEAU



3 panneaux avec différents niveaux d'occultation, à moduler avec 2 types de lames

KLIKSTROM

MAHOÉ,
CHOISISSEZ LE NIVEAU D'OCCULTATION DE VOTRE CLÔTURE

Entièrement modulable, conçue pour être facile à transporter (larg. 60 cm) dans votre véhicule et à monter, elle est fabriquée à partir de bois issu de forêts gérées durablement.



▶ Retrouvez ce produit p. 42

Toutes nos solutions pour vous permettre de vivre dehors à votre façon !

NOUVEAU



Fabriqué à partir de **87%*** de matières recyclées

KLIKSTROM

NEVA, LA TERRASSE COMPOSITE AVEC SYSTÈME DE POSE FACILE

Imitant parfaitement le veinage et la couleur du bois, pour toujours plus de cachet !

▶ Retrouvez ce produit p. 61



Avec la **machine à teinter**, harmonisez votre jardin de A à Z !



Façade assortie au mobilier, cache-pots aux couleurs des coussins... Découvrez plus de

980 teintes

ou créez la vôtre sur mesure pour un jardin unique, comme vous !

▶ Plus de peinture p. 76



*44,5% de plastique recyclé et 42,5% de fibres naturelles.

Neva

LA CLÔTURE DESIGN, PERSONNALISABLE ET FACILE À ASSEMBLER

Esthétique et plus durable, le composite est un mélange de fibres naturelles et de polyéthylène haute densité recyclé. La clôture est facile à poser et entretenir. Leur modularité permet de faire évoluer votre aménagement de jardin au fil du temps.

SCANNEZ & DÉCOUVREZ

Toute la gamme NEVA



5 POINTS ESSENTIELS À RETENIR :

- **Garantie 5 ans**, lames coextrudées (recouvertes d'une fine couche supplémentaire de polyéthylène haute densité) résistantes à la décoloration.
- **Personnalisable** avec un large éventail de décors, de matériaux et finitions.
- **Facile à assembler** puisqu'il suffit d'emboîter les lames pour monter rapidement votre panneau.
- **Facile d'entretien** (traitées antitache et anti-UV).
- **Design** et alignée aux tendances, la gamme évolue chaque saison.

1. CHOISISSEZ VOTRE FINITION

Possibilité de mixer les coloris selon vos envies

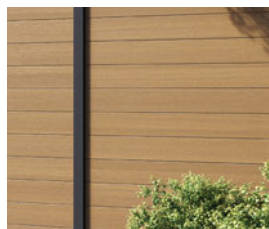

Imitation chêne doré



Taupe RAL 7039

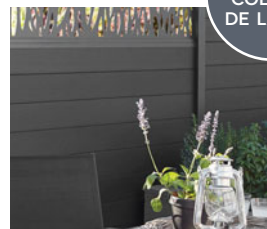

Gris anthracite RAL 7021

3
COLORIS
DE LAMES

2. COMPOSEZ VOTRE CLÔTURE

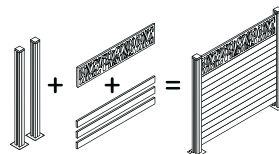

4
HAUTEURS
DE
POTEAUX

95, 139, 183
et 240 cm

4
DÉCORS
ET
PANNEAUX

Les décors se positionnent à la verticale ou à l'horizontale

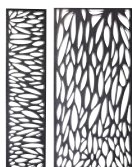

Feuille Anthracite

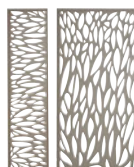

Feuille Taupe



Branche Anthracite



Transparent



Décor 4 lames horizontal

3. IMAGINEZ VOTRE CONFIGURATION



Panneau branche anthracite + lame gris anthracite



Panneau feuille anthracite + lame imitation chêne doré + gris anthracite



Installation à domicile

Confiez l'installation de votre clôture Neva à nos artisans experts. **On s'occupe de tout***.



BON+BON
POUR CHEZ VOUS POUR NOUS TOUS

“Lames en composite fabriquées à partir de matières recyclées”



Lame imitation chêne doré + gris anthracite

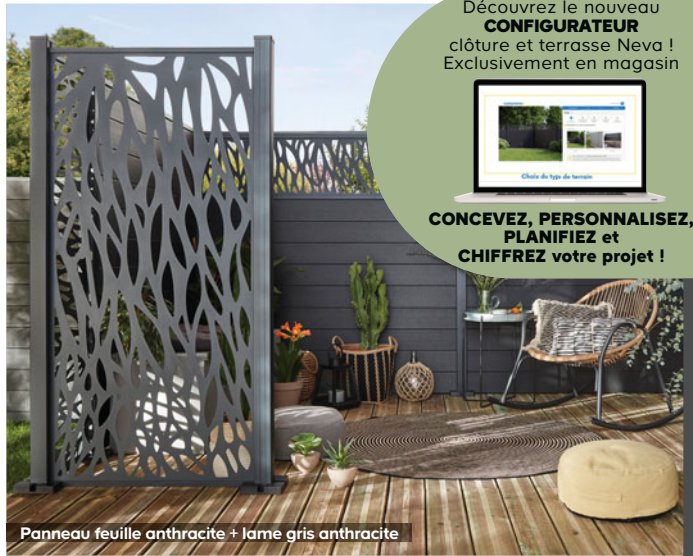

Panneau feuille anthracite + lame gris anthracite

Découvrez le nouveau **CONFIGURATEUR** clôture et terrasse Neva ! Exclusivement en magasin



CONCEVEZ, PERSONNALISEZ, PLANIFIEZ et CHIFFREZ votre projet !



Décor feuille taupe + lame taupe



Panneau acrylique + lame gris anthracite



Panneau acrylique + panneau feuille taupe



Lame anthracite + plaque de soubassement en béton



Décor feuille taupe + panneau acrylique + lame taupe

Lemhi

VOTRE CLÔTURE EN BOIS MONTÉE EN UN TOUR DE MAIN !

La clôture Lemhi est conçue pour pouvoir être montée par tous ! Pratiques, ses lames se glissent dans les rainures des poteaux.

SCANNEZ & DÉCOUVREZ
Toute la gamme LEMHI



À savoir !

Sur cette page, tous les produits en bois sont issus de forêts gérées durablement.

1. CHOISISSEZ VOTRE TYPE DE POSE ET SON POTEAU ADAPTÉ

4
TYPES
DE
POSE

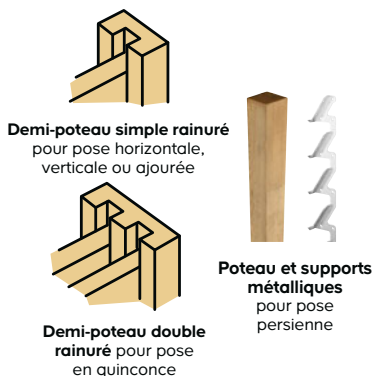
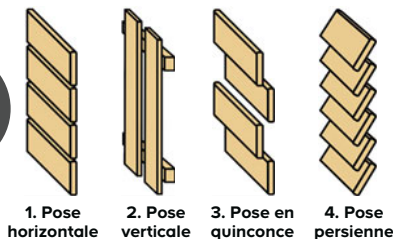

DÉSIGNATION	HAUT.	SECTION	RÉF.	PRIX
Demi-poteau simple rainuré	180 cm	7 x 3,5 cm	3663602942825	7,50€
	240 cm	9 x 4,5 cm	3663602431817	9,90€
Demi-poteau double rainuré	240 cm	9 x 4,5 cm	3663602942818	10,90€
Poteau	180 cm	7 x 7 cm	3663602433200	7,90€
Lot de 2 supports métalliques	58 cm		5063022060327	9,90€

2. CHOISISSEZ VOS LAMES

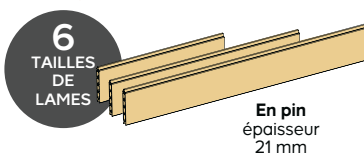

DÉSIGNATION	DIMENSION	RÉF.	PRIX
Traitement autoclave classe 3*. Vert. Existe en marron ⁽¹⁾ .	L. 100 x H. 9 cm	3663602433163	3,20€
	L. 120 x H. 9 cm	3663602942771	3,90€
	L. 180 x H. 7 cm	3663602942764	4,70€
	L. 180 x H. 12 cm	3663602942757	5,50€
Traitement autoclave classe 4**. Vert.	L. 183 x H. 15 cm	3663602433156	7,20€
	L. 240 x H. 15 cm	3663602433149	9,90€

3. CHOISISSEZ LES FIXATIONS

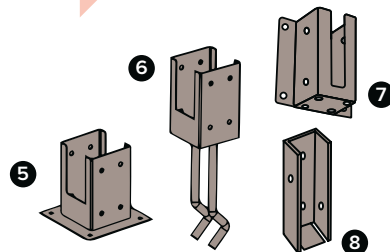

- Support à fixer 2 ouvertures**
En acier galvanisé noir. Haut. 15 cm.
L. 7 x l. 7 cm **6,50€** la pièce. Réf. 3663602942924.
L. 9 x l. 9 cm **10,50€** la pièce. Réf. 3663602847403.
- Support à sceller 2 ouvertures 7,90€**
En acier galvanisé noir. L. 7 x l. 7 x H. 38 cm.
Réf. 3663602942931.
- Support à fixer pour départ mural 6,50€**
En acier galvanisé. L. 7 x l. 7 x H. 20 cm.
Réf. 3663602943280.
- Fixation pour lame 4,90€**
le lot de 4. En acier galvanisé. Réf. 3663602943396.



⁽¹⁾Voir prix en magasin et sur castorama.fr *Contre les insectes et le pourrissement, bois soumis à des alternances d'humidité et de sécheresse sans contact direct avec le sol. **Contre les insectes et le pourrissement, bois en contact avec le sol, soumis à des humidifications fréquentes ou permanentes.

1. CHOISISSEZ VOS LAMES EN FONCTION DU TYPE DE POSE SOUHAITÉ

3
TYPES
DE
LAMES

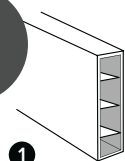

1
Lame droite
pour une
pose ajourée

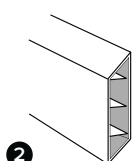

2
Lame persienne
l'air circule entre
les lames permettant
ainsi d'éviter la prise
au vent de la clôture

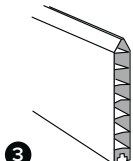

3
Lame emboîtable
installation
simple et rapide

En PVC traité anti-UV.
Recoupable. Ép. 30 mm.

1. Lame droite 12,90€
la pièce. L. 240 x H. 12 cm.
Réf. 3601659752615.

2. Lame persienne 7,50€
la pièce. L. 180 x H. 14 cm.
Réf. 3662551000068.

3. Lame emboîtable 12,90€
la pièce. L. 180 x H. 20 cm.
Réf. 3662551000785.

2. CHOISISSEZ LES ACCESSOIRES ET FIXATIONS

4. Profil de finition en PVC 3,50€ la pièce

Long. 180 cm. Section 3 x 3 cm. Réf. 3662551000792.

5. Chapeau pour poteau en PVC 1,50€ la pièce

Section 8 x 8 cm. Réf. 3601659752745.

6. Poteau 3 directions en PVC 21,90€ la pièce

Haut. 240 cm. Section 8 x 8 cm. Avec 2 clés de finition.
Réf. 3662551000006.

7. Base pour poteau 10,90€ la pièce

En acier anticorrosion noir. Haut. 50 cm. Section 8 x 8 cm.
Réf. 3662551000020.

8. Vis en acier inoxydable 23,50€ les 50 pièces

Extrémité laqué blanc. Réf. 3601659314325.

9. Lot 4 entretoises départ/arrivée en PVC 6,70€

Réf. 3662551000075.

10. Lot 20 entretoises intermédiaires en PVC 7,90€

Réf. 3662551000082.

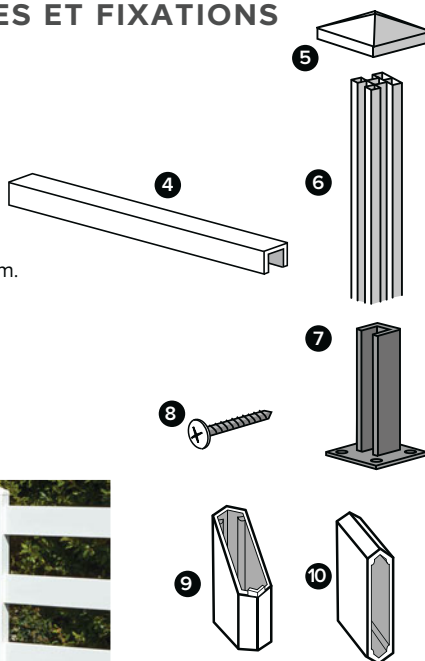

Clôture PVC

LÉGÈRE ET RÉSISTANTE

Les clôtures PVC ont été pensées pour offrir protection et intimité, tout en étant économiques. Légères, elles sont faciles à poser et à manier seul. Pour l'entretien, un coup d'éponge suffit à leur rendre leur aspect d'origine.

**SCANNEZ
& DÉCOUVREZ**
Toute la gamme
clôture PVC



S'ADAPTE AUX BESOINS DE CHAQUE JARDIN

Les demi-poteaux MAHOÉ existent en hauteur 2,40 m et sont recoupables pour pouvoir être associés à un mur ou un muret.



NOUVEAU

Mahoé

LA CLÔTURE MODULABLE ET PERSONNALISABLE

Personnalisez vos clôtures et gérez votre niveau d'occultation grâce aux 3 différents panneaux et 2 types de lames. Entièrement composable, conçue pour être facile à emporter dans votre véhicule (haut. 60 cm) et à monter.

3 POINTS ESSENTIEL À RETENIR :



Modularité et personnalisation



Facile à porter et à transporter : panneau H. 60 cm



Installation simple et intuitive : emboîtable

À savoir !

Tous les produits en bois sont issus de forêts gérées durablement.

LARGE DÉCLINAISON DE CONFIGURATION ET D'OCCULTATION

Qu'il s'agisse de clôturer le jardin, délimiter l'entrée ou cacher les poubelles, choisissez la largeur et le niveau d'occultation de vos panneaux.

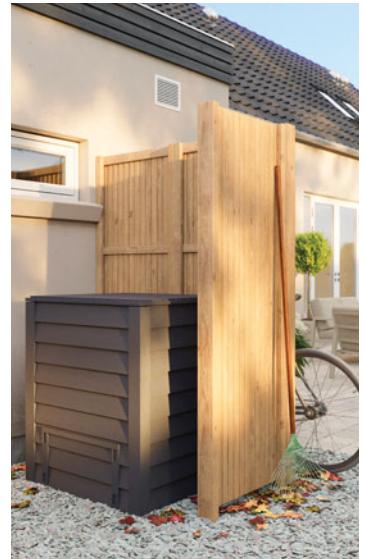

SCANNEZ & DÉCOUVREZ
Toute la gamme MAHOÉ

Livraison à domicile
Votre clôture livrée chez vous sur RDV^(*)

*Contre les insectes et le pourrissement, bois soumis à des alternances d'humidité et de sécheresse, sans contact direct avec le sol.
**Contre les insectes et le pourrissement, bois en contact avec le sol soumis à des humidifications fréquentes ou permanentes.
(*) Voir tarifs et conditions en magasin.

1. CHOISISSEZ VOS PANNEAUX ET VOS LAMES

3
PANNEAUX

En pin traité autoclave marron classe 3*.
L. 180 x H. 60 cm. Ép. 27 mm.

 Possibilité de mixer les
panneaux entre eux



Panneau lames larges
29,90€ la pièce
Réf. 5059340668796.



Panneau vénitien
29,90€ la pièce
Réf. 5059340668802.



Panneau déstructuré
29,90€ la pièce
Réf. 5059340668321.

2
TYPES
DE LAMES



En épicéa traité autoclave marron
classe 3*. L. 180 x H. 14,5 cm.
Ép. 27 mm.

1. Lame simple 10,90€ la pièce
Réf. 5059340668482.

2. Lame rainurée 11,90€ la pièce
Réf. 5059340668598.

2. COMPOSEZ ET MONTEZ VOTRE CLÔTURE

Une fois tous les éléments rassemblés, il ne vous reste plus qu'à
glisser lames et/ou panneaux dans les rainures des poteaux.

 Installation simple
et intuitive, par
emboîtement dans
poteaux rainurés



**Demi-poteau 11,90€
la pièce** En pin traité
autoclave marron
classe 4**. L. 240 cm.
Section 9 x 4,5 cm.
Réf. 5059340668956.



**Profilé de finition
pour lame 9,90€ la pièce**
En épicéa traité autoclave
marron classe 3*. L. 180 x
H. 3,4 cm. Ép. 27 mm.
Réf. 5059340668840.

**POUR RENFORCER L'INSTALLATION
DE PLUSIEURS PANNEAUX ENTRE EUX**



**Renfort arrière
pour panneau
5,90€ la pièce**
En pin traité autoclave
marron classe 3*.
L. 180 x H. 4,5 cm. Ép. 15 mm. Pose
verticale uniquement. Réf. 5059340668475.

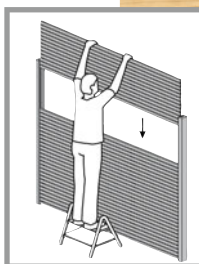

LES PANNEAUX EN BOIS



Panneau droit
19€⁹⁰

Cadre
ép. 20 mm

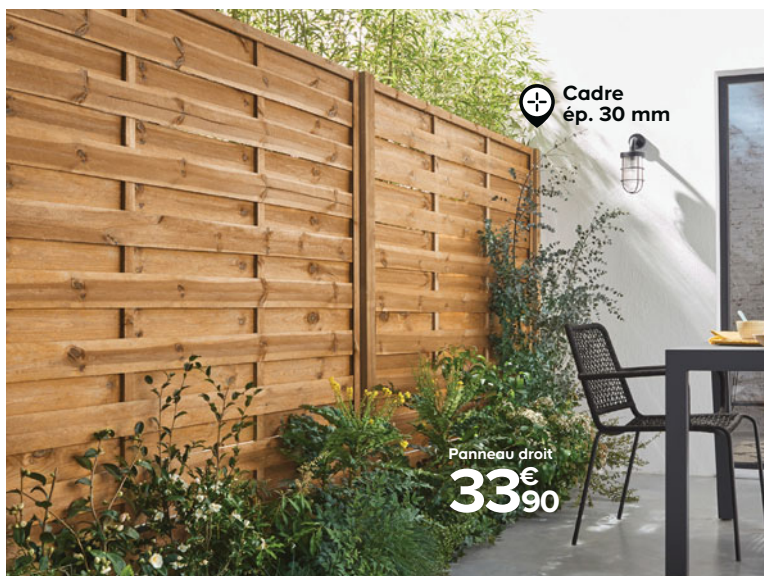

Cadre
ép. 30 mm

Panneau droit
33€⁹⁰

Panneau droit en pin Khoper
Traitement autoclave vert classe 3*. l. 1,80 x H. 1,80 m.
Réf. 3663602942399.
Existe en larg. 90 cm⁽¹⁾.

Panneau droit en pin Arve
Traitement autoclave marron classe 3*. l. 1,80 x H. 1,80 m.
Réf. 3663602432500. Existe en larg. 90 cm et en version arc⁽¹⁾.



Panneau droit
57€⁹⁰

Cadre
ép. 35 mm

KLIKSTROM



Panneau
déstructuré
99€⁹⁰

KLIKSTROM

Panneau droit en pin Ozora
Classe de préservation 3 avec revêtement décoratif et de protection anthracite. l. 1,80 x H. 1,80 m.
Réf. 5059340668352. Existe en larg. 90 cm⁽¹⁾.

Poteau en pin 12,90€ la pièce
Haut. 180 cm. Section 7 x 7 cm.
Réf. 5059340668420.

Panneau déstructuré en pin Kauri
Traitement autoclave marron classe 3*. l. 1,80 x H. 1,80 m. Réf. 5059340668451.
Existe en larg. 90 cm⁽¹⁾.

À savoir !
Sur cette double page, tous les produits en bois sont issus de forêts gérées durablement.

Réversible :
pose verticale
ou horizontale

Panneau droit
89€⁹⁰

KLIKSTROM

Panneau droit en pin Vénitien
Traitement autoclave vert classe 3*.
l. 1,80 x H. 1,80 m. Réf. 5059340046303.

AVEC LE

PRÊT PROJET

Financez vos achats
à votre rythme
Voir conditions page 5

LES INDISPENSABLES !



- 1. Poteau en pin**
Traitement autoclave classe 4**.
Section 7 x 7 cm. Haut. 180 cm.
Vert 7,90€ Réf. 3663602433200.
Marron 8,90€ Réf. 3663602943136.
Existe en haut. 100 cm ou 240 cm
et en section 9 x 9 cm en haut. 240 cm⁽¹⁾.
- 2. Lot de 4 chapeaux de finition**
En acier galvanisé.
L. 7 x l. 7 cm 6,50€ Réf. 3663602943501.
L. 9 x l. 9 cm 7,90€ Réf. 3663602943518.
- 3. Support à enfoncer**
En acier galvanisé. Haut. 75 cm.
L. 7 x l. 7 cm 8,50€ Réf. 3663602943242.
L. 9 x l. 9 cm 11,90€ Réf. 3663602943273.
- 4. Support à fixer**
En acier galvanisé. Haut. 15 cm.
L. 7 x l. 7 cm 5,90€ la pièce Réf. 3663602943235.
L. 9 x l. 9 cm 7,90€ la pièce Réf. 3663602943266.
- 5. Fixation murale**
En acier peint gris foncé.
Pour panneau ép. 35 mm 1,60€ la pièce.
Réf. 3663602943426.
Pour panneau ép. 40 mm 1,70€ la pièce.
Réf. 3663602943433.
- 6. Lot 4 Kits de fixation pour panneau 2,40€**
En acier galvanisé. Réf. 3663602943419.

LA CLÔTURE EN BOIS

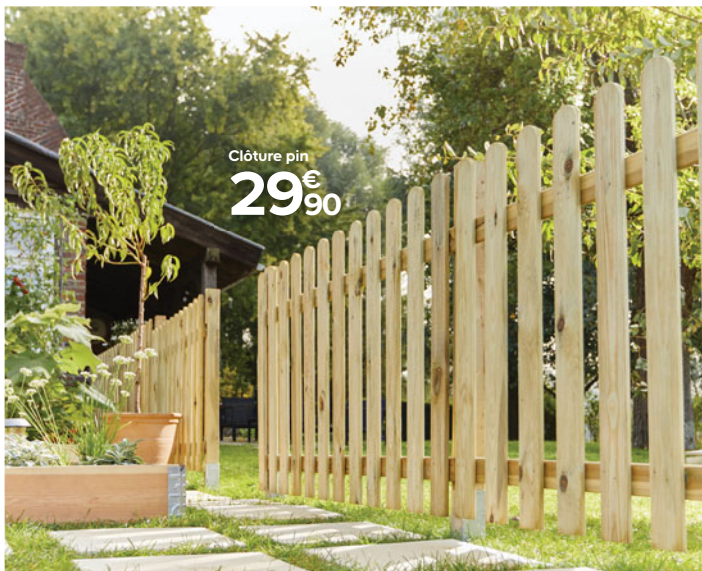

Clôture pin
29€⁹⁰

blooma

Clôture en pin Mekong
l. 1,80 x H. 1 m. Ep. 32 mm. Traitement autoclave vert classe 3*.
Réf. 3663602942627. Existe portillon assorti et en marron⁽¹⁾.



Idées et Conseils

Installer votre clôture vous-même
avec notre tuto vidéo sur castorama.fr



Location de véhicules

Louez facilement un véhicule
avec notre application.



Un crédit vous engage et doit être remboursé.
Vérifiez vos capacités de remboursement avant de vous engager. **castorama** 45

LES GRILLAGES ET PORTILLONS

EXCELLENTE RIGIDITÉ, GRANDE SOLIDITÉ, PRIX ACCESSIBLE... NOS GRILLAGES SONT LA SOLUTION ÉCONOMIQUE POUR SE PROTÉGER SANS MASQUER LA VUE ! ASSOCIÉS À DES PLANTES GRIMPANTES, ILS DEVIENNENT MÊME UN ATOUT DÉCO !



Grillage soudé

3 tailles de maille, 4 hauteurs selon modèles et 2 coloris au choix.

COLORIS	SCHEMA	DIM. ROULEAUX	RÉF.	PRIX
MAILLE 100 X 100 MM / Ø FIL 2,1 MM				
Vert		H. 1 x l. 20 m	3663602728412	29,90€
		H. 1,2 x l. 20 m	3663602728436	34,90€
		H. 1,5 x l. 20 m	3663602728443	39,90€
MAILLE 100 X 75 MM				
Vert Ø fil 2,1 mm		H. 1 x l. 10 m	3177810050031	20,90€
		H. 1 x l. 25 m	3177810031832	39,90€
		H. 1,2 x l. 25 m	3177810031849	48,90€
		H. 1,5 x l. 25 m	3177810031856	59,90€
Anthracite Ø fil 2,2 mm		H. 1 x l. 25 m	3663602728528	44,90€
		H. 1,2 x l. 25 m	3663602728535	59,90€
		H. 1,5 x l. 25 m	3663602728542	69,90€
MAILLE 100 X 50 MM / Ø FIL 2,4 MM				
Vert		H. 1 x l. 20 m	5059340451398	73,50€
		H. 1,2 x l. 20 m	5059340449838	84,90€
		H. 1,5 x l. 20 m	5059340449814	99,90€
		H. 2 x l. 20 m	5059340451411	149€
Anthracite		H. 1 x l. 20 m	5059340451404	73,50€
		H. 1,2 x l. 20 m	5059340449821	84,90€
		H. 1,5 x l. 20 m	5059340451381	99,90€

LES INDISPENSABLES !

- Fil de tension 7,50€ le rouleau de 50 m**
En acier. Ø fil 2,4 mm. Vert. Réf. 3663602729327.
- Fil à lier 3,90€ le rouleau de 50 m** En acier.
Ø fil 1,2 mm. Vert. Réf. 3663602729464.
- Platine à fixer 9,20€** En acier. L. 10 x l. 10 x
H. 15 cm. Vert. Réf. 8006637994035.
- Platine à enfoncer 15,90€** En acier.
Long. 60 cm. Vert. Réf. 8006637074119.
- Tendeur n°2 0,85€** En acier. Vert.
Réf. 3663602729426.
- Poteau T 7,50€**
Haut. 0,75 m. En acier. Section 30 x 30 mm.
Vert. Réf. 5059340451435.
Existe en différentes hauteurs⁽¹⁾.
- Barre de tension 3,30€**
Ø 7 mm. Haut. 1 m. En acier. Vert.
Réf. 3663602729358.
Existe en différentes hauteurs⁽¹⁾.
- Jambe de force 8,90€**
Haut. 1 m. En acier. Section 25 x 25 mm. Vert.
Réf. 3663602729075.
Existe en différentes hauteurs⁽¹⁾.
- Agrafeuse pour grillage 19,50€** En acier. Avec
2 chargeurs 16/20 mm. Réf. 3663602729495.
- Agrafes 16 mm 8,90€ la boîte de 250.**
En acier. Réf. 3663602731429.



Portillon poteau carré 159€
H. 1 x l. 1 m.
Maille 55 x 55 mm.
En acier galvanisé. Vert.
Réf. 3663602730835.
Existe en anthracite et
en différentes hauteurs⁽¹⁾.

LES PANNEAUX GRILLAGÉS ET LAMES D'OCCULTATION

POUR SÉCURISER VOS EXTÉRIEURS, VOUS POURREZ COMPTER SUR LA SOLIDITÉ ET LA LONGÉVITÉ DE LEURS MAILLES. ILS SONT FACILES ET RAPIDES À INSTALLER !



Panneau grillagé
H. 1,23 x l. 198,5 cm

24[€]₉₀

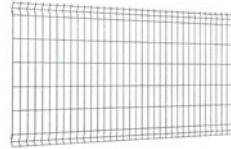

Existe en :



Vert



Anthracite

COLORIS	DIM. PANNEAUX	RÉF.	PRIX
Vert	H. 0,63 x l. 198,5 cm	3663602729617	19,90€
	H. 1,03 x l. 198,5 cm	3663602729624	22,50€
	H. 1,23 x l. 198,5 cm	3663602729631	24,90€
	H. 1,53 x l. 198,5 cm	3663602729648	30,90€
	H. 1,73 x l. 198,5 cm	3663602729655	33,90€
	H. 1,93 x l. 198,5 cm	5059340368085	37,50€
Anthracite	H. 0,63 x l. 198,5 cm	3663602729693	19,90€
	H. 1,03 x l. 198,5 cm	3663602729709	22,50€
	H. 1,23 x l. 198,5 cm	3663602729716	24,90€
	H. 1,53 x l. 198,5 cm	3663602729723	30,90€
	H. 1,73 x l. 198,5 cm	3663602729730	33,90€
	H. 1,93 x l. 198,5 cm	5059340368092	37,50€

blooma

Panneau grillagé Louga

En acier galvanisé. Maille 200 x 55 mm. Ø fil 4 mm.



➕ Résiste aux UV



➕ Imputrescible
➕ Résiste aux UV

KLIKSTROM

Kit lames d'occultation pour panneau grillagé 86,90€

Haut. 153 cm. En composite. Permet d'équiper un panneau complet long. 2 m. Avec kit de fixation. Gris anthracite. Réf. 5059340672397. Existe en haut. 173 cm ou 193 cm⁽¹⁾. Disponibilité selon magasin.

Pose facile

Existe en :



Marron

KLIKSTROM

Pose facile

Kit lames d'occultation pour panneau grillagé 47,90€

Haut. 103 cm. En PVC. Permet d'équiper un panneau complet long. 2 m. Avec kit de fixation. Vert. Réf. 5059340674292. Existe en différentes hauteurs⁽¹⁾.

Existe en :



Gris



Plaque de soubassement 31,90€

En béton. L. 200,5 x H. 20 cm. Ép. 35 mm. Réf. 3700058807169.

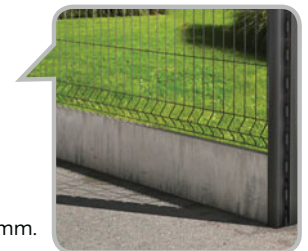

Avantage carte

On reprend tout quand vous voulez et sans ticket avec le retour facile*



Idées et Conseils

Installez votre grillage vous-même avec notre tuto vidéo sur [castorama.fr](https://www.castorama.fr)



*Voir conditions sur [castorama.fr](https://www.castorama.fr), rubrique « carte castorama ».

NOS solutions à tout !

Comment occulter son balcon ?

Habillez la rambarde selon votre style et votre budget. Nos solutions vous mettent à l'abri des regards, tout en sublimant le balcon.

BRISE-VUE le + pratique

FACILE À POSER, DISPONIBLE EN DIFFÉRENTES LONGUEURS, HAUTEURS ET COULEURS.



À partir de **13⁹⁰€**
Brise-vue tissé,
le rouleau

KLIKSTROM

Brise-vue tissé 120 g/m²

En rouleau. Toile en polyéthylène. Vert. Résiste aux UV. Fixations vendues séparément.

I. 3 x H. 1 m **13,90€**
Réf. 5059340674544.
I. 5 x H. 1,50 m **18,90€**
Réf. 5059340673158.
I. 10 x H. 1,50 m **31,90€**
Réf. 5059340673516.



À partir de **35⁹⁰€**
Brise-vue tressé,
le rouleau

Oeillets en acier galvanisé

Résiste aux UV

KLIKSTROM

Brise-vue tressé 760 g/m²

En rouleau. Toile en polyester et PVC. Vert. Fixations vendues séparément.

I. 3 x H. 1 m **35,90€** Réf. 5059340674537.

I. 3 x H. 1,50 m **49,90€** Réf. 5059340673332. Existe en gris⁽¹⁾.



Résiste aux UV

KLIKSTROM

À partir de **17⁹⁰€**
Brise-vue tissé,
le rouleau

Brise-vue tissé 200 g/m²

En rouleau. Toile en polyéthylène. Fixations vendues séparément.

Existe en :



Gris Vert

Gris

I. 3 x H. 1 m **17,90€** Réf. 5059340672359.
I. 5 x H. 1,20 m **39,90€** Réf. 5059340674438.
I. 10 x H. 1,50 m **59,90€** Réf. 5059340673059.
I. 25 x H. 1,50 m **149€** Réf. 5059340674230.

Vert

I. 3 x H. 1 m **17,90€** Réf. 5059340672649.
I. 10 x H. 1,50 m **59,90€** Réf. 5059340673639.
I. 10 x H. 1,80 m **84,90€** Réf. 5059340672533.
I. 25 x H. 1,50 m **149€** Réf. 5059340674254.



BRISE-VUE RÉTRACTABLE le + modulable

EN VERSION VERTICALE OU HORIZONTALE, IL PERMET DE GÉRER L'OCULTATION ET DE S'ADAPTER À L'ENSOLEILLEMENT.



1. Brise-vue rétractable verticalement

Toile en polyester 280 g/m². Résiste aux UV. Avec manivelle. Anthracite.
l. 1 x H. 2 m 69,90€
 Réf. 5059340674391.
l. 1,50 x H. 3 m 99,90€
 Réf. 5059340672878.

2. Brise-vue rétractable horizontalement

109€
 l. 3 x H. 1,60 m. Toile en polyester 280 g/m². Résiste aux UV. Anthracite.
 Réf. 3663602732426.



HAIE ET TREILLIS les + décoratifs

TREILLIS FEUILLAGE OU HAIE ARTIFICIELLE : ESPRIT NATUREL ET ZÉRO ENTRETIEN.

3. Dalle végétalisée artificielle clipsable 49,90€ l. 100 x H. 100 cm. En polyéthylène. Décor haie. À fixer au mur ou sur clôture. Fixations vendues séparément. Réf. 5059340674278.

4. Haie artificielle imitation feuilles 41,90€ le rouleau l. 3 x H. 1 m. Feuilles en polyéthylène. À fixer au mur ou sur clôture. Fixations vendues séparément. Réf. 5059340679785.

L'OCCULTATION EN PVC ET EN COMPOSITE

Les canisses en PVC



À partir de
14€⁹⁰
Canisse simple
face, le rouleau

Résiste aux UV

KLIKSTROM

Canisse PVC simple face

En rouleau. Vert. Fixations vendues séparément.

I. 3 x H. 1 m **14,90€** Réf. 5059340674339.

I. 3 x H. 1,50 m **26,90€** Réf. 5059340672373.



À partir de
29€⁹⁰
Canisse double
face, le rouleau

Résiste aux UV

KLIKSTROM

Canisse PVC double face

En rouleau. Gris. Fixations vendues séparément.

I. 3 x H. 1 m **29,90€** Réf. 3663602732228.

I. 3 x H. 1,50 m **43,90€** Réf. 3663602732303.

Existe en :



Les canisses en composite



BON+BON
POUR CHEZ VOUS POUR NOUS TOUS

“Fabriqué à partir
de 75% de matières
recyclées”

Imite l'osier : aspect
et toucher naturel

À partir de
44€⁹⁰
Canisse,
le rouleau

LES CANISSES EN COMPOSITE SONT À LA FOIS TRÈS RÉSIDANTES AU SOLEIL ET À L'HUMIDITÉ ET TRÈS ESTHÉTIQUES.

Existe en :



KLIKSTROM

Canisse en composite

En rouleau. Fabriqué en Espagne. Tiges liées entre elles avec fils d'acier galvanisé. Fixations vendues séparément.

Brun

I. 3 x H. 1 m **44,90€** Réf. 5059340672212.

I. 3 x H. 1,20 m **53,90€** Réf. 5059340672236.

I. 3 x H. 1,50 m **67,90€** Réf. 5059340673257.

I. 3 x H. 1,80 m **79,90€** Réf. 5059340671840.

Vert

I. 3 x H. 1 m **44,90€** Réf. 5059340674193.

I. 3 x H. 1,20 m **53,90€** Réf. 5059340672557.

I. 3 x H. 1,50 m **67,90€** Réf. 5059340672892.

I. 3 x H. 1,80 m **79,90€** Réf. 5059340674131.

Gris

I. 3 x H. 1 m **44,90€** Réf. 5059340673493.

I. 3 x H. 1,20 m **53,90€** Réf. 5059340673578.

I. 3 x H. 1,50 m **67,90€** Réf. 5059340672182.

I. 3 x H. 1,80 m **79,90€** Réf. 5059340671956.

Blanc

I. 3 x H. 1 m **44,90€** Réf. 5059340672953.

I. 3 x H. 1,20 m **53,90€** Réf. 5059340672847.



54€⁹⁰
Haie artificielle extensible, modèle 1

Modèle 1



⊕ Résiste aux UV

“Fabriqué à partir de 50% de plastique recyclé”

47€⁹⁰
Haie artificielle extensible, le modèle 2
l. 2 x H. 1 m.

Modèle 2

KLIKSTROM

Haie artificielle extensible
l. 2 x H. 1 m. Treillis en osier et feuilles en polyéthylène et polyester. Fixations vendues séparément.
Modèle 1 47,90€ Réf. 5059340679884.
Modèle 2 54,90€ Réf. 5059340671970.

les panneaux végétalisés



⊕ Résiste aux UV

A partir de
35€⁹⁰
Haie artificielle, le rouleau

KLIKSTROM

Haie artificielle 3 couleurs
En PVC. Fixations vendues séparément.
l. 3 x H. 1 m 35,90€ Réf. 5059340673196.
l. 3 x H. 1,20 m 42,90€ Réf. 5059340674377.
l. 3 x H. 1,50 m 52,90€ Réf. 5059340672670.
l. 3 x H. 1,80 m 62,90€ Réf. 5059340672335.

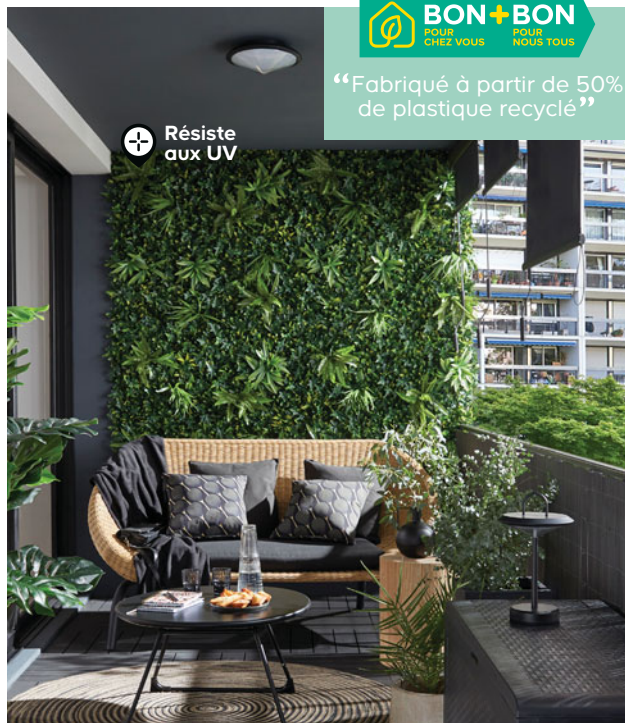

⊕ Résiste aux UV

“Fabriqué à partir de 50% de plastique recyclé”

KLIKSTROM

Dalle végétalisée artificielle clipsable
l. 1 x H. 1 m. Structure en PVC, feuilles en polyéthylène. À fixer sur mur ou clôture. Décor Jungle. Fixations vendues séparément.
l. 1 x H. 1 m 59,90€ Réf. 5059340671932.

— À savoir ! —

Tous les produits en bois de cette double page sont issus de forêts gérées durablement.



1. Canisse en osier

En rouleau. Assemblage par fils en acier. Fixations vendues séparément.

- l. 3 x H. 1 m 33,90€**
Réf. 5059340671772.
- l. 3 x H. 1,20 m 40,90€**
Réf. 5059340672748.
- l. 3 x H. 1,50 m 51,90€**
Réf. 5059340672496.
- l. 3 x H. 1,80 m 61,90€**
Réf. 5059340673523.

2. Canisse en bambou fendu

En rouleau. Assemblage par fils en acier. Fixations vendues séparément.

- l. 3 x H. 1 m 17,90€**
Réf. 3663602731665.
- l. 3 x H. 1,20 m 21,90€**
Réf. 3663602731672.
- l. 3 x H. 1,50 m 26,90€**
Réf. 5059340672076.
- l. 3 x H. 1,80 m 29,90€**
Réf. 3663602731696.

3. Paillon pelé

En rouleau. Assemblage par fils en acier. Fixations vendues séparément.

- l. 3 x H. 1 m 11,90€**
Réf. 5059340672175.
- l. 3 x H. 1,20 m 15,50€**
Réf. 5059340672519.
- l. 3 x H. 1,50 m 19,90€**
Réf. 5059340672151.
- l. 3 x H. 1,80 m 24,90€**
Réf. 5059340673172.

4. Brande naturelle 2 kg

En rouleau. En bruyère. Assemblage par fils en acier. Fixations vendues séparément.

- l. 3 x H. 1 m 27,90€**
Réf. 5059340674155.
- l. 3 x H. 1,50 m 44,90€**
Réf. 5059340672816.
- l. 3 x H. 1,80 m 54,90€**
Réf. 5059340671833.

LES TREILLIS ET LES ARCHES



Trellis en pin avec cadre 33,90€
l. 61 x H. 183 cm. Traitement
autoclave vert classe 3⁽¹⁾.
Réf. 3663602430261.

Trellis en pin 27,90€
l. 90 x H. 183 cm. Traitement
autoclave marron classe 3⁽¹⁾.
Réf. 3663602430193.

Trellis extensible en osier pelé
l. 200 x H. 100 cm. Fixations vendues
séparément. Réf. 3663602430667.



blooma 

Arche en pin 84,90€
l. 160 x P. 60 x H. 223 cm. Traitement
autoclave vert classe 3⁽¹⁾.
Réf. 3454976133885.

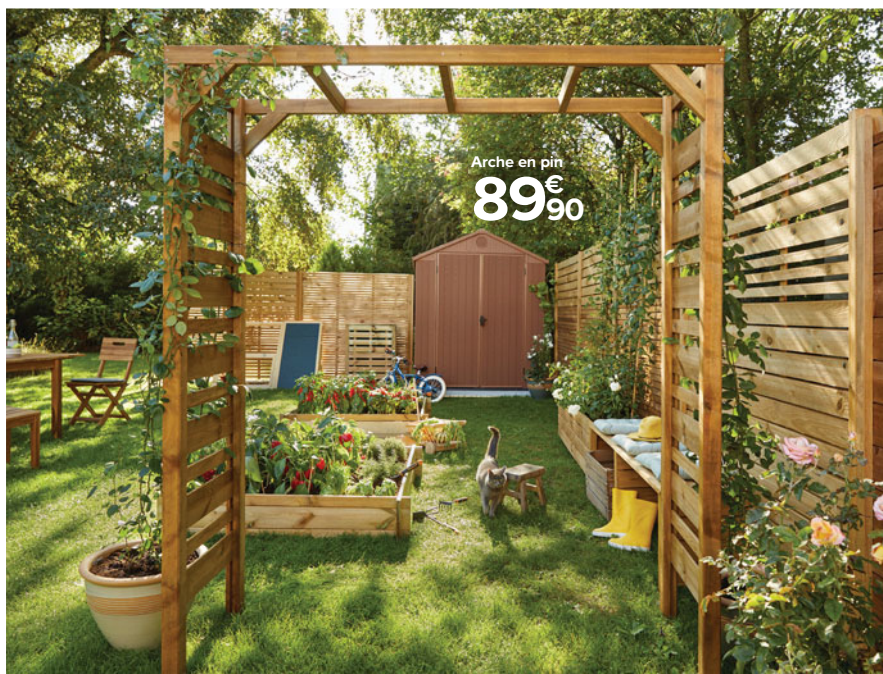

Arche en pin Modern 89,90€
l. 180 x P. 60 x H. 210 cm. Traitement autoclave
marron classe 3⁽¹⁾. Réf. 5900886510035.

⁽¹⁾Contre les insectes et le pourrissement, bois soumis à des alternances d'humidité et de sécheresse sans contact direct avec le sol.

Nos

Solutions

pour sécuriser les extérieurs

EXTRAIT DE LA COLLECTION PORTAILS



Castorama
vous accompagne



Installation à domicile

Confiez la pose de votre portail à nos artisans experts.
On s'occupe de tout**.



Livraison à domicile

Sur RDV, chez vous ou
sur votre chantier***.

- 1. Portail battant en aluminium Neva GoodHome** Larg. 3 m. Section montants 70 x 40 mm, section traverses 60 x 28 mm. Haut. 1,70 m. Distance entre les piliers 3,08 m. Ouvrant droit. Avec quincaillerie de pose. Motorisable*. Gris noir (RAL 7021). Réf. 3663602759874. Existe en version 3,50 m⁽¹⁾.
- 2. Portillon Neva 519€** Long. 1 m. Réf. 3663602775591.
- 3. Motorisation de portail à vérins SOMFY Exavia Star 699€** Réf. 3660849578459.
- 4. Élément de pilier 2,80€ la pièce.** Gris. 28 x 28 cm. Réf. 3389974776676.
- 5. Dessus de muret 8,90€ la pièce.** Gris. 28 x 50 cm. Ép. 5 cm. Réf. 3664122005274.

MOTORIZATION À VÉRINS

Motorisation à vérins

699€

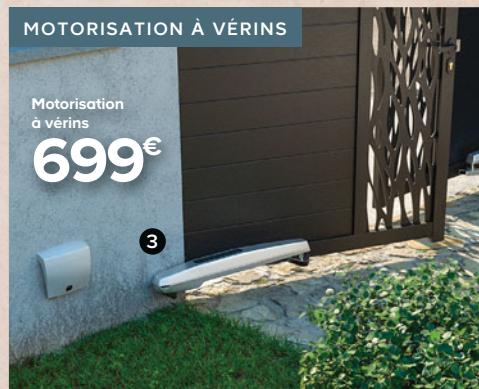

LES PORTAILS BATTANTS

En fer

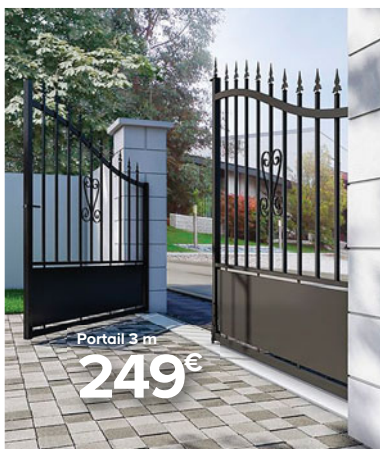
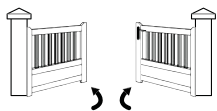

blooma

Braga larg. 3 m
Section montants et traverses 30 x 30 mm. Haut. 1,20/1,74 m. Distance entre les piliers 3,06 m. Ouvrant droit. Avec quincaillerie de pose. Noir recouvert d'une peinture époxy. Réf. 3454975550775. Existe en larg. 3,50 m et portillon 1 m⁽¹⁾.



blooma

Oria larg. 3 m
Section montants et traverses 40 x 40 mm. Haut. 1,81/2 m. Distance entre les piliers 3,06 m. Ouvrant droit. Avec quincaillerie de pose. Noir recouvert d'une peinture époxy. Réf. 3389976053836. Existe en larg. 3,50 m et portillon 1 m⁽¹⁾.

En pvc



Salagou larg. 3 m
Cadre en aluminium 50 x 30 mm. Section montants et traverses en PVC 100 x 40 mm. Haut. 1,50 m. Distance entre les piliers 3,06 m. Ouvrant droit. Avec quincaillerie de pose. Motorisable*. Blanc. Réf. 3662551000662. Existe en larg. 3,50 m et portillon 1 m⁽¹⁾.

94,99€

X 6 MOIS

Avec le prêt projet
Montant total dû 569,94€
TAEG fixe 6,90%
Voir conditions page 5

En aluminium



Perth larg. 3 m
Section montants 70 x 45 mm, section traverses 70 x 35 mm. Haut. 1,70 m. Distance entre les piliers 3,07 m. Avec quincaillerie de pose. Motorisable*. Réversible. Gris anthracite (RAL 7016). Réf. 3614110066602. Existe en blanc, noir intense et taupe et en larg. 3,50 m ou 4 m et portillon 1 m⁽¹⁾.



Nazaré larg. 3 m
Section montants 80 x 40 mm, section traverses 70 x 28 mm. Haut. 1,634 m. Distance entre les piliers 3,06 m. Ouvrant droit. Avec quincaillerie de pose. Motorisable*. Gris anthracite (RAL 7016). Réf. 5600930218091. Existe en larg. 3,50 m, 4 m, portillon 1 m et en blanc⁽¹⁾.

Retrouvez la gamme
PORTAILS
dans notre guide
et sur

castorama.fr

Demandez-le en magasin



Un crédit vous engage et doit être remboursé.

Vérifiez vos capacités de remboursement avant de vous engager.

LES PORTAILS BATTANTS

En aluminium

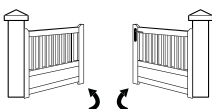

Crozon larg. 3 m
Section montants 80 x 40 mm, section traverses 70 x 28 mm.
Haut. 1,60 m. Distance entre les piliers 3,06 m. Ouvrant droit.
Avec quincaillerie de pose. Motorisable*. Gris anthracite RAL 7016. Réf. 5600930218220. Existe en larg. 3,50 m, en coulissant larg. 3,60 m ou 4,10 m et portillon 1 m⁽¹⁾.



Marione 2 larg. 3 m
Section montants 80 x 40 mm, section traverses 70 x 28 mm.
Haut. 1,60 m. Distance entre les piliers 3,06 m. Ouvrant droit.
Avec quincaillerie de pose. Motorisable*. Gris anthracite RAL 7016. Réf. 5600930222548. Existe en larg. 3,50 m, en coulissant larg. 3,60 m ou 4,10 m et portillon 1 m⁽¹⁾.

LES PORTAILS COULISSANTS

En aluminium

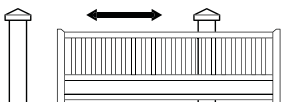

Nazaré larg. 3,60 m
Section montants 80 x 40 mm, section traverses 70 x 28 mm.
Haut. 1,634 m. Distance entre les piliers 3,52 m. Ouvrant droit.
Avec quincaillerie de pose. Motorisable*. Gris anthracite (RAL 7016). Réf. 5600930218176. Existe en larg. 3,10 m, 4,10 m, portillon 1 m et en blanc⁽¹⁾.



Châlon larg. 3,50 m
Section montants 70 x 35 mm, section traverses 70 x 45 mm.
Haut. 1,60 m. Distance entre les piliers 3,44 m. Motorisable*. Réversible. Gris anthracite (RAL 7016). Réf. 3614110059345. Existe en larg. 3 m, 4 m, portillon 1 m et en blanc⁽¹⁾.



Neva2 - larg. 3,50 m
Section montants 70 x 35 mm, section traverses 70 x 45 mm.
Haut. 1,74 m. Distance entre les piliers 3,44 m. Avec quincaillerie de pose. Motorisable*. Réversible. Gris noir (RAL 7021). Réf. 3614110177001. Existe en larg. 4 m, portillon 1 m et en taupe⁽¹⁾.





1 **1359€**

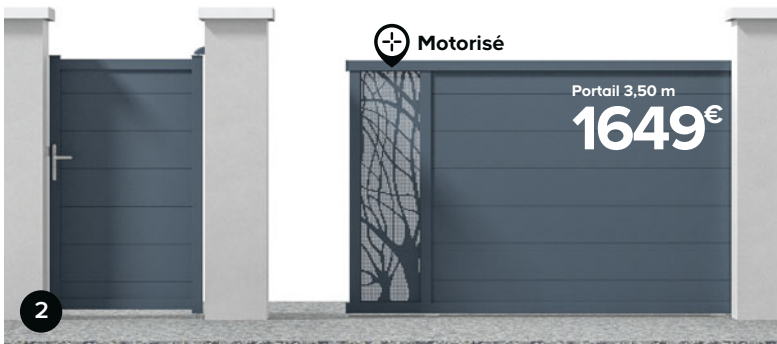

2

Portail 3,50 m
1649€

1. Alpes larg. 3,50 m motorisé

Structure montants 70 x 35 mm, section traverses 70 x 45 mm. Haut. 1,60 m. Distance entre les piliers 3,44 m. Réversible. Avec motorisation Dynamos composée de : crémaillère, 1 lampe clignotante et 2 photocellules et 2 télécommandes. Gris antique. Garanties : portail 10 ans, motorisation 3 ans. Réf. 3614110066244. Existe en gris anthracite et en larg. 3 m, 4 m et portillon 1 m⁽⁹⁾.

2. Fréjus larg. 3,50 m motorisé

Section montants 70 x 35 mm, traverses 70 x 45 mm. Haut. 1,70 m. Distance entre les piliers 3,44 m. Réversible. Avec motorisation Dynamos composée de : crémaillère, 2 photocellules, 1 lampe clignotante et 2 télécommandes. Gris anthracite (RAL 7016). Garanties : portail 10 ans, motorisation 3 ans. Réf. 3614110139290. Existe en noir, blanc et larg. 4 m et portillon 1 m⁽⁹⁾.

Concevez
un projet personnalisé depuis chez vous

en seulement quelques clics avec l'aide de notre configurateur.



SCANNEZ & DÉCOUVREZ
Comment démarrer un projet portail



Zoom

SUR (LE PORTAIL SUR MESURE)

COMPOSEZ-LE !

1 CHOISISSEZ SON OUVERTURE

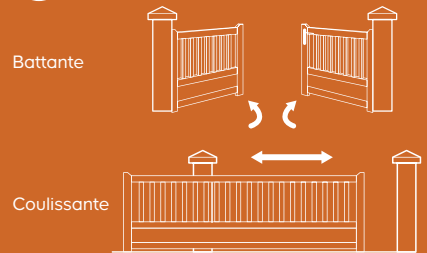

2 CHOISISSEZ LA MATIÈRE

Aluminium ou fer

3 CHOISISSEZ LE DEGRÉ D'OCCULTATION

Portail plein ou ajouré⁽²⁾

4 PERSONNALISEZ-LE

20 COLORIS au choix et une multitude de décors personnalisés



NOUVEAU

Neva

**LA TERRASSE
COMPOSITE
AVEC SYSTÈME
DE POSE FACILE !**

Résistant aux intempéries,
facile à monter,
design, adaptable,
et plus responsable.



Toutes les lames et
lambourdes en composite⁽¹⁾
sont fabriqués à partir de 86%
de matières recyclées.

- Plastique recyclé
- Cosse de riz
- Copeaux de bois certifié

Installez votre
terrasse composite
NEVA
vous-même avec
notre tuto vidéo sur

castorama.fr



1. CHOISISSEZ VOTRE LAME DE TERRASSE

**7
FINITIONS
DE
LAMES**

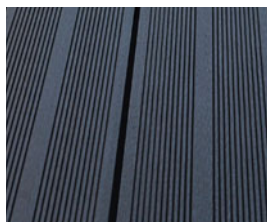

Lame NEVA
Anthracite, chocolat ou taupe

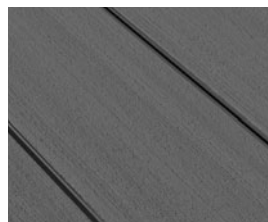

Lame NEVA Premium
Gris ou marron

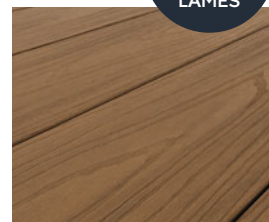

**Lame NEVA Premium
effet bois**
Teck ou chêne

2. CHOISISSEZ VOTRE TYPE DE POSE

Des lambourdes adaptées au type de sol.



1
En composite
sur sol béton



2
En aluminium
sur plots et sol béton

**1. Lambourde Neva
en composite⁽¹⁾ 14,85€ la pièce**
L. 302 x l. 5,1 cm.
Ép. 29 mm.
Réf. 5059340648460.

**2. Lambourde Neva
en aluminium 34,90€ la pièce**
L. 302 x l. 5,1 cm.
Ép. 29 mm.
Réf. 5059340647746.

**POUR GOMMER
LES IMPERFECTIONS
ET ÉVITER LES
VIBRATIONS**



**Lot de 2 bandes
de protection
adhésives 12,90€**
L. 300 x l. 5 cm.
Réf. 5059340648347.

3. FIXEZ EN TOUTE SIMPLICITÉ

Un nouveau système de pose clipsable très facile à utiliser
pour toutes les lames en composite⁽¹⁾ Neva.



Kit de pose facile pour 6,5 m² 54,90€

Composé de : 10 clips de départ, 170 clips intermédiaires,
25 clips latéraux, 10 clips de fin, 45 vis Torx, 5 cales
de dilatation pour lames et 2 gabarits de pose pour
lambourdes. Réf. 5059340648507.

Clips additionnels :

Lot 60 clips de fixation intermédiaire 15,90€
Réf. 5059340648408.

Lot 40 clips de finition 24,90€ Réf. 5059340647944.

Et pour la pose traditionnelle à visser :

Lot 50 clips à visser Neva 13,50€ Réf. 3663602948025.

Lot de 200 clips à visser Neva 47,90€

Réf. 3663602948018.



“Fabriqué à partir de 86% de matières recyclées⁽²⁾.”

Découvrez le nouveau **CONFIGURATEUR** clôture et terrasse Neva !
Exclusivement en magasin

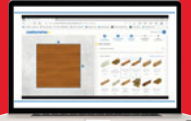

CONCEVEZ, PERSONNALISEZ, PLANIFIEZ et CHIFFREZ votre projet !

Lame de terrasse en composite⁽¹⁾

10€⁸⁹
La pièce

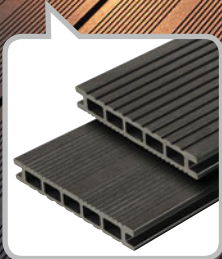

+ Réversible :
1 face rainurée,
1 face peignée

- + Imputrescible
- + Entretien facile

Retrouvez la gamme **NEVA** dans notre guide et sur

castorama.fr

Demandez-le en magasin



NEVA CLASSIQUE EN COMPOSITE⁽¹⁾

Existe en :



Anthracite Chocolat⁽²⁾ Taupe⁽³⁾

Lame Neva 10,89€ la pièce
soit 34,17€ le m². L. 220 x l. 14,5 cm.
Ép. 21 mm. Double face. Anthracite.
Réf. 5036581094379.

Profil de finition clipsable Neva 7€

Long. 220 cm. Anthracite.
Réf. 5059340647807.

“Fabriqué à partir de 75% de matière recyclées⁽¹⁾.”



Lame de terrasse en composite*
15€⁹⁰
la pièce

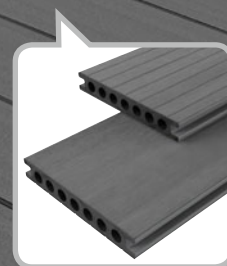

- ⊕ Fine pellicule protectrice autour de la lame : coextrudé
- ⊕ Entretien facile
- ⊕ Imputrescible

⊕ Réversible :
1 face striée,
1 face broyée

NEVA PREMIUM UNI EN COMPOSITE* COEXTRUDÉ

Innovante, la gamme premium bénéficie de caractéristiques exceptionnelles. Coextrudée, elle est plus résistante aux variations de couleur, à l'usure et nécessite moins d'entretien.

Lame Neva Premium 15,90€
la pièce soit 49,84€ le m².
L. 220 x l. 14,5 cm. Ép. 21 mm.
Gris. Réf. 5059340355993.

Profil de finition clipsable Neva Premium 9,50€
L. 220 x l. 5,2 cm. Ép. 40 mm.
Gris. Réf. 5059340647883.

Existe en :



Coloris gris

Coloris marron⁽²⁾

“Fabriqué à partir de 87% de matière recyclées⁽²⁾.”

Lame de terrasse en composite*

18[€]
90

la pièce

⊕ Entretien facile

⊕ Fine pellicule protectrice autour de la lame : coextrudé

⊕ Imputrescible



⊕ Réversible :
1 face texture bois,
1 face brossée

**NEVA PREMIUM
TEXTURE BOIS EN
COMPOSITE* COEXTRUDÉ**

En plus de tous les atouts de la gamme premium, ces lames de terrasse reproduisent à la perfection le veinage du bois.

Lame Neva Premium effet bois 18,90€ la pièce soit 59,25€ le m².

L. 220 x l. 14,5 cm.
Ép. 21 mm. Coloris teck.
Réf. 5059340355917.

Profil de finition clipsable Neva 11,90€
L. 220 x l. 5,2 cm.
Ép. 40 mm. Coloris teck.
Réf. 5059340648422.

Existe en :



Coloris teck



Coloris chêne⁽³⁾



SCANNEZ & DÉCOUVREZ

Carrelage, bois, béton...
Quel type de terrasse est le moins cher ?



18h39.fr votre magazine d'inspiration

LES LAMES DE TERRASSE

En bois

— À savoir ! —

Sur cette double page, tous les produits en bois sont issus de forêts gérées durablement.



⊕ Traitement autoclave vert classe 3*

⊕ Réversible : double face

En pin Don 4,20€ la pièce soit 18,42€ le m².
L. 240 x l. 9,5 cm.
Ép. 20 mm.
Garantie 3 ans.
Réf. 3663602947875.



⊕ Réversible : double face

⊕ Traitement autoclave marron classe 4**

KLIKSTROM

GARANTIE 10 ANS

En pin du Nord Potomac 7,10€ la pièce soit 24,65€ le m².
L. 240 x l. 12 cm. Ép. 21 mm.
Réf. 3663602948766.
Existe en traitement vert⁽¹⁾.



⊕ Traitement autoclave vert classe 3*

⊕ Réversible : double face

Lame de terrasse

6€40
la pièce



Lame de terrasse
8€90
la pièce

⊕ Traitement autoclave vert classe 4**

⊕ Réversible : double face

FABRIQUÉ EN FRANCE



GARANTIE 5 ANS

En épicea Madeira 6,40€ la pièce soit 22,22€ le m². L. 240 x l. 12 cm.
Ép. 24 mm. Réf. 3663602947899.
Existe en traitement marron⁽¹⁾.



⊕ Grande long. : 3,60 m

⊕ Traitement autoclave vert classe 4**

⊕ Réversible : double face

KLIKSTROM

En pin du Nord Maggia 21,35€ la pièce soit 34,89€ le m².
L. 360 x l. 17 cm. Ép. 34 mm.
Réf. 5059340704586.

GARANTIE 10 ANS

GARANTIE 10 ANS



Avantage carte

On reprend tout quand vous voulez et sans ticket avec le retour facile⁽²⁾.



Installation à domicile

Vos lames de terrasse installées par nos artisans experts à partir de 29,90€ le m²⁽³⁾

*Contre les insectes et le pourrissement, bois soumis à des alternances d'humidité et de sécheresse, sans contact direct avec le sol. **Contre les insectes et le pourrissement, bois en contact avec le sol soumis à des humidifications fréquentes ou permanentes. ⁽¹⁾Voir prix en magasin et sur castorama.fr ⁽²⁾Voir conditions sur castorama.fr, rubrique « carte castorama ». ⁽³⁾Pose de lames en bois ou en composite sur terrain plat sur dalle béton existante en bon état et aux normes en vigueur le jour de la pose. Prix moyen constaté sur les 12 derniers mois. Hors produit.

AVEC LE

PRÊT PROJET

Financez vos achats
à votre rythme
Voir conditions page 5



Lame de terrasse
16[€]₅₀
la pièce

Grande
long. : 3 m

Réversible :
double face

En sapin douglas Soren **16,50€ la pièce**
soit 38,19€ le m². L. 300 x l. 14,4 cm.
Ép. 27 mm. Traitement de surface classe 3*.
Coloris naturel. Réf. 5036581094560. Existe
en marron⁽¹⁾.

FABRIQUÉ
EN FRANCE



GARANTEE
5
ANS



Traitement du bois par
la chaleur classe 3*
sans produit chimique

Réversible :
double face

Lame de terrasse
15[€]₉₀
la pièce

KLIKSTROM

En pin thermo-chauffé Iluka **15,90€ la pièce**
soit 56,58€ le m². L. 240 x l. 11,7 cm. Ép. 26 mm.
Coloris naturel. Réf. 3454976309952.

GARANTEE
5
ANS



En Mukulungu
naturellement
imputrescible

Réversible :
double face

Lame de terrasse
35[€]₁₀
la pièce

En bois exotique Taran **35,10€ la pièce**
soit 96,69€ le m². L. 250 x l. 14,5 cm. Ép. 22 mm.
Réf. 5036581094584.

GARANTEE
10
ANS



LES INDISPENSABLES !

- 1. Dalle stabilisatrice 1,80€ la pièce**
Pour plot à vérin. En béton.
L. 28 x l. 28 x H. 5 cm.
Réf. 3454976249296.
- 2. Plot à vérin 22,90€ le lot de 10**
Pour pose rapide des lames bois.
Permet d'ajuster la hauteur de 35 à 85 mm.
Réf. 3663602426875.
- 3. Lambourde en pin du Nord Aldan 7,50€ la pièce**
Traitement autoclave classe 4**.
L. 240 x H. 6,2 cm. Ép. 38 mm.
Idéal pour pose sur plots en béton ou à vérin.
Réf. 3663602948551.

Un crédit vous engage et doit être remboursé.

Vérifiez vos capacités de remboursement avant de vous engager. **castorama** 63

LES DALLES DE TERRASSE

En bois

— À savoir! —

Tous les produits en bois de cette double page sont issus de forêts gérées durablement

 Format XL



En pin 40 x 40 cm
2€ la pièce

12,50€ le m².

Ép. 24 mm. 6,25 dalles/m².

Traitement autoclave vert classe 3*.

Réf. 3454975749766.

blooma  

En pin Durance 100 x 100 cm

16,50€ la pièce de 1 m².

Ép. 30 mm. Traitement autoclave vert classe 3*.

Réf. 3663602948728.

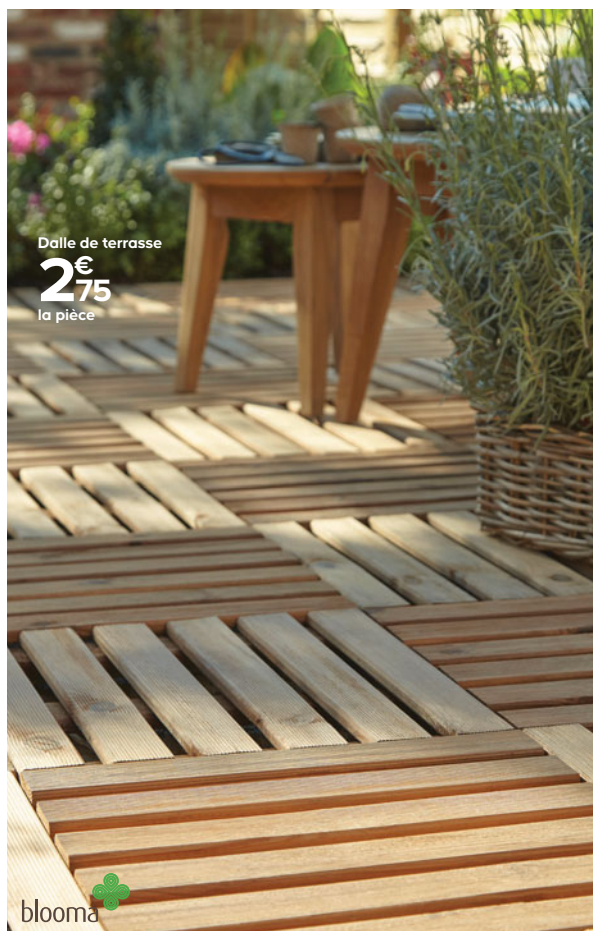

Dalle de terrasse

2€
75
la pièce

blooma 

En pin Adige 40 x 40 cm.

17,19€ le m². Ép. 30 mm. 6,25 dalles/m².

Traitement autoclave marron classe 3*.

Réf. 3663602948476.



En pin Brantas 50 x 50 cm

25,20€ le m². Ép. 40 mm. 4 dalles/m².

Traitement autoclave marron classe 3*.

Réf. 3663602948605. Existe en traitement vert⁰.



 Grand format

Dalle de terrasse

6€
30
la pièce

blooma 



Dalles de terrasse
12[€]₉₀
le lot de 4

- ⊕ Naturellement imputrescible
- ⊕ Facile à poser : clipsable



⊕ Naturellement imputrescible

Dalle de terrasse
18[€]₅₀
la pièce

En bois exotique, lot de 4 dalles clipsables Lempa
35,83€ le m². En acacia et polypropylène.
30 x 30 cm par dalle. Ép. 24 mm. 11,11 dalles/m².
Réf. 5059340066035.

3
ANS

En bois mixte exotique 50 x 50 cm.
74€ le m². Ép. 25 mm. 4 dalles/m². Réf. 8711615168406.
Existe en format 1 x 1 m⁰.

2
ANS

En composite



BON+BON
POUR CHEZ VOUS POUR NOUS TOUS

“Fabriqué à partir de 97% de matières recyclées^(a)”

Dalle de terrasse
7[€]₉₀
la pièce

Existe en

Marron

- ⊕ Imputrescible
- ⊕ Entretien facile

En composite recyclé Angara**
Ép. 45 mm. Anthracite.
1. Dalle 40 x 40 cm
49,38€ le m². 6,25 dalles/m².
Réf. 3663602613282.
2. Marche inclinée 5,90€ la pièce
L. 40 x l. 20 cm. Réf. 3663602613268.
3. Angle 5,90€ la pièce
Réf. 3663602613305.

3
ANS



⊕ Clipsable et carrossable

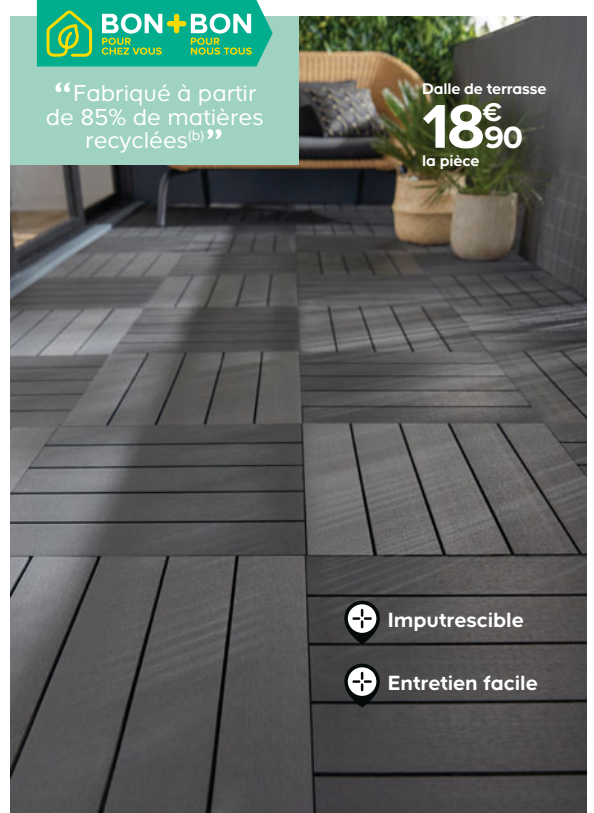

BON+BON
POUR CHEZ VOUS POUR NOUS TOUS

“Fabriqué à partir de 85% de matières recyclées^(b)”

Dalle de terrasse
18[€]₉₀
la pièce

- ⊕ Imputrescible
- ⊕ Entretien facile

En composite recyclé Devi 50 x 50 cm**
75,60€ le m². Ép. 50 mm.
4 dalles/m². Réf. 5059340355962.

5
ANS

^(a)67% de plastique recyclé et 30% de fibres naturelles. ^(b)55% de fibres naturelles, 30% de plastique recyclé.

LES GAZONS SYNTHÉTIQUES

IDÉAL POUR PROFITER D'UN GAZON BIEN VERT EN TOUTES SAISONS, ILS SONT FACILES À POSER ET NE NÉCESSITENT AUCUN ENTRETIEN.

À la coupe



Épaisseur	Largeur	Prix au m ²	Références
6 mm	4 m	4,90€	3663602392323
20 mm	4 m	9,50€	3663602392330

Plus de choix de gazons artificiels en magasin et sur [castorama.fr](https://www.castorama.fr)

En rouleau

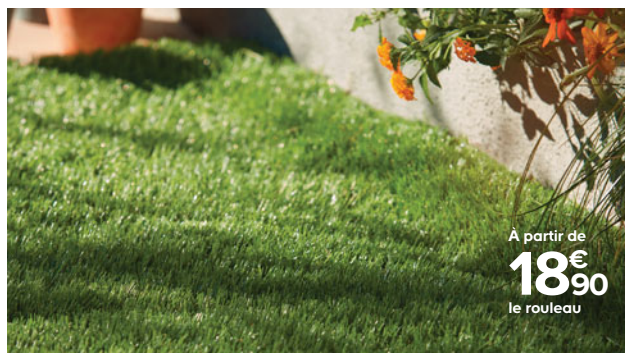

Épaisseur	Dimensions (L x l)	Garantie	Prix rouleau	Prix au m ²	Références
7 mm	4 x 1 m	2 ans	18,90€	4,73€	5059340097756
20 mm	4 x 1 m	5 ans	39,90€	9,98€	3663602425175
30 mm	4 x 1 m	10 ans	55,90€	13,98€	3663602425236
	4 x 2 m	10 ans	149,90€	18,74€	3663602425243
37 mm	4 x 1 m	15 ans	130€	32,50€	3663602425274
	4 x 2 m	15 ans	219€	27,38€	3663602425281

Sur mesure

Ce gazon synthétique est livré chez vous dans un délai de 15 jours ouvrés. Faites vivre votre projet grâce à de multiples possibilités, en effet, vous avez le choix d'une largeur de 1, 2, 3 ou 4 mètres et d'une longueur allant jusqu'à 30 mètre linéaire. Rapprochez-vous d'un conseiller jardin pour la réalisation de votre projet.



Drive 2h

Commandez sur [castorama.fr](https://www.castorama.fr) et retirez en magasin 2h après.



Épaisseur	Dimensions (l. x l.)	Prix rouleau	Prix au m ²	Références
30 mm	De 1 à 30 m linéaire	1, 2, 3 ou 4 m	19,90€	3760181933975
40 mm	De 1 à 30 m linéaire	1, 2, 3 ou 4 m	31,90€	3760181934910

LES TRAVERSES, PAS JAPONAIS ET GRAVILLONS



blooma 

Traverse en pin du Nord 23,90€
 Traitement autoclave marron classe 4⁰. L. 120 x l. 20 x H. 12 cm.
 Réf. 3663602726692.
Gravillons en marbre 8,50€ le sac de 25 kg
 soit 0,34€ le kg. Calibre 8/16 mm. Blanc.
 Réf. 366360272156.

blooma 

Gravillons concassés en calcaire 2,99€ le sac de 25 kg
 soit 0,12€ le kg.
 Calibre 6/16 mm. Blanc.
 Réf. 3663602727170.



En pierre naturelle 



Traverse en ardoise 22,30€ la pièce L. 75 x l. 25 cm.
 Ép. 40 mm.
 Réf. 3700227935938.



blooma 

Pas japonais premium
 En pierre reconstituée.
 L. 35 x l. 25 cm. Ép. 35 mm.
Blanc 4,90€ la pièce
 Réf. 3454979893571.
Gris 7,50 € la pièce
 Réf. 3454976425133.

Existe en gris :

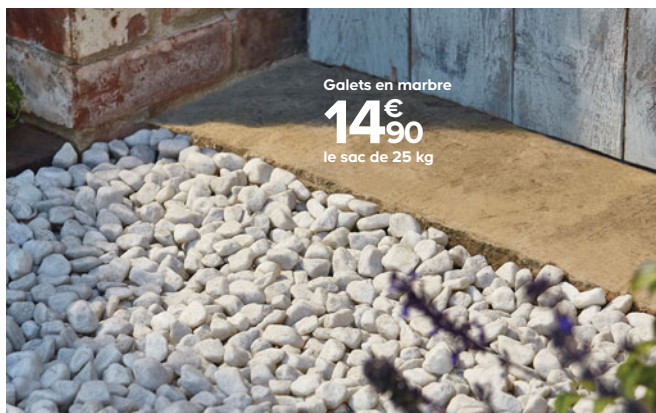

Galets en marbre
14,90€
 le sac de 25 kg

Galets en marbre
 0,60€ le kg. Calibre 15/25 mm. Blanc.
 Réf. 3663602727163.



Video  YouTube
 Castorama
 Dalle stabilisatrice

Carrossable 

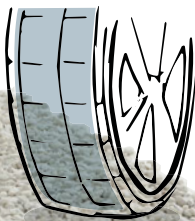

 Évite les ornières et flaques d'eau

 Favorise le drainage

Dalle stabilisatrice de graviers

En polypropylène. Support stable.
 Gravillons vendus séparément.

Petit format 7,90€ la pièce
 soit 24,69€ le m². L. 80 x l. 40 cm.
 Ép. 26 mm. Environ 3,13 dalles/m².
 Blanc. Réf. 3663602727064.

Moyen format 14,90€ la pièce
 soit 15,52€ le m². L. 120 x l. 80 cm.
 Ép. 32 mm. Environ 1,04 dalles/m².
 Blanc. Réf. 3663602727033.

Grand format 26,65€ la pièce
 soit 13,88€ le m². L. 160 x l. 120 cm.
 Ép. 32 mm. Environ 0,52 dalles/m².
 Gris. Réf. 3663602727057.

⁰Contre les insectes et le pourrissement, bois en contact avec le sol soumis à des humidifications fréquentes ou permanentes.

LES PAVÉS ET BORDURES



Pavé Antinéa 13,3 x 13,3 cm

En béton teinté dans la masse. Ép. 50 mm. Environ 56 pièces/m². Nuancé gris. Réf. 3389975379739. Existe en ton pierre, saumon, brun ou ton clair¹⁾.



Pavé en pierre bleue 15 x 15 cm le m²

0,90€ la pièce. Ép. 20 mm. Environ 45 pièces/m². Réf. 3700058802539. Existe en format 30 x 30 cm¹⁾.

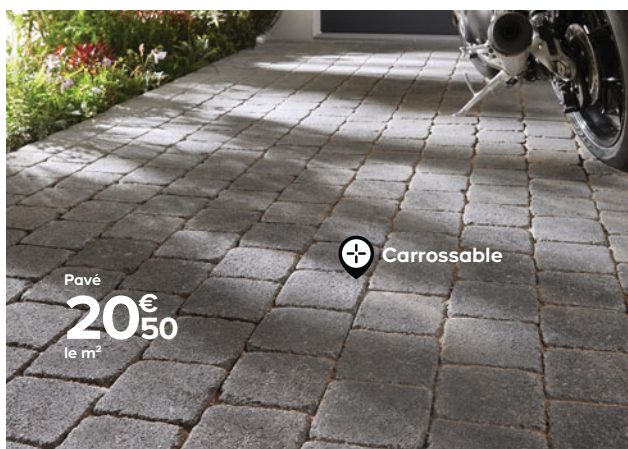

Pavé 15 x 15 cm

Ép. 60 mm. Environ 44,44 pièces/m². Gris. Réf. 3700450005651.

Existe en :



1. Bordure droite pavé

L. 50 x l. 11,5 cm. Ép. 80 mm.

Ton pierre **3,60€ la pièce** Réf. 3389974973259.

Noir **4€ la pièce** Réf. 3389976693810.

2. Bordure courbe pavé

L. 50 x l. 11,5 cm. Ép. 80 mm.

Ton pierre **4,50€ la pièce** Réf. 3389974973242.

Noir **4,90€ la pièce** Réf. 3389976693803.



Bordure à planter Ecolat 59,90€ le rouleau.

10 x H. 0,14 m. Ép. 7 mm. Gris.

Réf. 5400929504934. Existe en long, 1,20 m¹⁾.

Lot de 10 piquets de maintien Ecpic **24,50€**
Réf. 5400909020706.



Avantage carte

On reprend tout quand vous voulez et sans ticket avec le retour facile*.

LES DALLES



Dalle
13€⁴⁴
le m²

Dalle gravillons 40 x 40 cm

Environ 2,15€ la pièce.
Ép. 36 mm. En béton.
6,25 dalles/m². Gris.
Réf. 5600346383154.

Existe en :



Terracota Jaune



Dalle
25€⁶⁰
le m²

Dalle gris 50 x 50 cm
6,40€ la pièce. Ép. 40 mm.
En béton. 4 dalles/m².
Anthracite.
Réf. 5600346386339.



⊕ Traitement
antitache

⊕ Antidérapante

Dalle
26€²⁵
le m²



Dalle
39€⁴⁴
le m²

1

⊕ Traitement
antitache

⊕ Reflets pailletés
façon granit

⊕ Antidérapante

2

blooma

1. Dalle Torino 60 x 30 cm

7,10€ la pièce. Ép. 40 mm. En
béton pressé bi-couche : esthétique
préservée en cas d'éclat. Traitée
hydrofuge. Environ 5,5 dalles/m².
Réf. 3664122001030.

2. Bordure Torino

l. 50 x H. 20 cm **3,15€**

la pièce Ép. 65 mm.
En béton teinté dans la masse.
Réf. 3454976905598.

Dalle grenillée Lagos 40 x 40 cm

Environ 4,20€ la pièce.
Ép. 40 mm. En béton
pressé bi-couche.
6,25 dalles/m². Ton pierre.
Réf. 3454976249258.
Existe en 60 x 40 cm⁽¹⁾.

Existe en :



Anthracite



Rose



⊕ Pierre naturelle

Dalle
32€⁴⁶
le m²

Dalle Travertin vieillie 61 x 40,6 cm

8,05€ la pièce. Environ 4,04 dalles/m²
Réf. 3701195400534.
Existe margelle de piscine⁽¹⁾.

LES CARRELAGES EXTÉRIEURS

Aspect pierre

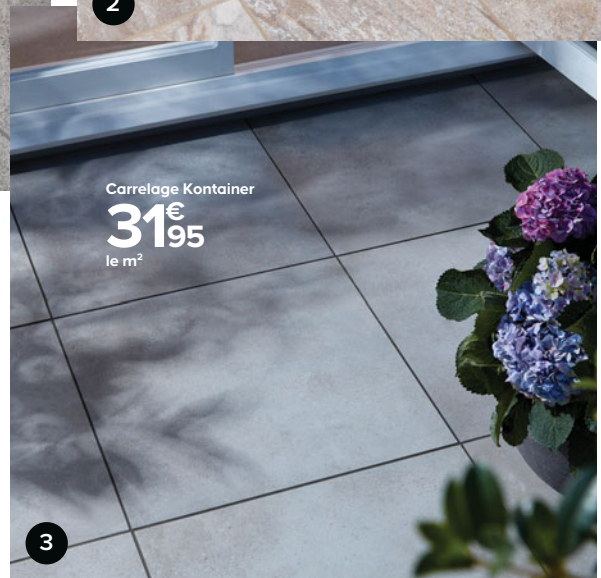

Aspect béton



Carrelage sol Patch gris 45 x 45 cm
30,70€ le carton de 1,62 m². Réf. 8011634620443.

1. Carrelage sol English stone gris 30 x 60 cm
23,02€ le carton de 1,54 m². Réf. 5036581057626.

2. Carrelage sol Volfy beige 30 x 60 cm
22,62€ le carton de 1,26 m². Réf. 5036581058319.

3. Carrelage sol Kontainer gris 60 x 60 cm
34,51€ le carton de 1,08 m². Réf. 5036581057886.

4. Carrelage sol Denali aspect pierre de Bali 30 x 60 cm
27,66€ le carton de 1,26 m². Réf. 8435414119352.



Carrelage Norwegio
16€⁹⁵
le m²

1



Carrelage Woodland
20€⁹⁵
le m²

2



Carrelage Toran Haya
26€⁹⁵
le m²

3

NOUVEAU

1. Carrelage sol Norwegio light grey 30 x 60 cm
20,79€ le carton de 1,26 m².
Réf. 5036581057985.
2. Carrelage sol Woodland bois naturel 15 x 90 cm
25,35€ le carton de 1,21 m².
Réf. 8033701346254.
3. Carrelage sol Toran Haya 23 x 120 cm
29,24€ le carton de 1,09 m².
Réf. 8435609333952.



Tuto vidéo

Installez votre carrelage extérieur vous-même avec notre tuto vidéo sur [castorama.fr](https://www.castorama.fr)



Livraison à domicile

Sur RDV chez vous ou sur votre chantier*.

Nos

Solutions

pour ranger les extérieurs

EXTRAIT DE LA COLLECTION ABRIS



Castorama
vous accompagne



Installation à domicile

Votre abri de jardin installé
par nos artisans experts

à partir de 499€^(a)



Livraison à domicile

Sur RDV chez vous
ou sur votre chantier^(b).

Abri isolé DECOR'HOME

Dim. ext. hors tout l. 3,65 x P. 2,99 x H. 2,50 m (10,91 m²). Surf. int. 8,71 m². Bardage en panneaux pré-assemblés en sapin du Nord. Structure murs intérieurs en panneaux pré-assemblés en OSB3. Isolation en laine de verre ép. 60 mm. Toiture en OSB3, couverture en caoutchouc EPDM. Menuiserie anthracite (RAL 7016) avec double vitrage. Plancher vendu séparément. Réf. 5411352803501. Existe en surface ext. hors tout 15,25 m² ou 21,34 m²(c). Ne peut être utilisé comme habitation permanente.



STRUCTURE MURS INTÉRIEURS ISOLÉS



+ Cloison isolée

+ Menuiserie en PVC double vitrage

Abri surf. int.
8,71 m²

6990€

AVEC LE

PRÊT PROJET

Financez vos achats
à votre rythme

Voir conditions page 5

Prix livraison incluse^(c)

^(a)Voir prix en magasin et sur castorama.fr ^(b)Feutre exclu. ^(c)Prix de la pose d'un abri métal inf. à 5 m² de surface hors tout à l'emplacement prévu sur un support existant apte à recevoir (en dimension, solidité, planéité...), pose du feutre bitumeux compris dans l'abri. Plancher et Shingle en option si non compris dans l'abri. Création de la dalle béton en supplément. ^(d)Voir conditions en magasin et sur castorama.fr ^(e)Voir conditions et délai en magasin et sur castorama.fr

LES ABRIS

En bois

À CHACUN SON ABRIS DE JARDIN. CÔTÉ TAILLE, OPTEZ POUR LE BON NOMBRE DE M² EN FONCTION DE VOS BESOINS DE STOCKAGE ET VOTRE ESPACE DISPONIBLE.



Abri surf. int. 4 m²
899€

GoodHome

5 ANS
GARANTIE

Madrier ép. 19 mm

En sapin du Nord Mokau

Dim. ext. hors tout l. 2,52 x P. 2,1 x H. 2,1 m (5,30 m²). Surface int. 4 m². Emboîtement étanche à l'air. Système lame antitempête. Toiture en volige ép. 16 mm, couverture en feutre bitumeux provisoire. Double porte battante avec vitrage synthétique ép. 2 mm. Plancher vendu séparément. Réf. 3663602713326. Existe en surf. int. 2,40 m² ou 4,60 m²⁽⁰⁾.



Toiture inclinée à 16% : l'eau s'écoule sans accumulation

Grande hauteur

Abri surf. int. 4,30 m²
1229€

GoodHome

5 ANS
GARANTIE

Madrier ép. 28 mm

En sapin du Nord Belaia

Dim. ext. hors tout l. 2,2 x P. 2,7 x H. 2,22 m (5,94 m²). Surface int. 4,30 m². Emboîtement étanche à l'air. Système lame antitempête. Toiture en volige ép. 16 mm, couverture en feutre bitumeux provisoire. Double porte battante avec vitrage verre ép. 4 mm. Plancher vendu séparément. Réf. 3663602713364. Existe en surf. int. 5,70 m², 7,30 m², 8,90 m² ou 10,80 m²⁽⁰⁾.



Abri surf. int. 6 m²
1990€

Prix livraison incluse^(c)

5 ANS
GARANTIE

Madrier ép. 28 mm

En épicéa Abri QB

Dim. ext. hors tout l. 3 x P. 2,10 x H. 2,16 m (6,30 m²). Surface int. 6 m². Emboîtement étanche à l'air. Système lame antitempête. Toiture en OSB3, couverture en caoutchouc EPDM. Fenêtre latérale avec vitrage en verre ép. 4 mm. 1 porte simple. Réf. 5411249916826. Existe en surf. int. 8,64 m², 12,17 m² ou 14,82 m²⁽⁰⁾.

En métal



Abri surf. int. 10,20 m²
2090€

bloom

2 ANS
GARANTIE

Madrier ép. 34 mm

En épicéa Taman

Dim. ext. hors tout l. 4,15 x P. 3,40 x H. 2,51 m (14,12 m²). Surface int. 10,20 m². Emboîtement étanche à l'air. Système lame antitempête. Toiture en volige ép. 15 mm, couverture en feutre bitumeux provisoire. Double porte et fenêtre battantes. Plancher vendu séparément. Réf. 3663602713500. Existe en surf. int. 11,24 m², 10,94 m² avec avancée ou 12,48 m²⁽⁰⁾.



Abri surf. int. 1,80 m²
219€

GoodHome

5 ANS
GARANTIE

Basic

Dim. ext. hors tout l. 1,94 x P. 1,10 x H. 2 m (2,12 m²). Surface int. 1,80 m². En tôle d'acier ép. 0,3 mm. Gris anthracite (RAL 7016). Vendu sans plancher. Verrouillable (cadenas vendu séparément). Réf. 3663602768555. Existe en surf. int. 4,15 m², 6,10 m², 8,40 m² ou 11 m²⁽⁰⁾.



Double porte coulissante : accès facile

Abri surf. int. 4,15 m²
389€

GoodHome

5 ANS
GARANTIE

Basic monopente

Dim. ext. hors tout l. 2,38 x P. 1,93 x H. 1,99 m (5,56 m²). Surface int. 4,15 m². En tôle d'acier ép. 0,3 mm. Gris anthracite (RAL 7016). Vendu sans plancher. Verrouillable (cadenas vendu séparément). Réf. 5059340270630. Existe en surf. int. 1,80 m², 6,10 m² ou 8,40 m²⁽⁰⁾.

Un crédit vous engage et doit être remboursé.

Vérifiez vos capacités de remboursement avant de vous engager. **castorama** 73

En métal



Europa T3

Dim. ext. hors tout l. 2,44 x P. 1,56 x H. 2,03 m (3,81 m²). Surface int. 3,30 m². En tôle d'acier galvanisé à chaud ép. 0,53 mm traité antirouille. Double porte battante. Gouttières intégrées. Vert. Plancher vendu séparément. Réf. 9003414230309. Existe en surf. int. 4,92 m², 6,53 m² ou 8,64 m², en gris clair ou gris quartz⁽¹⁾.



Highline H1 1 porte

Dim. ext. hors tout l. 2,75 x P. 1,55 x H. 2,22 m (4,26 m²). Surface int. 3,33 m². En tôle d'acier galvanisé à chaud ép. 0,53 mm traité antirouille. Bandeau de lumière en acrylique ép. 4 mm. Gouttières intégrées. Gris foncé. Plancher et cadre sol vendus séparément. Réf. 9003414840201. Existe en surf. int. 4,33 m², 5,34 m², 6,35 m² ou 7,36 m² en simple ou double porte et en gris quartz⁽¹⁾.

En résine



Darwin 46 399€

Dim. ext. hors tout l. 1,26 x P. 1,85 x H. 2,05 m (2,32 m²). Surface int. 1,98 m². Panneaux en polypropylène ép. 16 mm, traité anti-UV. Fenêtre latérale fixe vitrage synthétique ép. 1,6 mm. Marron aspect bois. Verrouillable (cadenas vendu séparément). Réf. 7290112632708. Existe en gris et surf. int. 3,06 m² ou 4,13 m² ⁽¹⁾.

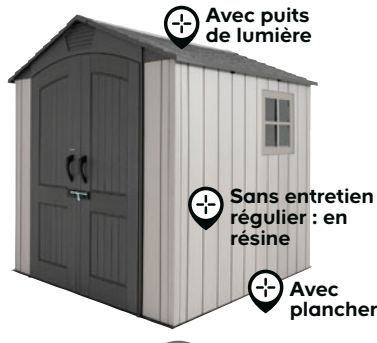

Stormdust 60363 979€

Dim. ext. hors tout l. 2,14 x P. 2,14 x H. 2,27 m (4,58 m²). Surface int. 3,95 m². Panneaux en polyéthylène ép. 25 mm, traité anti-UV. Avec renfort métallique. Gris et anthracite aspect bois. Verrouillable (cadenas vendu séparément). Réf. 81483825335.



Artisan 77 1239€

Dim. ext. hors tout l. 2,14 x P. 2,18 x H. 2,26 m (4,66 m²). Surf. int. 4,04 m². Panneaux ép. 20 mm. Technologie Duotech : polypropylène traité anti-UV, avec surfacage aspect bois naturel. Vitrage synthétique ép. 2 mm. Avec plancher. Gris et noir. Peut être peint. Réf. 7290106933989. Existe en surf. int. 5,30 m² ou 6,57 m² ⁽¹⁾.

En composite



Abri surf. int. 7,40 m²
3290€

Composite monopente

Dim. ext. hors tout l. 3,17 x P. 3,17 x H. 2,40 m (10 m²). Surface int. 7,40 m². Lames en composite traité anti-UV. Toiture en lames composite. Double porte battante en aluminium avec double vitrage verre ép. 4/6/4 mm. Gris. Plancher vendu séparément. Réf. 3760055271127. Existe en coloris teck⁽¹⁾. Existe en toit double pente 7,60 m², toit double pente avec auvent 7,20 m² + 7,90 m² et en toit plat avec auvent 7,20 m² + 9 m² ⁽¹⁾.

⁽¹⁾Voir prix en magasin et sur castorama.fr *Contre les insectes et le pourrissement, bois soumis à des alternances d'humidité et de sécheresse, sans contact direct avec le sol.

LES CARPORTS



GARANTIE
2 ANS

6 pieds de fixation
métalliques

Carport
299€

En pin sans toiture 1 voiture

Dim ext. hors tout l. 3 x P. 5 x H. 2,33 m. Traitement autoclave marron classe 3*. Haut. de passage : 2,11 m. Larg. de passage : 2,66 m. Section des poteaux 9 x 9 cm. Réf. 3700863620762.



Structure en aluminium :
ne rouille pas

GARANTIE
10 ANS

Sans entretien
Carport
1190€

En alu 1 voiture Verona

l. 5,04 x P. 2,99 x H. 2,17 m. Traitement anti-UV. Haut. de passage 2,04 m. Larg. de passage 2,63 m. Toiture en polycarbonate teinté bronze ép. 6 mm. Section poteaux : 8 x 4 cm. Kit d'ancrage et gouttières intégrées. Réf. 7290108610024.

LES GARAGES



Garage
surf. int. 16,78 m²
2590€

GARANTIE
5 ANS



En épicea 1 voiture

Dim. ext. hors tout l. 3,73 x P. 5,38 x H. 2,42 m (20,07 m²). Surface int. 16,78 m². Emboîtement étanche à l'air. Système lame antitempête. Toiture en volige ép. 15 mm, couverture en feutre bitumeux provisoire. Réf. 5411249916932.



Garage
5399€
Surf. int. 19,10m²

Existe avec porte de
garage sectionnelle⁽¹⁾

Avec porte
de service

GARANTIE
5 ANS



En sapin du Nord 1 voiture Danube

Dim. ext. hors tout l. 4,34 x P. 5,54 x H. 2,81 m. Surf. int. 19,10 m². Emboîtement étanche à l'air. Système lame antitempête. Couverture en shingles. Vitrage en verre ép. 4 mm. Réf. 4743142093733.



Retrouvez la gamme
ABRIS DE JARDIN
dans notre guide
et sur
castorama.fr
Demandez-le en magasin



LES COFFRES DE RANGEMENT

KETER En polypropylène. Sans entretien.
Verrouillable (cadenas vendu séparément).



Coffre 270 L
48€⁹⁰

Traité anti-UV

Avec roulettes

Samoa 270 L

l. 116,7 x P. 44,7 x H. 57 cm. Aspect rotin. Anthracite. Réf. 7290112633132.



Coffre 1200 L
199€

Ouverture
frontale et
supérieure

Peut contenir
2 poubelle de
240 L

Store it out max 1200 L

l. 145,5 x P. 82 x H. 125 cm. Traité anti-UV. Aspect bois mat. Gris clair et noir. Réf. 3253929001413.

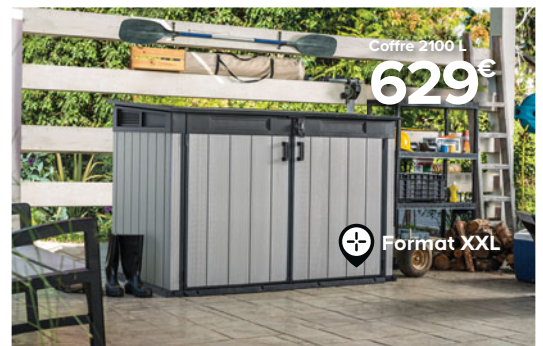

Coffre 2100 L
629€

Format XXL

Grande Store 2100 L

l. 190,5 x P. 109,3 x H. 132,5 cm. Traité anti-UV. Aspect bois mat. Taupe. Réf. 7290106935730. Voir disponibilité magasin ou sur castorama.fr

NOS solutions à tout !

Comment choisir la bonne peinture ?

Que vous cherchiez à traiter ou à personnaliser, un support en bois ou en métal, nous avons la peinture qu'il vous faut. Suivez-nous.



GoodHome

1. Lasure* 8 ans
42,90€ les 5 L
 8,58€ le L.
 Réf. 5059340299419.
 Existe en 9 teintes.

BONDEX

2. Lasure* Ultim' Protect 12 ans
79,90€ les 5 L
 15,98€ le L. Chêne clair.
 Réf. 3261543642387.
 Existe en 6 teintes.

Syntilor
Sigmas Décoignages

3. Saturateur* Ultra Protect
69,90€ les 5 L
 13,98€ le L. Teck.
 Réf. 3239915591038.
 Existe en 5 teintes.



LASURE ou saturateur ?

PROTECTION CONTRE L'HUMIDITÉ EXTÉRIEURE, LES INSECTES ET LES CHAMPIGNONS, LA LASURE LAISSE RESPIRER LE BOIS PAR MICROPOROSITÉ. HYDROFUGE, LE SATURATEUR IMPERMÉABILISE LE BOIS CONTRE LA PLUIE, L'EAU CHLORÉE ET L'EAU SALÉE TOUT EN PROTÉGÉANT DES UV, INTEMPÉRIES ET DES TACHES.

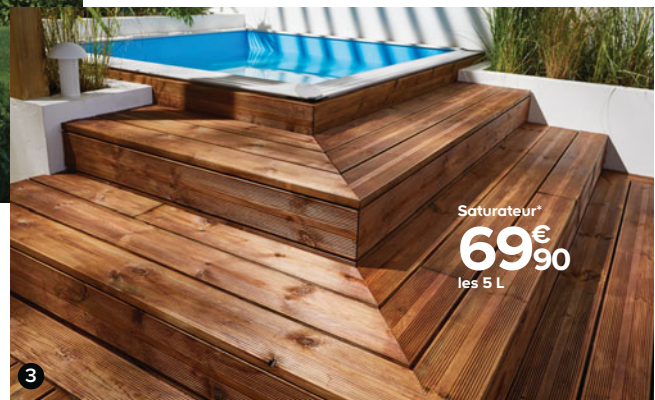

ZOOM SUR LES LASURES

Applicables sur un support vertical, les lasures protègent les bois neufs et anciens contre les rayons UV et les intempéries et se dotent même parfois d'une protection contre le développement des champignons. Elles s'appliquent facilement aussi bien à l'intérieur qu'à l'extérieur et leur tenue varie entre 4 et 12 ans. Existe en formule acrylique ou solvantée⁽¹⁾.

SCANNEZ & DÉCOUVREZ
 Comment protéger et décorer vos boiseries extérieures ?

18h39.fr votre magazine d'inspiration

REDONNER DE L'ÉCLAT AU MÉTAL

SPÉCIALEMENT CONÇUE POUR PROTÉGER LES SURFACES MÉTALLIQUES DE LA CORROSION : PORTAIL, GRILLES, MOBILIER, FERRONNERIE...



Peinture* fer 82,90€ les 2,5 L
 33,16€ le L. Aspect brillant laqué. Gris anthracite.
 Réf. 3031520094702.
 Existe en 19 teintes.



EMBELLIR LA FAÇADE

IDÉALE POUR PERSONNALISER OU
RAFFRAÎCHIR LA COULEUR DE VOTRE FAÇADE.



Peinture* bois
76€⁹⁰
les 2,5 L

PERSONNALISER LES éléments en bois

SPÉCIALEMENT CONÇUE POUR VOILETS,
FENÊTRES, PORTAILS ET CLÔTURES EN BOIS.

V33 Peinture* V33 bois **76,90€**
les 2,5 L soit 30,76€ le L.
Aspect satin. Coloris vert
Provence. Réf. 3153895194655.
Existe en 12 teintes.



Peinture* façade
76€⁹⁰
les 10 L



GoodHome
Peinture* façade GoodHome
76,90€ les 10 L soit 7,69€
le L. Aspect lisse. Coloris gris
Oakland. Réf. 366360252195.
Existe en 7 teintes et en 5 L⁽¹⁾.

PROLONGEZ VOTRE SAISON

Résiste aux intempéries, aux UV et à
l'encrassement. Flexible dans la pose,
elle peut s'appliquer à des températures
extérieures comprises entre 2°C et 15°C.
Garantie 20 ans.

valsparPRO™

Peinture* façade
sur mesure
Valspar Pro
Seasonflex **129,90€**
les 10 L
12,99€ le L. Base
blanche (teinte
comprise).

Peinture* façade
machine à teinter
129€⁹⁰
les 10 L



Peinture*
multisupport
55€⁹⁰
les 2 L



TOLLENS

Peinture* multisupport
55,90€ les 2 L
27,95€ le L. Aspect satin. Blanc.
Réf. 3463975393541.
Existe en 8 teintes.

COORDONNER TOUS les supports

IDÉALE POUR ASSORTIR VOILETS ET MOBILIER, FAÇADE ET
FERRONNERIE... ELLE S'APPLIQUE SUR TOUS LES TYPES DE SUPPORT.

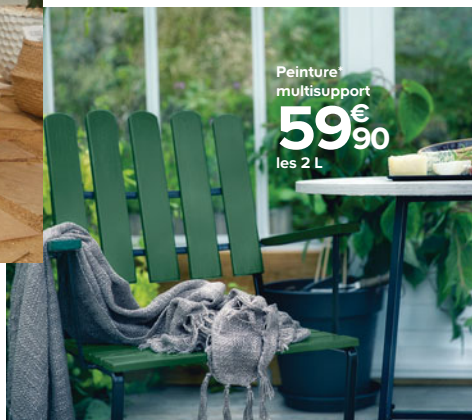

Peinture*
multisupport
59€⁹⁰
les 2 L



Peinture* multisupport
59,90€ les 2 L
29,95€ le L. Aspect satin.
Coloris vert basque.
Réf. 3031520178914.
Existe en 18 teintes.

Profiter

SE RÉGALER
BRONZER BULLER
JOUER *dans son*
PETIT COCON

MOBILIER • OMBRAGE • BARBECUES
JEUX D'ENFANTS • PISCINES • LUMINAIRES



GoodHome 



Barbecue : vos goûts, votre mode de cuisson

Charbon de bois, gaz,
électrique, à pellets ou encore
planchas... **TROUVEZ CELUI
QUI VOUS CORRESPOND !**

► Retrouvez les barbecues p. 102

Petit-déjeuner, apéro, soirée...
**nos produits sont pensés
pour accompagner chaque
moment de la journée !**



► Retrouvez plus de luminaires p. 108

NOUVEAU

GoodHome 

Avec MOALA composez et modulez votre salon à volonté

En aluminium et bois issu de
forêts gérées durablement.
Une gamme, 3 éléments
à **ASSEMBLER SELON
VOS ENVIES !**

► Retrouvez ce produit p. 93



 **BON+ BON**
POUR CHEZ VOUS POUR NOUS TOUS

“Bon pour économiser de l'énergie”

GoodHome 

DAVERN, PROJECTEUR SOLAIRE À LED INTÉGRÉE

Conçus par les équipes Castorama, les luminaires
Davern limitent votre consommation d'électricité.

EN PLUS D'ÊTRE PLIABLE ET LÉGÈRE POUR VOUS FACILITER LA VIE, NOTRE GAMME SABA EST AUSSI COLORÉE ET PLEINE DE PEPS !



GoodHome 

1
Table
59€⁹⁰
2
Personnes



Mobilier pliable Saba

Structure en acier traité anticorrosion.

1. Table 59,90€

L. 70 x l. 70 x H. 71 cm.
Coloris mangue.
Réf. 5059340676890.
Existe en 110 x 70 cm⁽¹⁾
en gris acier uniquement.

2. Chaise 27,90€

l. 46,5 x P. 50 x H. 84,5 cm.
Coloris mangue.
Réf. 5059340677538.

Existe en :



Gris acier



Bleu abysses

NOUVEAU



Mangue



Kaki



3. Table de balcon 59,90€

L. 70 x l. 60 x H. 92/106,5 cm.
Gris acier uniquement.
Réf. 5059340124704.

4. Chaise acier 29,90€

l. 41 x P. 45 x H. 80 cm.
Gris acier uniquement. Réf. 50559340124759.



— À savoir ! —

FABRIQUÉS EN BOIS D'ACACIA ISSU DE FORÊTS GÉRÉES DURABLEMENT et décliné en plusieurs formes ou tailles, le mobilier Virginia s'adapte à tous les espaces.

GoodHome 

PLIABLE

PENSÉS POUR LES PETITS ESPACES :
un mobilier léger et pliable qui fait gagner des mètres carrés !



1
Table multipositions

129€

2
Personnes



2
Demi-table ronde

44€
90

2
Personnes

4
Lot de 2 chaises

67€
90



3
Table carrée
49€
90

2
Personnes

Mobilier pliable Virginia

En acacia, finition huilée, issu de forêts gérées durablement.

1. Table multiposition rectangulaire 129€

L. 26/76/132 x l. 63 x H. 75 cm.

Réf. 5059340124643.

2. Demi-table ronde 44,90€

L. 68 x l. 48 x H. 75 cm. Réf. 5059340124636.

3. Table carrée 49,90€

L. 60 x l. 60 x H. 75 cm. Réf. 5059340124629.

4. Lot 2 chaises 67,90€

l. 38 x P. 49 x H. 79 cm. Réf. 5059340124612.



Drive 2h

Commandez sur [castorama.fr](https://www.castorama.fr)
et retirez en magasin 2h après.

BALCONS ET PETITS ESPACES

Les tables 2 à 4 personnes

NOUVEAU



Table
199€⁹⁰

2
Personnes

PLIABLE



Rangement facile

Lafuma
MOBILIER

FABRIQUÉ EN FRANCE

Mobilier pliable Tube
En acier. Bleu ciel.

Table 199,90€
L. 73 x l. 70 x H. 64 cm.
Réf. 3614210026100.

Chaise 59,90€
l. 48 x P. 47,5 x H. 85 cm.
Réf. 3614210026063.

Existe en :



Bleu
ciel



Titane



Moss*



Canyon

PLIABLE



Chaise
69€

Table
185€

2
Personnes

PLIABLE



Table
99€

2
Personnes

GoodHome

Mobilier pliable Denia

En acacia, finition huilée, issu de forêts gérées durablement.

Table 99€
L. 90 x l. 90 x H. 75 cm. À monter soi-même.
Réf. 3663602935964.

Chaise 49,90€
l. 40 x P. 53 x H. 87 cm. Réf. 3663602935971.

Fermob

FABRIQUÉ EN FRANCE

Mobilier pliable Bistro

En acier traité anticorrosion.

Table ronde 185€
Ø 77 x H. 74 cm. Coloris piment.
Réf. 3100540218624.

Existe en différentes dimensions⁽¹⁾.

Chaise 69€
l. 50 x P. 42 x H. 80 cm. Coloris cactus. Réf. 3100540306383.

Existe en⁽²⁾ :



Carbone



Miel



Piment



Gris
argile



Vert
opaline



Cactus

MOYENS À GRANDS ESPACES
Les tables 6 à 8 personnes

À savoir !

L'ALUMINIUM EST UN MATÉRIAU EN VOGUE
De plus en plus utilisé en matière de mobilier de jardin...
En plus d'être léger, il est facile d'entretien et ne rouille pas !

GoodHome

Mobilier Moorea et Batz

Structure en aluminium.

1. Table avec allonge Moorea 249€

L. 140/200 x l. 90 x H. 75 cm. Gris.
À monter soi-même.
Réf. 5059340124902.

2. Chaise Batz 45,90€

l. 60 x P. 47 x H. 86 cm.
Assise en textilène. Gris anthracite.
Réf. 5059340124926. Existe en gris.

3. Fauteuil Batz 49,90€

l. 60 x P. 56 x H. 86 cm.
Vert kaki. Assise en textilène.
Réf. 5059340124957.

Existe en :



Table
399€



Plateau en duraboard** :
haute résistance aux UV

Lame en aluminium
effet bois

Mobilier Freser et Duca
Structure en aluminium
coloris graphite.

Table Freser 399€

L. 202 x l. 100 x H. 74,3 cm.
À monter soi-même.
Réf. 5705820359318.

ProLoisirs

Fauteuil Duca 46,90€

l. 51 x P. 56 x H. 87 cm.
Assise en TPEP*** coloris
perle.
Réf. 3700103074683.

Existe en :



ProLoisirs

Mobilier Ceram et Thema

Structure en aluminium
coloris graphite.

Table Ceram 399€

L. 198 x l. 104 x H. 74 cm.
À monter soi-même.
Réf. 5059340515823.

Existe avec plateau effet bois⁽¹⁾ :



Chaise pliable Thema 54,90€

l. 45 x P. 52 x H. 90 cm.
Assise en TPEP*** rouge.
Réf. 3700103081872.

Existe en :



MOYENS À GRANDS ESPACES

Les tables 6 à 10 personnes



Table
369€



Plateau en verre trempé

GoodHome

Mobilier Baradal et Batz
Structure en aluminium.

Table avec allonge Baradal 369€

L. 160/240 x l. 100 x H. 75 cm.

Coloris graphite.

À monter soi-même.

Réf. 5036581055899.

Fauteuil Batz 49,90€

(voir p. 83).



Plateau en aluminium

Fauteuils empilables

Table
549€



NOUVEAU



Mobilier Miami

Structure en aluminium
coloris graphite.

Table avec allonge 549€

L. 180/240 x l. 100 x H. 77 cm.

À monter soi-même.

Réf. 3700286404703.

Fauteuil 72,90€

l. 58 x P. 58 x H. 84 cm.

Assise en textilène.

Gris anthracite.

Réf. 3700286404727.



Un crédit vous engage et doit être remboursé.

84 Vérifiez vos capacités de remboursement avant de vous engager.

— À savoir ! —

EN ACACIA ISSU DE FORÊTS GÉRÉES DURABLEMENT, il permet d'aménager votre extérieur avec naturel et confort

METTEZ VOTRE JARDIN EN BEAUTÉ AVEC NOTRE LARGE GAMME DE MOBILIER DÉNIA !

GoodHome 



1
Table
249€

6
8
Personnes

2
Chaise
49€
90

3
Banc
109€

4
Fauteuil
69€
90

Retrouvez la gamme
DENIA
sur
castorama.fr



Mobilier Denia

En acacia, finition huilée, issu de forêts gérées durablement.

1. Table avec allonge 249€

L. 180/228 x l. 90 x H. 75 cm.

À monter soi-même. Réf. 3663602935995.

Existe table pour balcon (voir p. 82) et table fixe L. 150 x l. 90 cm⁽¹⁾.

2. Chaise pliable 49,90€

l. 40 x P. 53 x H. 87 cm. Réf. 3663602935971.

3. Banc sans dossier 109€

l. 160 x P. 35,5 x H. 45 cm.

Réf. 3663602936008.

4. Fauteuil inclinable pliable 69,90€

l. 55,2 x P. 70 x H. 108 cm.

Réf. 3663602935988.

Existe aussi⁽¹⁾ :



Table basse



Bain de soleil



Desserte



Banc avec dossier, coffre et coussin de banc

⁽¹⁾Voir prix en magasin et sur castorama.fr

NOUVEAU

Mobilier Agra et Thema

Structure en aluminium coloris graphite.

Table avec allonges Agra 599€

L. 150/200/250 x l. 90 x H. 74 cm. À monter soi-même.
Réf. 3700103079329.

Chaise pliable Thema 54,90€
(voir p. 83).



Table
599€



Mobilier Cubic

Structure en aluminium coloris graphite.

Table avec allonge 699€

L. 187/247 x l. 100 x H. 76 cm.
À monter soi-même. Réf. 3700103096302.

Fauteuil 54,90€

l. 56,3 x P. 59,5 x H. 87,5 cm. Assise en
textilène coloris graphite. Réf. 3700103105516.

Existe avec plateau
coloris graphite⁽¹⁾ :

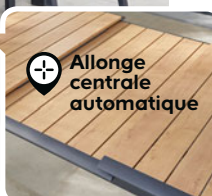

Table
699€

Mobilier Tahaa et Duca

Structure en aluminium coloris graphite.

Table avec allonge Tahaa 959€

L. 180/240 x l. 90 x H. 74 cm.
À monter soi-même. Réf. 3700103091796.

Fauteuil Duca 46,90€

(voir p. 83).

Existe avec plateau effet béton cuivré⁽¹⁾ :

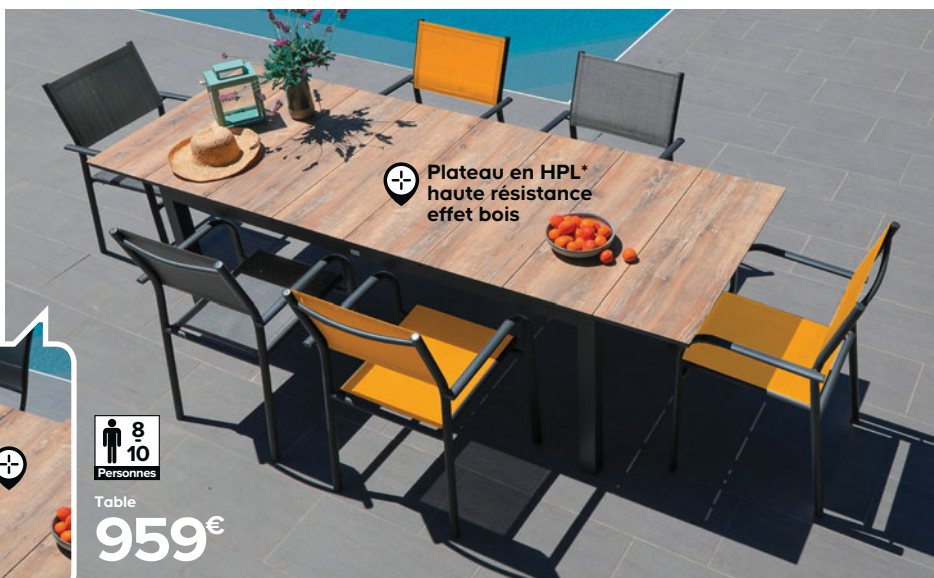

Table
959€

TOUT EN ALUMINIUM, LE MOBILIER CUBIC EST CHIC, CHALEUREUX ET RÉSISTANT.
NÉCESSITANT PEU D'ENTRETIEN, RETROUVEZ-LE INTACT AU RETOUR DES BEAUX JOURS !



1
Salon bas de jardin
4 éléments

999€

4
Personnes

86,30€

X 12 MOIS

Avec le prêt projet
Montant total dû 1035,60€
TAEG fixe 6,90%
Voir conditions page 5

+ Coussins
déhoussables

Mobilier Cubic

À monter soi-même.

1. Salon bas de jardin 999€

Structure en aluminium effet bois. Avec coussins dos et assise.

Canapé 2 places

L. 157 x P. 73 x H. 84 cm.

2 Fauteuils 1 place

L. 73 x P. 73 x H. 84 cm.

Table basse

L. 100 x l. 60 x H. 40 cm.

L'ensemble

Réf. 3700103096289.

Coussin décoratif vendu séparément⁽¹⁾.

2. Tonnelle 749€

Structure en acier gris et effet bois.
L. 300 x P. 400 x H. 232 cm.
Réf. 3700103093660.

3. Balancelle 399€

Structure en aluminium époxy effet bois, assise en acier.
L. 224 x P. 135 x H. 173 cm.
Réf. 3700103093653.
Existe bain de soleil assorti (voir p. 95).

3

Balancelle

399€



Idées et Conseils

Découvrez notre guide d'achat mobilier de jardin sur [castorama.fr](https://www.castorama.fr)



Un crédit vous engage et doit être remboursé.

Vérifiez vos capacités de remboursement avant de vous engager. **castorama** 87



Coussins déhoussables

173 cm
Tablette amovible

1
Salon bas de jardin
4 éléments

699€

5
Personnes

GoodHome

Mobilier Santorin

Structure en aluminium coloris sable.
À monter soi-même.

1. Salon bas de jardin 699€

Avec coussins dos et assise en olefin* ép. 11 cm, 220 g/m².

Canapé 3 places

L. 173 x P. 74 x H. 70 cm.

2 fauteuils 1 place

L. 74,5 x P. 74 x H. 70 cm.

Table basse

L. 122 x l. 67,5 x H. 34,5 cm.

L'ensemble Réf. 5059340125008.

2. Bain de soleil 185€

L. 163/189 x P. 71 x H. 54,5/90 cm.

Réf. 5059340125084.



2
Bain de soleil
185€

Avec roulettes et poche latérale

Existe aussi :



Table et fauteuils (voir p. 25)



Livraison à domicile

Votre salon de jardin Santorin livré chez vous sur RDV **à partir de 59€^{co}**

Plus de choix de mobiliers de jardin en magasin sur **castorama.fr**

LES SALONS DE JARDIN

2 à 4 personnes

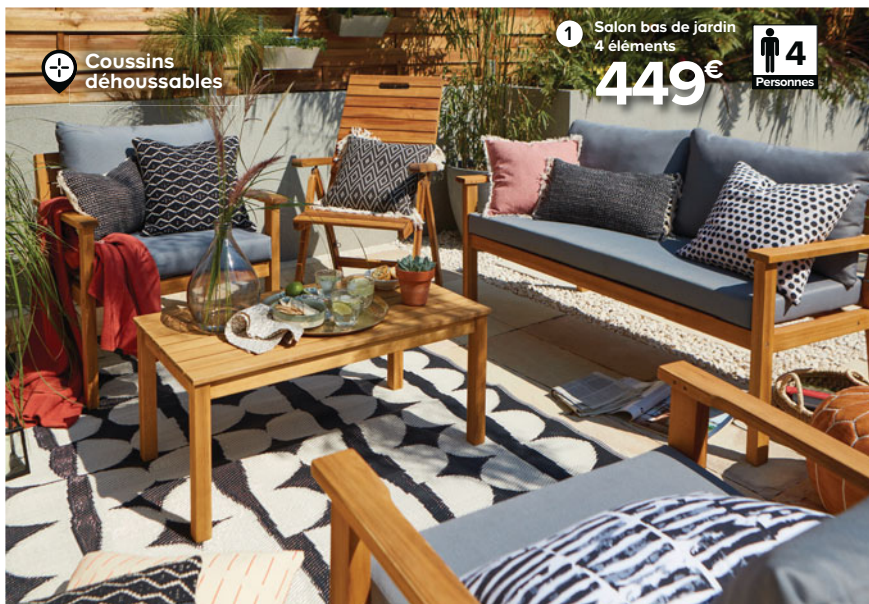

 Coussins déhoussables

1 Salon bas de jardin
4 éléments

449€

 4
Personnes

NOUVEAU

2 Lot de 2 fauteuils

249€

 2
Personnes



 Idéal pour les petits espaces

GoodHome 

Mobilier Denia

Structure en acacia, finition huilée, issu de forêts gérées durablement. Avec coussins dos et assise. À monter soi-même.

1. Salon bas de jardin 449€

Canapé 2 places

L. 135 x P. 75 x H. 78,5 cm.

2 fauteuils 1 place

L. 73 x P. 75 x H. 78,5 cm.

Table basse

L. 90 x l. 40 x H. 47 cm.

L'ensemble Réf. 3663602423966.

Présenté avec le fauteuil Denia (voir p. 85).

Coussins décoratifs vendus séparément⁽¹⁾.

2. Lot de 2 fauteuils

1 place 249€

L. 73 x P. 75 x H. 78,5 cm.

Réf. 5059340675695.

NOUVEAU

Proloisirs

Salon bas de jardin

Toulouse 649€

Structure en aluminium gris anthracite.

Avec coussins dos et assise.

À monter soi-même.

Canapé 2 places

L. 120 x P. 67 x H. 72,4 cm.

2 fauteuils 1 place

L. 65 x P. 67 x H. 72,4 cm.

Table basse

L. 100 x l. 35 x H. 58 cm.

L'ensemble

Réf. 3700103091918.



 Plateau et accoudoirs en bois issus de forêts gérées durablement

Salon bas de jardin 4 éléments

649€

 4
Personnes

⁽¹⁾Tissu à base de fibres de polypropylène résistant à l'eau, au soleil et aux taches.

⁽²⁾Voir prix en magasin et sur castorama.fr ⁽³⁾Voir modèles concernés, conditions et délai en magasin et sur castorama.fr

LES SALONS DE JARDIN
4 à 9 personnes

NOUVEAU

 Assise inclinable : se transforme en transat



Ensemble détente et repas Antalya 1299€
Structure en aluminium gris anthracite. Avec coussins dos et assise. À monter soi-même.

Canapé d'angle 5 places
l. 213 x P. 76 x H. 64 cm avec méridienne

l. 198 x P. 76 x H. 64 cm.

Banc 1 place
l. 70 x P. 40 x H. 41 cm.

Banc 2 places
l. 130 x P. 40 x H. 41 cm.

Table haute
L. 150 x l. 85 x H. 69 cm.

L'ensemble
Réf. 3700286485443.

Existe en structure gris clair⁽¹⁾.

Ensemble détente et repas

1299€



Personnes

ENSEMBLE DÉTENTE ET REPAS : LE CONFORT D'UN SALON BAS DE JARDIN ALLIÉ À LA PRATICITÉ D'UNE TABLE REPAS.



Ensemble détente et repas Cayenne 1399€

Structure en aluminium coloris graphite. Avec coussins dos et assise. À monter soi-même.

Canapé 3 places
l. 180 x P. 75 x H. 35/79 cm.

2 fauteuils
l. 75 x P. 75 x H. 35/79 cm.

Banc 2 places
l. 135 x P. 40 x H. 35 cm.

Table haute
L. 150 x l. 90 x H. 67 cm.

L'ensemble
Réf. 3700286485658.

Coussin décoratif vendu séparément⁽¹⁾.

 Accoudoirs en composite effet bois



Ensemble détente et repas

1399€



Personnes

 Existe en structure blanche



NOUVEAU



1
Canapé 2 places
650€

2
Lot 2 fauteuils
1 place
649€

4
Personnes

Salon bas de jardin Loa
Structure en acier, revêtement effet rotin naturel. Avec coussins dos et assise. À monter soi-même.

1. Canapé 2 places 650€

l. 174 x P. 96 x H. 91 cm

Réf. 5059340675916.

2. Lot 2 fauteuils 1 place 649€

l. 116 x P. 96 x H. 91 cm

Réf. 5059340677651.

Présenté avec la **table basse**

Morillo Ø 50 cm 39,90€

Réf. 3663602424055.

Existe en Ø 70 cm⁽¹⁾.

Coussins décoratifs vendus séparément⁽¹⁾.

110,29€

X 6 MOIS

Avec le prêt projet
Montant total dû 661,74€
TAEG fixe 6,90%
Voir conditions page 5

**LE MOBILIER ACIER EN REVÊTEMENT EFFET ROTIN :
POUR UNE AMBIANCE COSY ET NATURE SANS RISQUE D'USURE.**



4
Œuf suspendu
429€

Existe œuf
version enfant :

5

6
Fauteuil
à bascule
99€⁹⁰

2

3

1
Fauteuil
99€⁹⁰

Mobilier Apolima

Structure en acier, revêtement effet rotin naturel. À monter soi-même.

1. Fauteuil 99,90€

l. 61 x P. 70 x H. 81 cm. Avec coussin assise. Réf. 3663602424147.

2. Œuf 429€

l. 114,5 x P. 110 x H. 151 cm. Avec coussins dos et assise. Réf. 5036581055967.

3. Banc 2 places 149€

l. 120 x P. 66 x H. 81 cm. Avec coussin assise. Réf. 5036581055950.

4. Œuf suspendu 429€

Ø 105 x H. 196 cm.

Avec coussins dos et assise.

Réf. 5059340347028.

5. Œuf enfant 179€

l. 70 x P. 53 x H. 102 cm. Avec coussins dos et assise. Réf. 5059340347141.

6. Fauteuil à bascule 99,90€

l. 75 x P. 61 x H. 81 cm. Avec coussin assise. Réf. 5059340347042.

Coussins décoratifs vendus séparément⁽¹⁾.

Un crédit vous engage et doit être remboursé.

Vérifiez vos capacités de remboursement avant de vous engager. **castorama** 91

Mobilier Moorea

Structure en aluminium gris.
Avec coussins dos et assise.
Coussins ép. 11 cm, 220g/m².
À monter soi-même.

1. Salon bas de jardin

4 places 429€

Canapé 2 places

L. 140 x P. 72,5 x H. 82 cm.

2 fauteuils 1 place

L. 64 x P. 72,5 x H. 82 cm.

Table basse

L. 100 x l. 58 x H. 34,5 cm.

L'ensemble

Réf. 5059340124889.

Coussin décoratif vendu séparément⁽¹⁾.

2. Salon bas de jardin

5 places 599€

Canapé 3 places

L. 173 x P. 72,5 x H. 82 cm.

2 fauteuils 1 place

L. 64 x P. 72,5 x H. 82 cm.

Table basse

L. 122 x l. 68 x H. 34,5 cm.

L'ensemble

Réf. 5059340352725.

(voir p. 9).



1
Salon bas de jardin
4 éléments

429€



2 Existe en version 5 places



MODULABLE

NOUVEAU



3
Salon bas de jardin
799€



AVEC LE SALON BAS MOORA, CRÉEZ LA COMBINAISON QUI VOUS CONVIENT ET CHANGEZ-LA EN FONCTION DE VOS BESOINS !



3. Salon bas de jardin

modulable 799€

Coussins ép. 11 cm, 215 g/m².

2 canapés 3 places

L. 185 x P. 64 x H. 68,9 cm.

Table basse

L. 55 x l. 55 x H. 38,5 cm

L'ensemble

Réf. 5059340677200.



Salon bas de jardin modulable Tokyo 899€

Structure en aluminium gris anthracite. Avec coussins dos et assise. À monter soi-même.

2 méridiennes 2 places
L. 175 x P. 70 x H. 78 cm.

Table basse
L. 70 x l. 35 x H. 58 cm.

L'ensemble Réf. 3700286485061.
Existe en blanc.

Salon bas de jardin
3 éléments

899€



MODULABLE

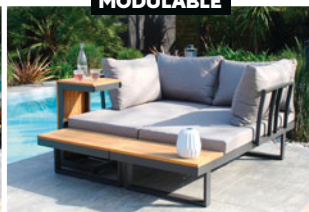

AVEC LES SALONS BAS TOKYO ET MOALA, CRÉEZ LA COMBINAISON QUI VOUS CONVIENT ET CHANGEZ-LA EN FONCTION DE VOS BESOINS !



NOUVEAU

GoodHome

Salon bas de jardin modulable Moala

Structure en aluminium noir et acacia, finition huilée, issu de forêts gérées durablement. Avec coussins dos, assise et coussins décoratifs. À monter soi-même.

1. Angle 1 place 349€
L. 80 x P. 80 x H. 71,5 cm.
Réf. 5059340677033.

2. Méridienne 2 places 566€ x 2
L. 180 x P. 80 x H. 71,5 cm.
Réf. 5059340676074.

3. Table 109€
L. 80 x l. 80 x H. 23 cm.
Réf. 5059340677699.

L'ensemble angle + 2 méridiennes + table

1590€



MODULABLE

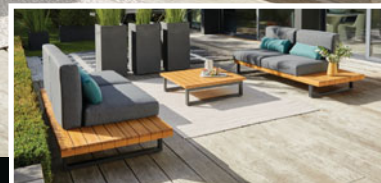

Location de véhicule

Louez facilement une camionnette avec notre application.



LES CHILIENNES ET TRANSATS PLIABLES

+ Multiposition

1 GoodHome

Chilienne
29€₉₀



3 blooma
Chilienne
59€₉₀



Lafuma
MOBILIER

FABRIQUÉ
EN FRANCE

NOUVEAU

4
Transat
59€₉₀



NOUVEAU

2

Jardin-Piscine

FABRIQUÉ
EN FRANCE

Chilienne
29€₉₀



+ Position allongée

5
Transat
124€₉₀



6
Transat
299€₉₀



+ Multiposition
7
Transat
329€₉₀



IDÉES



Shopping

Sa place au soleil !

À savoir !

Sur cette double page, tous les produits en bois sont issus de forêts gérées durablement.

Léger, coloré, moelleux, en métal, en bois, fixe ou pliable... Faites votre choix, vous allez (a)dorer !

LES BAINS DE SOLEIL ET HAMAC



 Multiposition

 Effet rotin tressé

8
bloom
Bain de soleil
34[€]₉₀



9
GoodHome
Bain de soleil
79[€]₉₀

10
Hespéride
Bain de soleil
99[€]₉₉



NOUVEAU

 Pare-soleil intégré

11

Bain de soleil
119[€]



NOUVEAU



12
ProLoisirs
Bain de soleil
269[€]

NOUVEAU

13
ProLoisirs
Table basse
38[€]₉₀
Existe en :
 Graphite



14
JOBEK
Hamac
269[€]

1. **Chilienne Joline** l. 56 x P. 82 x H. 91 cm. Charge maxi 100 kg. Gris. Réf. 5059340136998. Existe aussi en kaki ou bleu[®]. 2. **Chilienne 3 positions** l. 55 x P. 106 x H. 96 cm. Charge maxi 120 kg. Bicolore dominant gris clair ou gris foncé. Réf. 3113610188574/67. 3. **Chilienne Aland** l. 60 x P. 100 x H. 87 cm. Charge maxi 90 kg. Réf. 3663602723684. 4. **Maxi transat Tube** l. 62 x P. 94 x H. 124 cm. Charge maxi 140 kg. Coloris canyon. Réf. 3614210026346. Existe en 7 coloris[®]. 5. **Transat multiposition Relax R Clip** l. 68 x P. 87 x H. 97/114 cm. Charge maxi 140 kg. Coloris chlorophylle. Réf. 3614210014787. Existe en différents coloris[®]. 6. **Transabed Aircomfort** l. 67 x P. 83 x H. 88/163 cm. Charge maxi 140 kg. Noir. Réf. 3614210011854. 7. **Transat multiposition RSX clip Air Confort** l. 70 x P. 83/163 x H. 88 à 117 cm. Gris acier. Réf. 3614210020153. Existe en version XL[®].

8. **Bain de soleil Papaya** l. 58 x P. 173 x H. 65 cm. Gris. Réf. 3700375801406. 9. **Bain de soleil Alona** l. 63 x P. 143/168 x H. 91 cm. Charge maxi 110 kg. Gris anthracite. Réf. 5059340125398. 10. **Bain de soleil Décima** l. 63 x P. 143/168 x H. 91/58 cm. Charge maxi 110 kg. Bleu canard. Réf. 3560233835451. Existe en différents coloris[®]. 11. **Bain de soleil Toscane** l. 63 x P. 203 x H. 37,5/120 cm. Charge maxi 100 kg. Réf. 3700286485719. 12. **Bain de soleil Cubic** l. 74 x P. 216 x H. 34/95 cm. Charge maxi 120 kg. Réf. 3700103104410. 13. **Table basse Violette** L. 35 x l. 48 x H. 52 cm. Gris. Réf. 3700103099006. 14. **Hamac Eskapade** l. 125 x P. 300 cm. Multicolore. Réf. 3589810189220.

Nos

Solutions

pour se protéger du soleil

EXTRAIT DE LA COLLECTION OMBRAGE

LES PARASOLS

Droits et déportés

GoodHome 



 Avec sac de transport

1
Parasol
47€⁹⁰



 Structure et mât en aluminium

 Ouverture/fermeture par manivelle ergonomique

4
Parasol
174€⁹⁰



1. Parasol droit* fixe Carambole 47,90€
Ø 2 x H. 2,15 m.
Bleu abysses.
Réf. 5059340125756.

2. Parasol droit* inclinable Carambole 74,90€
Ø 2,6 x H. 2,22 m. Kaki.
Réf. 5059340125787.
Existe en L. 2 x l. 3 m inclinable et 1/2 cercle pour balcon⁽¹⁾.

3. Parasol déporté inclinable Cabrana 94,90€**
L. 2,5 x l. 2,5 x H. 2,35 m.
5 positions. Coloris sable.
Réf. 5059340711768.

4. Parasol déporté inclinable Mallorca 174,90€**
Ø 3,5 x H. 2,55 m.
5 positions. Gris acier.
Réf. 5059340125893.

5. Parasol déporté inclinable Menorca 299€**
L. 3 x l. 3 x H. 2,65 m.
Multiposition. Gris acier.
Réf. 5059340125923.

Existe en :



Existe en :



Existe en :



Existe en :



Existe en :

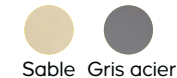

2
Parasol
74€⁹⁰

NOUVEAU

 Toile déperlante

3
Parasol
94€⁹⁰



 Ouverture/fermeture par manivelle ergonomique

 Structure et mât en aluminium

 Réglable en hauteur

 Toile déperlante

5
Parasol
299€



LES VOILES D'OMBRAGE

Toile déperlante

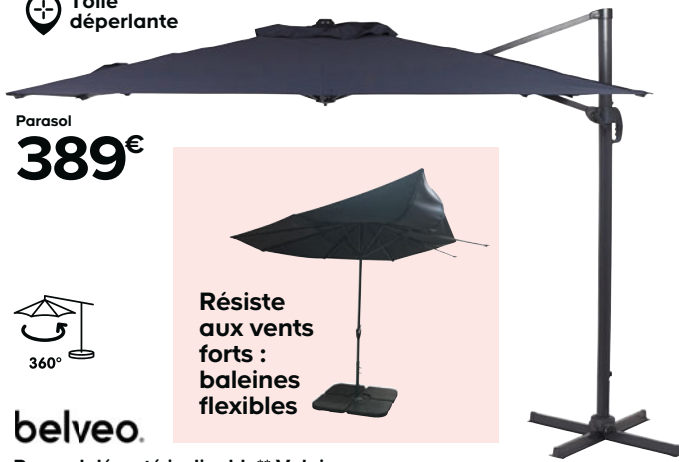

Parasol
389€



360°

Résiste aux vents forts : baleines flexibles

belveo.

Parasol déporté inclinable** Vulpie
L. 3 x l. 3 x H. 2,60 m. Gris ebony.
Réf. 3700561802804. Existe en droit Ø 3,5 x H. 2,53 m⁽¹⁾.

Ceinture de renfort aux extrémités

Toile déperlante



Voile d'ombrage
12€⁹⁰

Voile d'ombrage triangulaire

L. 3 m. Coloris sable.
Réf. 5059340125961.
Existe en 3,60m⁽¹⁾.
Accessoires de fixation vendus séparément⁽¹⁾.

Existe en :



Sable



Gris griffin



Blanc



Toile déperlante

Structure et mât en aluminium imitation bois

Parasol
429€

Ouverture/fermeture par manivelle ergonomique



360°

Parasol déporté** inclinable Naya
L. 3 x l. 3 x H. 2,50 m. Gris. Réf. 5059340355108. Existe en blanc⁽¹⁾.



Effet camouflage

Filet d'ombrage rectangulaire 69,90€

L. 3 x l. 2,40 m. Coloris sable/terre. Réf. 3110060020980.
Existe en coloris ardoise/blanc⁽¹⁾.



Voile lumineux
79€⁹⁰

Avec capteur solaire

Voile d'ombrage lumineux solaire
L. 3,6 m. Bleu. Réf. 3110060021079.
Existe en l. 3 x l. 2 m⁽¹⁾.



Drive 2h

Commandez sur [castorama.fr](https://www.castorama.fr) et retirez en magasin 2h après.

Plus de choix de parasols en magasin et sur [castorama.fr](https://www.castorama.fr)

LES TONNELLES ET PERGOLAS

LÉGÈRE OU RIGIDE, ADOSSÉE OU AUTOPORTANTE... NOS TONNELLES ET PERGOLAS SONT LA SOLUTION POUR CRÉER VOTRE ZONE DE FRAÎCHEUR AU JARDIN !

Tonnelle
119€⁹⁹

Hespéride
Mobilier de jardin

Tonnelle Easy Up*

Structure en acier.
Toile et rideaux en polyester (180 g/m²).
L. 3 x l. 3 x H. 2,60 m.
À monter soi-même.
Réf. 3560239317029.

Montage et démontage facile

Toile déperlante

Rideaux inclus

MODÈLE 3 X 3 M

MODÈLE 4 X 3 M

GoodHome

Tonnelle Shamal*

Structure en acier. Toile et rideaux en polyester (180 g/m²).
À monter soi-même.
L. 3 x l. 3 x H. 2,70 m **199€** Réf. 5059340125435.
L. 4 x l. 3 x H. 2,60 m **249€** Réf. 5059340125466.



Toiture en polycarbonate

Légère : structure en aluminium

Tonnelle
749€

4 rideaux inclus

GoodHome

Tonnelle Yallis*

Structure en aluminium. L. 3,65 x l. 3 x H. 2,60 m. Avec rideaux 100% polyester (180 g/m²). À monter soi-même.
Réf. 5059340125527.



Toit rétractable

À partir de
259€
la pergola

MODÈLE 4 X 3 M

MODÈLE 3 X 3 M

blooma

Tonnelle Pita/Moses*

Structure en aluminium et acier.
Toile en polyester (180 g/m²). À monter soi-même.
Pita 259€ L. 3 x l. 3 x H. 2,30 m. Réf. 3663602419303.
Moses 359€ L. 4 x l. 3 x H. 2,30 m. Réf. 3663602419129.



Haute résistance aux impacts

Panneaux anti-UV

À partir de
1209€
la pergola

CANOPIA
by PALRAM

GARANTIE
12 ANS



Prix livraison incluse⁽¹⁾

Pergola Olympia

En aluminium gris. Toit en polycarbonate ép. 16 mm.
L. 3 x l. 3,05 x H. 2,10 m. Montage facile : à clipser.
Avec visserie, gouttières avec embout et kit d'ancrage.
À monter soi-même. Réf. 7290108133967.
Existe en blanc et en différentes dimensions⁽¹⁾.

*Il est impératif de fixer les pieds de la tonnelle au sol. La toile doit être démontée en cas de grand vent ou de fortes pluies. ⁽¹⁾Voir prix en magasin et sur castorama.fr

LES PERGOLAS BIOCLIMATIQUES

Retrouvez les gammes **STORES BANNES, TONNELLES ET PERGOLAS** dans notre guide et sur **castorama.fr**

Demandez-le en magasin



Zoom SUR LA PERGOLA BIOCLIMATIQUE

■ AUTOPORTANTE OU ADOSSÉE

Dotée de lames orientables en aluminium, la pergola bioclimatique permet de protéger vos espaces extérieurs. En été, vous pourrez doser l'ensoleillement et la chaleur, en hiver vous mettre à l'abri des intempéries. Elle est donc utile en toute saison et vous permet de profiter de la terrasse comme d'un véritable espace de vie supplémentaire. Quand elles sont fixées au mur le plus ensoleillé de la maison, elles jouent un vrai rôle pour mieux réguler la température intérieure de l'habitat en particulier, lors des grosses chaleurs en été.



 Lames orientables en 2 panneaux indépendants

GoodHome

Autoportante Sanba 1590€

Structure en aluminium noir. Toiture 2 panneaux de lames type volets, orientable manuellement et indépendamment. L. 3,60 x l. 3 x H. 2,30 m. À monter soi-même. Réf. 3663602248521.



 En aluminium : résistante et légère

VERSION ADOSSÉE

 Gouttières intégrées

À partir de **3790€** la pergola

 Résistante et légère : en aluminium

 Protection solaire : thermorégulation





VERSION AUTOPORTANTE



À partir de **3490€** la pergola électrique

 Éclairage LED

 Légère : toute en aluminium

 Motorisée



Autoportante Actual

Structure en aluminium noir sablé, lames en aluminium blanc. À monter soi-même. L. 4 x l. 3 x H. 2,50 m **3490€** Réf. 3760055272612. Existe en version adossée⁽¹⁾. L. 5 x l. 3 x H. 2,50 m **4290€** Réf. 3760055272698.



FABRIQUÉ EN FRANCE



Adossée et autoportante Salto

Structure en aluminium gris, lames blanches. À monter soi-même.

Adossée 3790€ L. 4,13 x l. 3,08 x H. 2,50 m. Réf. 3281345202985.

Autoportante 4090€ L. 4,13 x l. 3,08 x H. 2,50 m.

Réf. 3281345202992. Existe en version aluminium effet bois⁽¹⁾.



 En aluminium

 Éclairage intégré avec télécommande

 Gouttières intégrées



ProLoisirs

Autoportante Air Sublimée 3890€

Structure en aluminium effet bois. Lames gris graphite. L. 4,05 x l. 2,96 x H. 2,40 m. À monter soi-même. Réf. 3700103101051. Assortie à la gamme mobilier Cubic p. 87.



Installation à domicile

Confiez la pose de votre pergola bioclimatique à nos artisans experts. **On s'occupe de tout**.**

Zoom

SUR (COMMENT CHOISIR) SON STORE ?

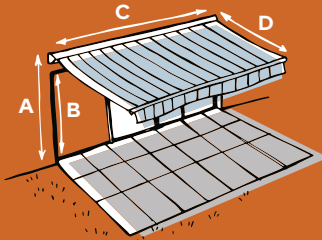

4 mesures indispensables à prendre

- A. Hauteur de pose
- B. Hauteur de linteau
- C. Largeur hors tout du store
- D. Avancée

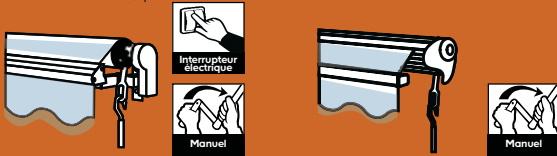

LE STORE BANNE SEMI-COFFRE

D'une installation facilitée par un système carré porteur, ce type de store protège partiellement la toile dans un coffre PVC.

LE STORE BANNE SANS COFFRE

D'un encombrement réduit, ce store banne ne dispose pas de coffre protégeant la toile : il est donc idéal pour une pose sous l'avancée du toit.



LE STORE BANNE COFFRE INTÉGRAL

Avec un coffre intégral aluminium hermétique, ce store assure à la toile et aux bras une protection maximale durant l'hiver. Motorisé, il est adapté aux grandes surfaces (jusqu'à 4 m d'avancée) et offre une possibilité de pose en façade ou au plafond avec le même support.



SUR MESURE

pour personnaliser votre store banne
RDV EN MAGASIN



1 PRENEZ LES DIMENSIONS

Largeur :
possible de 1,82 à 7 m

Avancée :
possible de 1,50 à 4 m

2 CHOISISSEZ VOTRE COLORIS

Plus de 18 coloris de toile au choix.

Exemple de coloris :



3 CHOISISSEZ VOTRE MÉCANISME

Manuel / Interrupteur électrique / Électrique à télécommande

4 RAJOUTEZ DES OPTIONS

LED / Capteur vibration



Sans coffre



Manuel



Store double pente Azores

1.3 x P. 4 x H. 2,40 m*. Toile polyester (220 g/m²), traitée anti-UV, structure en aluminium et en acier. À monter soi-même. À stabiliser avec 4 dalles de stabilisation vendues séparément. Réf. 3663602418757.

Inclinaison réglable de 0 à 180°

Store double pente

225€



Manuel



Store banne sans coffre gris

L. 3 x l. 2,5 m*. Structure en aluminium gris. Toile polyester (300 g/m²) traitée anti-UV. À monter soi-même. Réf. 5059340682556.

Léger et ne rouille pas : structure en aluminium

Store banne **169€**



Avec semi-coffre



Store banne

249€

Léger et ne rouille pas : structure en aluminium

Toile traitée anti-UV



Store banne semi-coffre taupe

L. 3,80 x l. 3 m*. Structure en aluminium blanc. Toile polyester (300 g/m²). À monter soi-même. Réf. 3663602419006.



Lambrequin ajustable jusqu'à hauteur 80 cm

Store banne électrique

749€

Léger et ne rouille pas : structure en aluminium



Store banne semi-coffre électrique Lobas

L. 5 x l. 3,5 m*. Structure en aluminium gris. Toile polyester (300 g/m²) traitée anti-UV. À monter soi-même. Réf. 3663602419013.



Électrique avec coffre intégral

POUR UNE PROTECTION ET LONGÉVITÉ MAXIMALE.



Structure en aluminium : ne rouille pas



Store banne électrique
799€

blooma

GARANTEE 2 ANS

Store banne électrique avec coffre intégral

L. 4,80 x l. 3 m*. Structure en aluminium gris. Toile acrylique (300 g/m²). Gris clair. À monter soi-même. Réf. 3663602418795.



Structure en aluminium : ne rouille pas

Toile traitée anti-UV et déperlante



Store banne électrique
999€



GARANTEE 2 ANS

Store banne électrique à LED avec coffre intégral

L. 5 x l. 3 m*. Structure en aluminium gris. Toile acrylique (300 g/m²). Gris. À monter soi-même. Réf. 5057741399417.



Toile traitée anti-UV et déperlante

Léger : structure en aluminium

LED intégrées selon modèle



À partir de
1490€
Store banne électrique



Store banne électrique à LED avec coffre intégral Kobe

L. 4 x l. 3,50 m*. Structure en aluminium. Toile acrylique 240 g/m² ou 300 g/m² selon coloris. Avec manœuvre de secours manuelle. À monter soi-même. Garanties 5 ans structure et toile, 2 ans motorisation. Réf. 370005497840. Existe en différentes dimensions⁽¹⁾ avec ou sans LED intégrée⁽²⁾, et en structure blanche ou grise⁽³⁾.



Toile teintée dans la masse

Toile traitée anti-UV, déperlante et anti-salissures

À partir de
1390€
le store banne électrique



GARANTEE 5 ANS

TechSun

FABRIQUÉ EN FRANCE



éviasions
par DICKSON

Store banne électrique avec coffre intégral

l. 4 x P. 3,50 m*. Structure en aluminium gris. Toile acrylique éviasion par Dickson 270 g/m². À monter soi-même. Coloris cendre. Réf. 3700252808375. Existe en différentes dimensions⁽¹⁾.

Prix livraison incluse⁽⁴⁾

Existe en :



Existe en :



Nos

Solutions

pour cuisiner en extérieur

EXTRAIT DE LA COLLECTION BARBECUE

MODE DE CUISSON, ENTRETIEN, PRÉPARATION...
QUELS QUE SOIENT VOS GOÛTS, NOS BARBECUES
ONT DE QUOI VOUS RÉGALER TOUT L'ÉTÉ.

Au charbon de bois

Tablette latérale avec crochets



Barbecue
99€⁹⁰

blooma FABRIQUÉ EN FRANCE

Barbecue Foehn
Réf. 3454976559784.

Thermomètre intégré



GoodHome

Barbecue Kiowa 129€
Réf. 5059340351544.
Existe en version avec tablette latérale⁽¹⁾.

Clapet d'aération et thermomètre sur le couvercle



Avec kit d'allumage offert



weber

Barbecue Original Kettle
Premium 329€
Réf. 77924091933.

Électriques

Système anti-fumée
Récupérateur de graisses
Pare-vent amovible



Barbecue
109€⁹⁰

Tefal FABRIQUÉ EN FRANCE

Barbecue Easy grill XXL
Réf. 3168431051903.

Bac récupérateur de graisses amovible



weber

Barbecue Q1400 379€
Réf. 77924025815.

À pellets

Avec sonde de cuisson
Technologie sans fil Wifi



Réservoir 8 kg

TRAEGER
WOOD PELLET GRILLS

Barbecue Pro 575 1299€
Réf. 634868929038.

Au gaz



- Thermomètre intégré
- Récupérateur de graisses
- 2 tablettes

GoodHome

Barbecue Tippah 199€
Réf. 5059340137711.



- NOUVEAU**
- 2 tablettes rabattables
- Avec plancha
- Nettoyage facile : fonction instaclean

CAMPINGGAZ

Barbecue 3 séries Classic WLD 2 en 1 399€
Réf. 3138522114893.



- Tablette rabattable
- Thermomètre intégré
- Avec plancha

weber

Barbecue Spirit II E-310 769€
Réf. 77924086908.



weber
Barbecue
1529€

Barbecue Genesis E325
Réf. 77924174865.

LES PLANCHAS

Électriques

Allumage et nettoyage facile
Plancha
184€⁹⁰



Somagic
Plancha Oliana
Réf. 3292198043373.

Plaque 100% inox



Krampouz
Plancha Saveur GM 459€
Réf. 3563880091096.

Retrouvez la gamme
**BARBECUES ET
PLANCHAS**
dans notre guide
et sur

castorama.fr
Demandez-le en magasin



Fixe en béton



SAROM
FUDCO

Barbecue Siena 169€
Réf. 8023034045078.

Plus de choix de
barbecues sur
castorama.fr

Au gaz

Plancha
319€
Tout inox



Favex
Plancha Silvia IIG 4FGVX
Réf. 3451571027960.

Avec 1 housse



CAMPINGGAZ
Plancha sur chariot
EX + housse 299€
Réf. 3138522124168.



LE MARQUIER
FABRIQUÉ EN FRANCE
Plancha sur Amara 529€
Réf. 3339380165076.

Nos

Solutions

amuser les enfants



Maisonnette
439€₉₉

- Vitrage en Plexiglas®
- Cuisine intégrée avec accessoires



Maisonnette Prairie Deluxe avec cuisine

En bois. l. 0,99 x P. 1,31 x H. 1,40 m. Surface int. 1,30 m². Avec un robinet fonctionnel, une bassine et ustensiles en acier inoxydable. Avec plancher. Réf. 5021854103643.



Cabane
749€

Prix livraison incluse^(a)

Soulet

Cabane Portland avec toboggan

En bois séché à protéger (lasure ou peinture). l. 3,19 x P. 2,42 x H. 2,46 m. Surface int. 1,35 m². Porte haut. 1,26 m. Avec plancher. Réf. 3598740048682. Vendu non peinte.



- Toiture feutre bitumeux
- Porte grande hauteur : 1,26 m



Bac à sable
24€₅₀

Bac à sable coquillage en plastique
L. 87 x l. 88 x H. 40 cm. Réf. 315528772175.

Sac de sable de jeux 6,45€ les 15 kg
0,43€ le kg. Réf. 3155282046356.



EXTRAIT DE LA COLLECTION JEUX D'ENFANTS



Haut. totale
1,62 m

- Préau couvert
- Comptoir et 2 tableaux à craies

Maisonnette Sarah

En bois séché à protéger (lasure ou peinture). l. 2,52 x P. 1,27 x H. 1,62 m. Surf. int. 1,35 m². Haut. porte 1,26 m. Avec plancher. Réf. 3598740048613.

Maisonnette
519€



Mobilier enfants Julietta

En plastique. Rouge, orange, vert, citron, rose ou bleu ciel.

Table

L. 50 x l. 50 x H. 49 cm. Réf. 8411344008577.

Chaise

l. 37,5 x P. 40 x H. 58 cm. Réf. 8411344023884.

Fauteuil évolutif
69€₉₉



Dès 6 mois
Évolutif : se transforme en balançoire

6m+



12m+



24m+



3y+



Fauteuil bébé 4 en 1 Quadpod

En plastique résistant aux UV. l. 35 x P. 25 x H. 43 cm. 4 modes d'utilisation pour enfants de 6 mois à 8 ans. Réf. 5021854109003.



Balançoire
29€₉₉

NOUVEAU

Balançoire 3 en 1
En plastique résistant aux UV.

L. 55 x l. 17 cm. Mode assis, debout et trapèze. Réf. 5021854109294.

3 en 1

Cordage doux pour les mains

Retrouvez la gamme
JEUX D'ENFANTS
dans notre guide
et sur

castorama.fr

Demandez-le en magasin



Portique
269€

➕ Jusqu'à 4 enfants
et 1 bébé

➕ Pattes de scellement
incluses

— À savoir ! —

Sur cette double page,
tous les produits en
bois sont certifiés et
issus de forêts gérées
durablement.



Soulet

Portique Suzon

En pin. Traitement
autoclave marron classe 4**.
l. 3,18 x P. 1,89 x H. 2,22 m.
Poteaux Ø 8 cm.
Poutre Ø 10 cm.
Avec 1 siège bébé,
1 balançoire, 1 échelle
et 1 vis-à-vis.
De 6 mois à 12 ans.
Réf. 3598740045001.

Station
409€

➕ Une balançoire
OFFERTE



Soulet

Station Tulipe

En pin. Traitement autoclave marron classe 4**.
l. 3,23 x P. 3,54 x H. 2,22 m. Poteaux Ø 8 cm, poutre Ø 10 cm. Avec 1 balançoire,
1 siège bébé, 1 vis-à-vis et un toboggan haut, 1,20 m et
1 balançoire supplémentaire lors du retrait du siège bébé.
De 6 mois à 12 ans. Capacité 5 enfants. Réf. 3598740047319.



➕ Meilleure résistance :
poteaux carrés

NOUVEAU

Station
499€
99

➕ Cordage en nylon
doux pour les mains



Station Kingswood

En bois. Traitement autoclave marron classe 3*. l. 3,35 x P. 4 x
H. 2,43 m. Poteaux section 7 x 7 cm. Poutre section 9 x 9 cm.
Avec 1 balançoire, 1 vis-à-vis et 1 toboggan haut, 1,20 m. À partir
de 3 ans. Capacité 4 enfants. Réf. 5021854977411.

Aire de jeux
469€

NOUVEAU

➕ À base de plastique
recyclé



Soulet

Aire de jeux Noumea

En pin. Traitement autoclave classe 4**.
l. 2,73 x P. 3,13 x H. 2,35 m. Poteaux section 7 x 7 cm.
Poutre section 9 x 9 cm. Avec 1 tour, 1 bac à sable, 1 toboggan
haut, 1,20 m et 2 balançoires. De 3 à 12 ans. Réf. 3598740054515.



Aire de jeux
729€
99

NOUVEAU

➕ Montage facile :
bois pré-percé

➕ Multi-activités



Aire de jeux Castlewood Kenny

En bois. Traitement autoclave classe 3*. l. 3,69 x P. 2,45 x H. 2,87 m.
Poteaux section 6,9 x 4,4 cm. Poutre section 9,4 x 4,4 cm.
Avec tour, 1 toboggan haut 1,18 m, 1 mur d'escalade,
1 barre de pompier, 2 balançoires et 1 bac à sable avec banc.
À partir de 3 ans. Réf. 5021854934094.

Nos

Solutions

pour se rafraîchir

EXTRAIT DE LA COLLECTION

LES PISCINES

⊕ Temps de montage
10 minutes



1
INTEX
Piscine autoportante
64€
90

⊕
Filtration à
cartouche
incluse



2
Bestway
Piscine tubulaire
199€



3
INTEX
Piscine tubulaire
259€



4
Bestway
Piscine tubulaire
399€

Retrouvez la gamme
PISCINES ET SPAS
dans notre guide
et sur
castorama.fr

Demandez-le en magasin



shopping

Les indispensables
pour votre piscine sur

castorama.fr



⊕
Échelle
extérieure en
composite :
ne glisse pas

⊕
En pin traité
autoclave
classe 4*

5
blooma
Piscine en bois
1990€

	DÉSIGNATION	DIMENSIONS	FILTRATION	ACCESSOIRES	GARANTIE	CAPACITÉ	RÉF.	PRIX
1	AUTOPORTANTE EASY SET	Ø 2,44 x H. 0,61 m	A cartouche 1 m ³ /h + cartouche H incluse	Épureur à cartouche type H	2 ans	1,9 m ³	6941057420516	64,90€
2	TUBULAIRE STEEL PRO	L. 4 x l. 2,11 x H. 0,81 m	A cartouche 1,249m ³ /h	Épureur à cartouche type I	2 ans	5,7 m ³	6942138949704	199€
3	TUBULAIRE PRISM	Ø 3,66 x H. 0,99 m	A cartouche 1,7 m ³ /h + cartouche A incluse	• Épureur à cartouche type A • Échelle de sécurité avec marches amovibles • Bâche de protection offerte	2 ans	8,6 m ³	6941057420882	259€
4	TUBULAIRE POWER STEEL	L. 4,04 x l. 2,01 x H. 1 m	A cartouche 2m ³ /h	Épureur à cartouche type II	2 ans	6,9 m ³	6942138986372	399€
5	EN BOIS LUNDA 6 PANS	Ø 4,12 x H. 1,19 m	Filtration à sable 4m ³ /h incluse	• Bâche été offerte • Liner 60/100E • Madrier ép. 46 mm	structure bois 10 ans	8,7 m ³	3454976480408	1990€

LES SPAS
Gonflables

1
Bestway
Spa
399€



Éclairage LED

2 appuis-têtes Deluxe

Avec stérilisation au sel

Éclairage LED ambiance

2 appuis-têtes gonflables

2
INTEX
Spa
499€



3
INTEX
Spa
649€



Hydrojets

Banquette inclinable

4
Bestway
Spa
1199€



Fixes



Prise plug & play : mise en marche simple et rapide sur toutes les installations électriques classiques

194,18€ X 36 MOIS

Avec le prêt projet
Montant total dû 6990,48€
TAEG fixe 4,90%
Voir conditions page 5



11 LED intégrées

30 jets de massage

Capacité 595 L

Chauffage de l'eau jusqu'à 37,5°

Système de filtration à cartouche

5
Alpino
Spa
6499€



livraison incluse^(a)

Existe en :



5 places



6 places

DÉSIGNATION	DIMENSIONS	GARANTIE	JETS D'AIR	CHAUFFAGE DE L'EAU	CAPACITÉ	NOMBRE DE PLACES	RÉF.	PRIX
1 LAY-Z SPA™ TAHITI LED	Ø 1,8 x H. 0,66 m	2 ans	120	jusqu'à 40°	669 L	4	6942138975819	399€
2 PURE SPA BLUE NAVY	Ø 1,96 x H. 0,71 m	2 ans	140		795 L	4 Existe en 6 ⁽²⁾	6941057418254	499€
3 PURE SPA CARRÉ ARDOISE	L. 1,73 x l. 1,73 x H. 0,71 m	2 ans	140		795 L	4 Existe en 6 ⁽²⁾	6941057421919	649€
4 LAY-Z SPA™ CARRÉ PALMA	L. 2,01 x l. 2,01 x H. 0,80 m	2 ans	180 + 8 hydrojets	37,5°	1050 L	5 à 7	6942138902969	1199€
5 SPA COSTA	L. 1,5 x l. 2 x H. 0,78 m	5 ans ⁽¹⁾	30 jets de massage		595 L	3 Existe en 5 et 6 ⁽²⁾	3760301070030	6499€

Livraison à domicile
Votre SPA livré chez vous sur RDV^(a)

Plus de choix de piscines et spas sur **castorama.fr**

*Contre le pourrissement et les insectes, bois en contact avec le sol soumis à des humidifications fréquentes ou permanentes. ⁽¹⁾Garantie 5 ans sur la structure, 5 ans sur la cuve, 3 ans sur l'électronique et 2 ans sur la pompe. ⁽²⁾Voir prix en magasin et sur castorama.fr ^(a)Voir conditions en magasin et sur castorama.fr

NOS Solutions

Pour éclairer à l'extérieur

Pour créer l'ambiance, accueillir vos invités, baliser le chemin, sécuriser vos extérieurs... Ici, vous y verrez plus clair !

SÉCURISER l'entrée

STYLÉES, ELLES DÉTECTENT LES
MOUVEMENTS ET SÉCURISENT VOTRE ENTRÉE.



3
Lampe à poser
44€⁹⁰
GoodHome



À détection
Économie
d'énergie :
solaire

1
Applique à
détection solaire
39€⁹⁰
GoodHome

LED
intégrée

1. Applique murale
solaire Geotube
IP 54. 150 lumens.
Gris anthracite.
Réf. 5059340190815.
2. Applique murale
Laurite
IP 44. 1000 lumens.
15,5 W.
Gris anthracite.
Réf. 5059340190587.



2
Applique
59€⁹⁰
GoodHome
LED
intégrée

CRÉER l'ambiance

LAMPES NOMADES, GUIRLANDES LUMINEUSES...
ELLES FONT DURER VOS SOIRÉES D'ÉTÉ.

3. Lampe à poser* Caprera
IP 44. E27. Réf. 5059340189680. Existe dans la même
série coordonnée : applique, potelet et lampadaire⁽¹⁾.

4. Guirlande solaire Allegra
IP 44. E27. 350 lumens. 2 W. Ampoules LED fournies. Naturel.
Réf. 8435578504636. Existe en version non solaire⁽¹⁾.



Économie
d'énergie : solaire

4
Guirlande solaire
49€⁹⁰

new
garden



Avantage carte

On reprend tout quand vous voulez et sans
le ticket de caisse avec le Retour facile⁽²⁾.

Plus de choix
d'éclairage en
magasin et sur
castorama.fr

BALISER un chemin

POUR GUIDER VOS PAS LE LONG
D'UN ESCALIER OU D'UNE ALLÉE,
ELLES SERVENT DE REPÈRE.



Spot
19€⁹⁰
GoodHome 
LED
intégrée
A
F

Spot à encastrer Nehiart

Larg. 10 cm. IP 54. 100 lumens. 2,2 W. Réf. 5059340323367.
Existe en larg. 20 cm⁽¹⁾.



Lot de 3 lampes
à piquer

99€⁹⁰

GoodHome 

LED
intégrée

A
F

F

Lot de 3 lampes à piquer Eriksson

IP 44. 300 lumens. Noir. Réf. 5059340190334.
Existe en applique et en potelet taille S ou M⁽¹⁾.

ILLUMINER le jardin

ILS METTENT EN LUMIÈRE UNE ZONE DU JARDIN,
UN JOLI MASSIF OU UN ÉLÉMENT DE DÉCORATION.

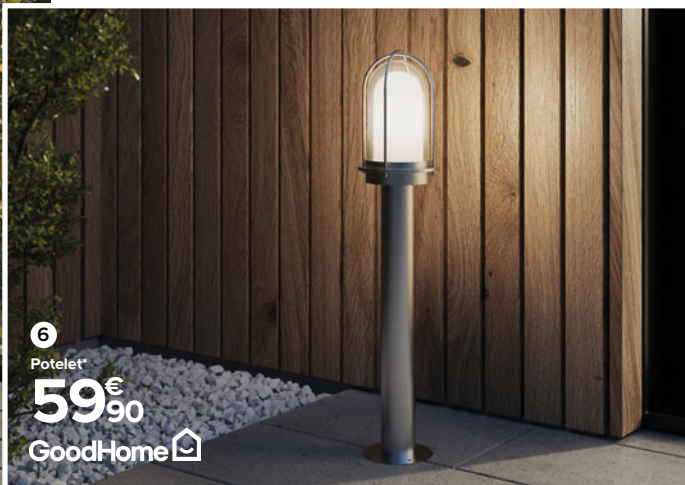

6

Potelet*

59€⁹⁰

GoodHome 

5. Lampadaire* Docker

IP 44. E27. 25 W. Noir.
Réf. 5059340189246.
Existe dans la même série
coordonnable : applique,
potelet et suspension⁽¹⁾.

6. Potelet* Vallen

IP 44. E27. 25 W. Chromé.
Réf. 5059340190242.
Existe en série coordonnable :
différents modèles d'appliques⁽¹⁾.



5

Lampadaire*

119€

GoodHome 

Entretenir

CULTIVER
ARROSER
son ESPACE
VERT

POTAGER • COMPOSTEURS • GAZON • OUTILLAGE
ARROSAGE • PLANTES • MOTOCULTURE



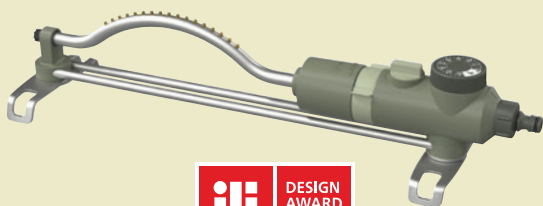

verve



**PLUS de style
PLUS d'économies d'eau**



**C'est aussi
une gamme
dont la
majorité des
produits est en partie
fabriquée à partir de
matériaux recyclés !**

▶ Retrouvez ces produits p. 121



NOUVEAU



**DES PETITS GESTES QUI FONT
UNE GRANDE DIFFÉRENCE !**

Une NOUVELLE GAMME

de produits composés d'ingrédients plus naturels... pour jardiner de manière plus saine et plus responsable !

Quelque soit votre besoin, des solutions plus naturelles existent pour nourrir, faire pousser, soigner...

▶ Retrouvez cette gamme p. 114



**À chaque
jardin ses
plantes !**

Que votre jardin soit petit, grand, ensoleillé, sec ou encore ombragé... Pour bien choisir, suivez nos conseils !

**NOUS AVONS UNE
LARGE VARIÉTÉ
À VOUS PROPOSER**

▶ Retrouvez le cahier végétal p. 124

À savoir!

TOUTE NOTRE GAMME DE CARRÉS POTAGERS EN BOIS EST ISSUE DE FORÊTS GÉRÉES DURABLEMENT : idéal pour cultiver légumes, aromates ou fruits facilement et de manière plus responsable.



SCANNEZ & DÉCOUVREZ Comment réaliser une serre amovible pour votre jardinière ?



18h39.fr votre magazine d'inspiration



Carré potager sur pieds 57,90€
L. 120 x l. 40 x H. 70 cm. À monter soi-même. Garantie 2 ans. Réf. 3700863625002.



Carré potager Oslo
Traitement autoclave classe 3*. L. 40 x l. 40 x H. 40 cm. À monter soi-même. Garantie 2 ans. Réf. 3443440021513. Existe en différentes dimensions⁽¹⁾.



Carré potager **39€⁹⁰**

NOUVEAU

Carré potager **89€⁹⁰**



Carré potager pyramide Maya
Traitement autoclave classe 3*. L. 80 x l. 80 x H. 76 cm. À monter soi-même. Réf. 3443440018988.



Avec treillis

Bac 2 étages 139€
Traitement autoclave classe 3*. L. 125 x l. 60 x H. 100 cm. À monter soi-même. Garantie 2 ans. Réf. 3412760333965.



Kitchen Garden

COMPOSEZ VOTRE POTAGER SELON L'ESPACE DISPONIBLE

En plus de leur cadre en bois non traité, leur toile de fond poreuse laisse passer l'eau de pluie, évite la perte de terreau et l'écoulement de produits chimiques dans le sol. Un bon point pour votre jardin !

1. CRÉEZ VOTRE CONFIGURATION DE POTAGER



Carré potager
En bois. Hauteur 20 cm. À monter soi-même. Garantie 2 ans.
L. 80 x l. 60 cm 21,50€ Réf. 3663602760214.
L. 120 x l. 80 cm 28,90€ Réf. 3663602760207.

Carré potager petit modèle **21€⁵⁰**

2. ACCESSOIRISEZ VOTRE CARRÉ



Toile de fond
En polypropylène (80 g/m²). Hauteur 19,5 cm.
l. 76 x P. 56 cm 4,90€ Réf. 3663602759614.
l. 116 x P. 76 cm 7,90€ Réf. 3663602759607.

- Stoppe les mauvaises herbes
- Empêche l'érosion des sols



Empilables et modulaires



Protège du vent et de la pluie

Optimise la croissance des cultures

Bâche
En PVC. Hauteur 58 cm.
l. 76 x P. 60 cm 9,90€ Réf. 3663602604600.
l. 116 x P. 80 cm 23€ Réf. 3663602604594.
Arceaux vendus séparément.



LES SERRES



Avec ou sans étagère

Déplacement facile : souple et léger

À partir de
49€⁹⁰
la serre souple

Serre souple

Structure en acier et maillage en PVC. Montage simple et résistant par emboîtement.
2,1 m² 81,90€
l. 1,45 x P. 1,45 x H. 2 m.
Avec 8 étagères.
Réf. 3663602429036.
3,5 m² 49,90€
l. 2,72 x P. 1,03 x H. 2 m. Sans étagère.
Réf. 3663602428985.



Avec fenêtres d'aération moustiquaires

Serre tunnel

Structure en acier et bâche en polyéthylène. Idéale pour la culture des légumes. Porte à fermeture éclair.
4 m² 109€ l. 2 x P. 2 x H. 2 m. 4 fenêtres. Réf. 3663602428992.
6 m² 139€ l. 2 x P. 3 x H. 2 m. 4 fenêtres. Réf. 3663602429005.
10 m² 199€ l. 2 x P. 5 x H. 2 m. 6 fenêtres. Réf. 3663602429012.



Avec lucarne

À partir de
349€
la serre rigide

Serre Harmony

Structure en acier galvanisé et vitrage en polycarbonate ép. 0,7 mm. 1 porte. Garantie 5 ans. Vendue sans accessoires.
2,3 m² 349€ Dim. ext. totales : l. 1,85 x P. 1,26 x H. 2,08 m.
Dim. int. au sol : l. 1,81 x P. 1,20 x H. 2,04 m. Réf. 7290103110826.
4,5 m² 459€ Dim. ext. totales : l. 1,85 x P. 2,47 x H. 2,08 m.
Dim. int. au sol : l. 1,81 x P. 2,41 x H. 2,04 m. Réf. 7290108602173.
Existe en autres dimensions et en vert selon modèles⁽¹⁾.



NOUVEAU

Haute résistance à l'ensoleillement et à la déchirure

S'adapte à tous les formats de serres

Film serre anti-UV 159€

En polyéthylène. l. 10 x P. 6 m.
Réf. 3585150016301.

Retrouvez la gamme
ABRIS ET SERRES
dans notre guide
et sur

castorama.fr

Demandez-le en magasin

Abris de jardin



castorama



LES GEOTEXTILES, ÉCORCES ET TOILES DE PAILLAGE



“Pour économiser l'eau et protéger vos sols des mauvaises herbes”

Vilmorin

Géotextile recyclé

100 g/m². Fabriqué à partir de 100% de plastique recyclé.
L. 20 x l. 1 m 24,90€
le rouleau soit 1,24€ le m².
Réf. 3182670004292.
L. 25 x l. 2 m 69,90€
le rouleau soit 1,40€ le m².
Réf. 3182670004315.



verve

Écorces de pin maritime 12,90€

les 50 L soit 0,26€ le L.
Réf. 3663602951520.

verve

Toile de paillage pour plantation 16,90€

En polypropylène 90g/m².
L. 10 x l. 1,25 m. Réf. 3261230104921.



Jany

FABRIQUÉ EN FRANCE

Lot de 10 agrafes bambou 5,90€

L. 20 x l. 20 cm. Réf. 3549900025074.



DES PETITS GESTES QUI PEUVENT FAIRE UNE GRANDE DIFFÉRENCE !

VERVE vous propose un nouvel écosystème unique de produits de jardinage efficaces composés d'ingrédients plus naturels.

DU TERREAU SANS TOURBE AUX INSECTES ANTINUISIBLES, CHAQUE AMOUREUX DU JARDIN TROUVERA LA SOLUTION ADAPTÉE À SES BESOINS.

FERTILISER LES SOLS

En maintenant l'humidité et en aérant le sol, le terreau est un véritable coup de pouce pour préparer et favoriser la plantation.

Terreau horticole sans tourbe 8,90€
50 L soit 0,18€ le L.
Réf. 5063022035219.



i Étalez-le directement sur la surface à planter puis passez le râteau pour répartir.

Outils de jardinage (voir p. 117).

OPTIMISER L'ENRACINEMENT

En nourrissant les racines, ces bonnes bactéries les consolident et stimulent le processus naturel de fixation des plantes.

Champignons mycorhiziens 8,90€
150 g soit 59,40€ le kg.
Réf. 5063022035394.

i Soudrez les champignons directement sur les racines au moment du placement en terre.



BOOSTER LA CROISSANCE

Ces engrais plus naturels composés d'algues, de coquilles d'huîtres ou encore de chitine* optimisent le développement des plantes.

i Répartissez les granulés autour des plantations, puis mélangez-les à la terre.

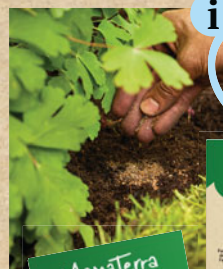

Engrais en granulés 15,90 €
2,5 kg soit 6,36€ le kg.
Universel
Réf. 5063022035363.

Spécial potager
Réf. 5063022035356.
Spécial fleurs
Réf. 5063022035387.

NOTRE MISSION

- ✓ Rendre le jardinage plus naturel, plus facile et accessible

NOS VALEURS

- ✓ Innovation
- ✓ Audace
- ✓ Durabilité

NOS PRODUITS

- ✓ Développés par des experts botanistes VERVE
- ✓ Pensés pour favoriser un écosystème de jardin plus sain
- ✓ Développés autour des bienfaits du carbone
- ✓ À partir d'ingrédients plus naturels
- ✓ Emballés dans du papier, du carton ou encore du bois issus de forêts gérées durablement

CONTRE LES NUISIBLES

Ces minuscules insectes se nourrissent des espèces nuisibles et protègent ainsi plus naturellement les cultures.



i Déposez les larves et nématodes directement sur vos plantes intérieures ou extérieures et laissez-les jouer leur rôle.

Insectes antinuissibles 27,90€**
Sachet de 50. Couvre environ 5 m² soit 12 plantes moyennes.

Larves de chrysopes antinuissibles courants ou de coccinelles antipucerons
Réf. 5063022035486/509.

Nématodes antinuissibles courants, anticharçonnes de la vigne, antivers blancs et tipules, antiptérides et vers gris ou anticharçonnes du palmier.
Réf. 5063022035523/54/6178/30.

LES TERREAUX

— À savoir! —

LE TERREAU, UN SUPPORT DE CULTURE

Au moment de la plantation, il fournit les nutriments nécessaires au développement des plantes ! Selon leurs exigences, choisissez un terreau universel, traditionnel ou encore une terre végétale.

Universels

À base d'extraits végétaux et guano marin : 2 fois plus de fleurs et de récoltes !



Fertiligène

1. Terreau universel 9€
10 L soit 0,90€ le L.
Réf. 3121970176315.

verve

2. Terreau universel 6,50€
50 L soit 0,13€ le L.
Réf. 3663602950677.

GoodHome

3. Terreau universel sans tourbe 7,50€
50 L soit 0,15€ le L.
Réf. 5036581090166.

BON+BON
POUR CHEZ VOUS POUR NOUS TOUS

“Parce qu'il n'utilise pas de tourbe, ce terreau est plus respectueux de l'environnement !”



Traditionnels



4. Terre végétale 6,90€
30 L soit 0,23€ le L.
Réf. 3323663000475.

5. Terreau universel 10,50€
40 L soit 0,27€ le L.
Réf. 3323663000611.

6. Terre à planter 10,50€
40 L soit 0,27€ le L.
Réf. 3323663000482.

NOUVEAU



Spécial gazon



verve

Terreau gazon 9,50€
50 L soit 0,19€ le L.
Réf. 3663602991779.



Trouvez un bricoleur

Pour tous vos petits travaux, avec Needhelp, www.needhelp.com/castorama



LES COMPOSTEURS

En matières recyclées



“Fabriqués à partir de 100% de plastique recyclé et parfois même recyclables, ces composteurs ont tout bon !”

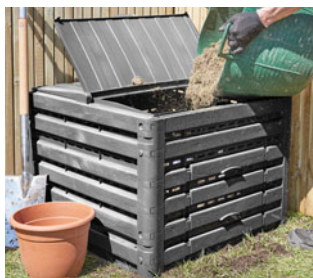

- ⊕ **Modulable : superposez 2 composteurs de 400 L pour créer un composteur de 800 L**
- ⊕ **Montage sans outil**
- ⊕ **Résiste aux UV**



Composteur 400 L 55€
Imitation bois. l. 80 x P. 80 x H. 60,4 cm.
Garantie 2 ans. Réf. 5063022039118.



- ⊕ **Montage sans outil**



Composteur 500 L 59,90€
Noir. l. 60 x P. 60 x H. 100 cm.
Réf. 3700242102292.
Existe en 350L⁽¹⁾.



- ⊕ **Laisse l'accès aux micro-organismes**



Composteur ThermoWood 600 L 119€
Imitation bois. l. 80 x P. 80 x H. 100 cm.
Réf. 4023122219965. Existe en 400 L⁽¹⁾. Présenté avec la **grille de fond antinuisible 22,90€** Pour composteurs 400/600 L. l. 80 x P. 80 cm.
Réf. 4023122144533.

En bois

TOUT BON AUSSI POUR CES COMPOSTEURS EN BOIS ISSUS DE FORÊTS GÉRÉES DURABLEMENT.

Accès facile au bac de récupération ⊕



forest-style

Composteur 95 L 77,50€
Traitement autoclave classe 3*.
l. 40 x P. 60 x H. 80,5 cm.
Réf. 3598740046763.



Composteur 400 L

89€90

Imprégné et traité sous pression ⊕



BURGER

Composteur 400 L
l. 50 x P. 50 x H. 100 cm.
Réf. 3443440100058.



— À savoir ! —

FABRIQUER SON COMPOST, LES AVANTAGES

Le compostage permet de transformer nos déchets organiques en un engrais naturel très bénéfique au jardin. Une démarche plus respectueuse pour l'environnement et agréable pour votre porte-monnaie !



STOCKER

“Pour y déposer directement et proprement les déchets alimentaires en cuisine”

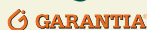

Bio seau 8L 10,90€
Réf. 4023122320067.



ACTIVER

“Favorise et accélère la décomposition des matières végétales”



Activateur de compost 8,90€ les 1,5 kg soit 5,94€ le kg.** Réf. 3121970159103.



AÉRER

“Évite le pourrissement ou les mauvaises odeurs dans le composteur”



Aérocompost 35,90€
Réf. 3157333200601.



RÉCOLTER

“Pour transférer le compost du composteur à la brouette”

“Pour transporter le compost jusqu'aux plantations”



Pelle à compost 13,90€
Réf. 5059340086620.

Brouette en galva 90L 71,90€
Réf. 3155032400308.



SCANNEZ & DÉCOUVREZ
Comment réussir son compost : le guide complet



18h39.fr votre magazine d'inspiration

⁽¹⁾Voir prix en magasin et sur castorama.fr ⁽²⁾Voir conditions de garantie en magasin et sur castorama.fr
*Contre les insectes et le pourrissement, bois soumis à des alternances d'humidité et de sécheresse, sans contact direct avec le sol. **Dangereux, respecter les précautions d'emploi.

LES OUTILS Pour la taille

— À savoir ! —

POUR LUTTER CONTRE LEUR USURE, pensez à les nettoyer après utilisation, enlever la rouille et les affûter périodiquement.

MAGNUSSON



GARANTIE AVIE⁽²⁾

Testés et approuvés pour leur qualité de résistance et de durabilité, les outils sont garantis à vie. Comptez sur eux pour vos prochains projets, et bien d'autres !



1. Sécateur lames franches 8,50€
Réf. 5059340086187.
2. Cisaille à haies à crémaillère 30,90€
Réf. 5059340086125.
3. Sécateur à lames franches 13,90€
Réf. 5059340086194.
4. Scie à main 16,90€
Réf. 5059340086323.
5. Coupe-branches à crémaillère 22,90€
Réf. 5059340086361.



BAHCO

FABRIQUÉ EN FRANCE



GARANTIE AVIE⁽²⁾

6. Cisaille à haies télescopique 67,90€
Réf. 7311518295943.
7. Coupe-branches 89,90€
Réf. 7311518346508.
8. Coupe-branches à enclume professionnel 109,90€
Réf. 7311518334703.
9. Sécateur P126-19 F 25,90€
19 cm. Réf. 7311518275297.
10. Sécateur professionnel P108-23 F 59,90€
23 cm. Réf. 7311518275525.



Pour le jardinage

GoodHome

Durum

LES OUTILS QUI EN FONT PLUS

Ces outils GoodHome Durum associent des manches en frêne, issu de forêts gérées durablement, à des têtes d'outil en acier inoxydable ou des lames en acier forgé. Matériaux de qualité, design élégant, ergonomie... Ils combinent haute qualité et prix abordables. Conçus pour durer, nous les garantissons 5 ans.

Fourche
36[€]₉₀

Râteau
25[€]₉₀



Couteau de jardin
19[€]₉₀



SCANNEZ & DÉCOUVREZ
Les 7 outils indispensables pour démarrer son potager



18h39.fr votre magazine d'inspiration

1. Bêche 26,90€
Réf. 3663602548775.
2. Fourche 36,90€
Réf. 3663602548744.
3. Cisaille à haies 25,90€
Réf. 5059340086118.
4. Râteau 25,90€
Réf. 3663602548799.
5. Sécateur à lames franches 18,90€
Réf. 5059340086200.
6. Couteau de jardin 19,90€
Réf. 3663602548652.
7. Pelle à main 12,90€
Réf. 3663602548805.
8. Fourche à main 12,90€
Réf. 3663602548829.
9. Transplantoir 12,90€
Réf. 3663602548812.

LES SEMENCES

Légumes



Radis français Bio

Réf. 5059340472805.

Maïs golden Bio

Réf. 5059340472836.

Haricots domino français Bio

Réf. 5059340472713.

Laitue kral maje Bio

Réf. 5059340472751.

Sachet de graines
Bio au choix

2€
90



NOUVEAU

Fruits



Tomates cerises Bio

Réf. 3182670203824.

Tomates Cœur
de bœuf Bio

Réf. 3182670264702.

Fraises Bio

Réf. 3182670264689.

Sachet de graines
Bio au choix

4€
90



Aromates



Persil Plat Commun

Réf. 3308080011938.

Coriandre Cultivée

Réf. 3308080011884.

Ciboulette

Réf. 3308080011877.

Origan

Réf. 3308080011921.

Sachet de
graines
au choix

3€
50



Mélanges de fleurs



Sachet de graines au choix 7,50€

Pour 7 m² environ.

Coin des oiseaux

Réf. 3182670224614.

Coin des papillons

Réf. 3182670224621.

Utile au potager

Réf. 3182670224638.



Favorise la
biodiversité utile
au jardin

Facile
à semer



LES ENGRAIS



À savoir !

LE PRINTEMPS

Dès l'apparition des
jeunes pousses, pensez
à les nourrir en ajoutant
de l'engrais !



2
Engrais* spécial
géranium 750 ml

9€

3
Engrais* spécial
fraisiers 750 g

9€
50



5
Engrais* spécial
géranium 750 ml

12€



Action longue
durée sur
la croissance,
la couleur et
la robustesse



6
Engrais* toutes
cultures 4 kg

19€
90



1. 40 bâtonnets* pour plantes
vertes 6,50€

Réf. 3121970173635.

2. Engrais* liquide spécial
géranium 9€

750 ml soit 12€ le L.

Réf. 3121970171853.



3. Engrais* spécial fraisiers 9,50€

750 g soit 12,64€ le kg.

Réf. 3561562775784.

4. Engrais* spécial agrumes 10,90€

750 g soit 14,54€ le kg.

Réf. 3561562825830.

5. Engrais* spécial gazon 11,50€

2,5 kg soit 4,60€ le kg. Jusqu'à

62 m². Réf. 3664715027485.



6. Engrais* bleu toutes
cultures 19,90€

4 kg soit 4,98€ le kg.

Réf. 3167770221046.

LE GAZON

Les semences



- 1. Gazon spécial robot tondeuse 19,90€**
1 kg. Pour 40 m². Réf. 3182670009563.
- 2. Gazon Bio 14,90€**
1 kg. Pour 40 m². Réf. 3182674467116.

Qualité professionnelle



- 1. Gazon universel 49,90€**
5 kg soit 9,98€ le kg. Pour 200 m². Réf. 3663602947462.

- 2. Gazon terrain ensoleillé 65,90€**
5 kg soit 13,18€ le kg. Pour 200 m². Réf. 3663602947585.



- 3. Gazon universel 69,90€**
15 kg soit 4,66€ le kg. Pour 600 m². Réf. 3663602947486.



À savoir !

DU GAZON SPÉCIAL TERRAIN ENSOLEILLÉ

Nos jardins sont de plus en plus exposés à l'ensoleillement et victimes de la sécheresse. En réduisant les écoulements d'eau en surface, ce gazon spécial reste vert plus longtemps !

Les outils pour semer

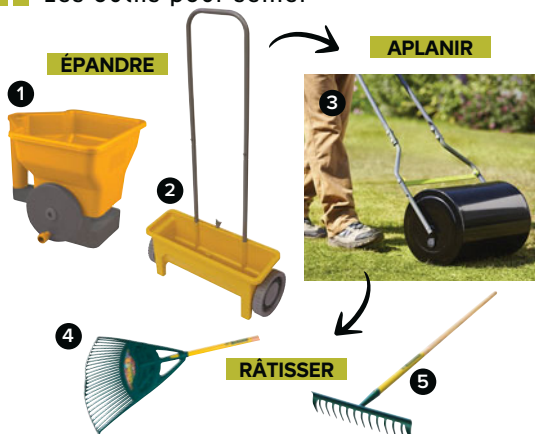

- 1. Épandeur manuel 8,90€**
Capacité 3 L. Idéal jardins jusqu'à 100 m². Réf. 5059340146171.
- 2. Épandeur à long manche 27,90€**
Capacité 12 L. Idéal jardins jusqu'à 400 m². Réf. 5059340146188.
- 3. Rouleau à gazon 51,90€**
6 kg/30 L. Réf. 3663602896692.



- 4. Balai à gazon et feuilles 27 dents 26,90€**
Réf. 3157333697111.
- 5. Râteau à gazon 14 dents 26,90€**
Réf. 3157333751028.

Les outils pour entretenir

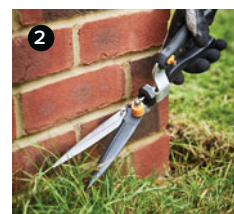

- 1. Scarificateur à gazon 29,90€**
Réf. 5059340087436.
- 2. Cisaille à gazon 16,90€**
Réf. 5059340150765.



- 3. Scarificateur/démousseur électrique MSRP1400 119€**
Réf. 3663602627210.

FISKARS®

- 4. Cisaille longue portée 59,90€**
Réf. 6411501966902.

Les désherbeurs et désherbants



Effets visibles dès 3H



*Dangereux, respecter les précautions d'emploi. **Produit phytopharmaceutique. Utilisez les produits phytopharmaceutiques avec précaution. Avant toute utilisation, lisez l'étiquette et les informations concernant le produit. Nos magasins sont agréés pour les activités de « distribution de produits phytopharmaceutiques à des utilisateurs non professionnels » conformément à l'arrêté du 16 Octobre 2020 (agrément n° NC 00564). ©Voir conditions de garantie en magasin et sur castorama.fr



— Conseil! —

ARROSER son jardin de façon plus responsable

ARROSER SON JARDIN EST SOUVENT
INDISPENSABLE POUR PROFITER
D'UN GAZON BIEN VERT. MAIS
COMMENT LE FAIRE SANS GASPILLAGE ?

1. Pensez au récupérateur d'eau de pluie pour alimenter votre système d'arrosage.
2. Choisissez le moment le moins chaud de la journée pour arroser.
3. Mettez sur un matériel de qualité, conçu pour éviter les fuites.

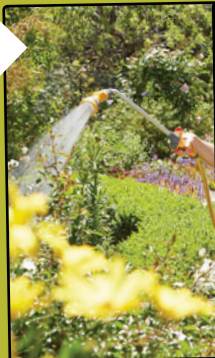

SCANNEZ
& DÉCOUVREZ
Comment arroser
votre jardin sans
gaspiller l'eau ?



18h39.fr
votre magazine
d'inspiration

Plus de solutions
d'arrosage sur
castorama.fr

GoodHome

Durum

L'ARROSAGE RÉSISTANT ET PLUS DURABLE DANS LE TEMPS

Fabriqués à partir de matériaux robustes comme le laiton, les accessoires d'arrosage GoodHome Durum sont résistants et faciles à utiliser pour un jardin sain et harmonieux.

Produits compatibles avec
la majorité des autres
marques de raccords et
accessoires pour tuyaux



- + 7 types de jets
- + Contrôle de flux
- + Verrouillage de la gâchette



1
Pistolet
16€⁹⁰



2
Arroseur
cracheur
15€⁵⁰



3
Dévidoir sur roues
équipé 40 m
81€⁹⁰

- + Angle ajustable 30 à 360°
- + Idéal grand jardin

1. Pistolet 16,90€
Réf. 5059340251486.
2. Arroseur cracheur métallique 15,50€
Couvre jusqu'à 320 m².
Réf. 5059340251516.
3. Dévidoir sur roues équipé 40 m Ø 12,5 mm 81,90€
Fourni avec accessoires.
Réf. 5059340251318.
4. Nez de robinet 2 voies en laiton 15,50€
Réf. 5059340251356.

4
Nez de robinet
2 voies
15€⁵⁰



- + Permet de transformer une seule entrée en 2 robinets

Verve

L'ARROSAGE PLUS RESPONSABLE

Les équipements d'arrosage VERVE ont été pensés pour être économes en eau et la majorité d'entre eux est fabriquée en partie à partir de matériaux recyclés. Le tout, dans des teintes neutres et tendances... Ce qui en fait une gamme design et plus responsable ! Que vous soyez jardinier novice ou expert, la gamme d'arrosage VERVE a été conçue pour simplifier vos projets d'arrosage avec des produits ergonomiques et faciles à utiliser.

Produits compatibles avec la majorité des autres marques de raccords et accessoires pour tuyaux

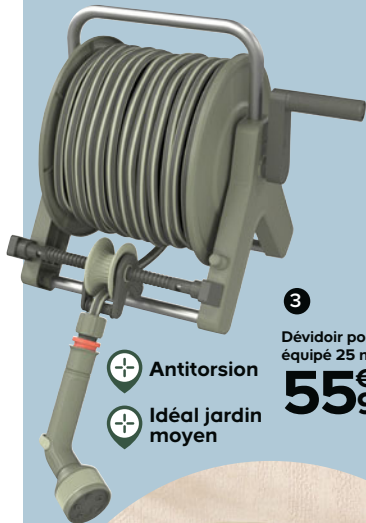

3
Dévidoir portable équipé 25 m
55€⁹⁰

- + Antitorsion
- + Idéal jardin moyen



4
Idéal grand jardin

+ Guide automatique pour rembobiner le tuyau facilement



7
Pistolet
5€⁹⁰

+ 5 types de jets



- + Double joint torique : évite les fuites
- + Ergonomique : facile à régler



1
Arroseur oscillant
15€⁹⁰

+ Idéal jardin de taille moyenne



2
+ 8 types de jets
+ Idéal petit jardin



5
Arroseur sur pic
8€⁹⁰

+ Idéal petit jardin

+ Angle ajustable de 0 à 360°



8
Tuyau Tricoté
43€⁹⁰

+ Idéal jardin moyen



+ Débit d'eau réglable

+ Permet de transformer une seule entrée en 2 robinets

1. Arroseur oscillant 15,90€
Couvre jusqu'à 188 m². Minuterie intégrée. Contrôle du flux. Fabriqué à partir de 14% de plastique recyclé. Réf. 5059340251240.

2. Arroseur plat 7,90€
Couvre jusqu'à 72 m². Fabriqué à partir de 59% de plastique recyclé. Réf. 5059340251233.

3. Dévidoir portable équipé 25 m 55,90€
Fabriqué à partir de 17% de plastique recyclé. Réf. 5059340251011.

4. Dévidoir sur roues équipé 40 m 71,90€
Fabriqué à partir de 18% de plastique recyclé. Réf. 5059340251028.

5. Arroseur sur pic 8,90€
Couvre jusqu'à 24 m². Réf. 5059340251226.

6. Dévidoir automatique mural équipé 25 m 79,90€
Fabriqué à partir de 37% de plastique recyclé. Réf. 5059340250960. Existe en 35 m⁰.

7. Pistolet 5,90€
Fabriqué à partir de 9% de plastique recyclé. Réf. 5059340251196.

8. Tuyau tricoté long. 25 m ø 19 mm 43,90€
Réf. 5059340349763.

9. Double nez de robinet 7,20€
Fabriqué à partir de 48% de plastique recyclé. Réf. 5059340251059.

10. Compteur d'eau 18,90€
Réf. 5059340251165.

11. Programmeur arrosage 45,90€
Réf. 5059340251271.



6
Dévidoir automatique équipé 25 m
79€⁹⁰

10 **RÉALISER DES ÉCONOMIES D'EAU**
Relié au système d'arrosage, le compteur d'eau vous informe sur votre consommation en temps réel et contrôle votre fréquence d'arrosage.

11 **PRENEZ SOIN DE VOS PLANTES**
Combinez votre programmeur à un arroseur pour arroser de manière responsable pendant votre absence.

11 fréquences d'arrosage prédéfinies

L'ARROSAGE

Les récupérateurs d'eau de pluie

BON+BON
POUR CHEZ VOUS POUR NOUS TOUS

"Économie d'eau"

Récupérateur d'eau 300 L

43€₉₀



Extra-plat



KIT AVEC COLLECTEUR DE GOUTTIÈRE

Récupérateur d'eau 300 L

149€

Existe en taupe :



Récupérateur d'eau 220 L

159€₉₀



2 en 1 : récupérateur d'eau + pot de fleur



KIT AVEC COLLECTEUR DE GOUTTIÈRE

Récupérateur d'eau 550 L

175€



GARANTIA

Récupérateur d'eau 300 L

Réf. 4023122115052.

Existe en 520 L⁽¹⁾. Support vendu séparément

GARANTIA

Récupérateur d'eau Slim 300 L

Crème Réf. 4023122177517.

Taupe Réf. 4023122209751. Existe en taupe en 500 L⁽¹⁾.

GARANTIA

Récupérateur d'eau 220 L

Réf. 4023122215349.

EDA

Récupérateur d'eau 550 L

Réf. 3086960264116.



Ensemble de jumelage 13,90€

Long. 25 cm.

Réf. 4023122371458.

STOCKEZ ENCORE PLUS D'EAU ; CONNECTEZ 2 RÉCUPÉRATEURS D'EAU

Conseil !

RÉCUPÉREZ, RÉUTILISEZ

Coupler un récupérateur d'eau à une pompe et à un tuyau : une solution efficace pour entretenir votre jardin tout en évitant le gaspillage des ressources naturelles et en faisant des économies. Un vrai plus pendant les périodes de sécheresse !



Les pompes



Einhell

Pompe multifonction sans fil 18 V 99,90€

Débit 3000 L/h. Batterie vendue séparément. Compatible avec batterie concept PowerXChange (voir p. 130). Garantie 2 ans. Réf. 4006825651270.



KÄRCHER

Pompe BP4 Home & Garden 950 W⁽¹⁾

Débit 3800 L/h. Garantie 2 + 3 ans. Réf. 4054278315959.



MAC ALLISTER

Pompe d'évacuation 900 W 82,90€

Débit 16500 L/hr. Garantie 2 ans. Réf. 5059340250441.

Les dévidoirs, tuyaux et pulvérisateurs

HOZBLOCK

1. Dévidoir sur roues équipé avec 40 m de tuyau Ø 12,5 mm **90,90€**
Réf. 5010646058704.

GARDENA

2. Dévidoir métal sur roues équipé avec 25 m de tuyau Ø 15 mm **119€**
Garantie 5 ans.
Réf. 4078500046305.

3. Dévidoir mural automatique équipé 35 m Ø 13 mm **209€**
Garantie 5 ans.
Réf. 4078500052061.
Existe en 25 m⁽¹⁾.

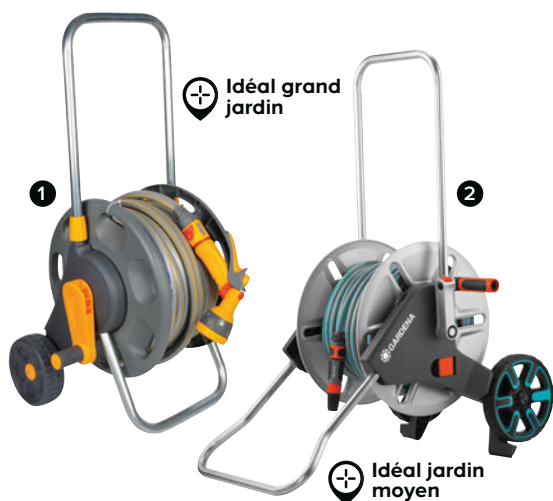

Idéal grand jardin

Idéal jardin moyen

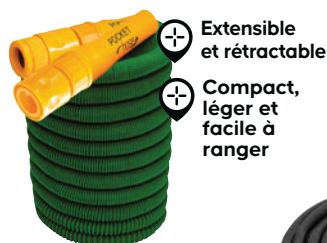

Extensible et rétractable

Compact, léger et facile à ranger

Embout régulateur de débit et de pression : jusqu'à 70% d'économie d'eau



GARDENA

Tuyau microporeux long. 25 m Ø 32 mm **47,90€**
Réf. 4078500196666.

POCKET hose

Tuyau Ultra III Ø 20mm
Long. 7,5 m **22,90€**
Réf. 3700590907303.
Long. 15 m **33,90€**
Réf. 3700590907310.
Long. 30 m **54,90€**
Réf. 3700590907327.

Pulvérisateur à main **52,90€**



Facile à utiliser et sans effort

verve

4. Pulvérisateur pompe à main 5 L **19,90€**
Réf. 3663602896500.

GLORIA

5. Pulvérisateur à pression 3 L **28,90€**
Réf. 4046436023530.
Existe en 5L⁽¹⁾.

HOZBLOCK

6. Pulvérisateur pompe à main Brico 5 L **52,90€**
Réf. 5010646059657.

MATABI

7. Pulvérisateur à dos 10 L batterie 12 V **199€**
Réf. 8414685040145.



3. Dévidoir mural automatique **209€**

S'enroule et se déroule sans nœud ni torsion

Pivote à 180°

Les systèmes astucieux

POUR QUE VOS PLANTES NE MANQUENT PAS D'EAU EN VOTRE ABSENCE.



claber

Kit arrosage goutte à goutte **59,90€**
Pour terrasse ou balcon.
Réf. 8000625907793.



Économie d'eau : programmeur inclus

Pour 20 à 40 plantes en pot

Apporte la quantité d'eau nécessaire et évite le gaspillage

Limite le développement des mauvaises herbes

Limite les maladies liées à l'arrosage du feuillage



Permet de connecter vos produits d'arrosage sans avoir à couper une longueur de tuyau

verve

Équipement de branchement **11,90€**
Réf. 5059340250885.

⁽¹⁾Voir prix en magasin et sur castorama.fr

Mon Cahier végétal

AVEC PLUS DE 10 000 VARIÉTÉS DE PLANTES, D'ARBUSTES ET DE FLEURS, NOUS VOULONS RÉPONDRE À TOUTES VOS ENVIES ET VOS PROBLÉMATIQUES LIÉES AUX VÉGÉTAUX.

VOTRE EXTÉRIEUR EST TROP ENSOLEILLÉ, TROP OMBRAGÉ, TROP EXPOSÉ AUX VOISINS ? VOUS CHERCHEZ DES PLANTES DANS UN STYLE CONTEMPORAIN, MÉDITERRANÉEN, BOHÈME ? VOUS VOULEZ VÉGÉTALISER UNE PERGOLA OU UNE RAMBARDE ? NOUS AVONS TOUT CE QU'IL VOUS FAUT !

On est bien dans le jardin !



LES PLANTES OCCULTANTES

Idéales pour vous protéger du vis-à-vis

Pour vous proposer ces plantes en tant que brise-vue, nous avons veillé à ce qu'elles soient suffisamment hautes et denses pour vous mettre à l'abri des regards. Également ornementales, elles rendent votre extérieur encore plus agréable à vivre.

1. Photinia
2. Bambou
3. Jasmin



LES PLANTES FACILES À ENTREtenir

Idéales pour gagner du temps et profiter de ses loisirs

“Résistante, facile à cultiver, la marguerite se plaît en pot comme en pleine terre”



Si vous n'avez pas vraiment la main verte ou simplement peu de temps à consacrer au jardinage, misez sur notre sélection de plantes qui ne nécessitent qu'un peu d'eau de pluie et de soleil pour s'épanouir.

1. Marguerites
2. Lavande
3. Euonymus

LES PLANTES GRIMPANTES

Idéales pour habiller et égayer une surface



“Végétaliser une pergola permet de créer une bulle d'ombre et de fraîcheur dans le jardin”



Les plantes grimpantes sont parfaites pour sublimer pergolas, rambardes, murs, grillages, arches... Colorées, parfumées, graphiques, denses ou aérées, voici notre sélection d'incontournables !

1. Roses grimpantes
2. Glycine
3. Lierre
4. Vigne vierge
5. Clématite



LES FRUITS ET LÉGUMES

Idéals pour cuisiner et donner de la couleur au jardin



Fruits, légumes et aromates agrémentent toutes les tailles de potager et apportent de la couleur au jardin. Découvrez notre sélection facile à faire pousser et à récolter. Elle fera le bonheur des petits comme des grands !

1. Mini poivrons
2. Piments
3. Tomates cerises
4. Citronnier

LES PLANTES POUR JARDIN SEC ET ENSOLEILLÉ

Idéales en cas de sécheresse
et de manque d'eau

Quand le soleil est très
présent et que l'eau se
fait plus rare, certaines
plantes se sentent dans
leur élément. Elles
donnent alors un esprit
méditerranéen au jardin...

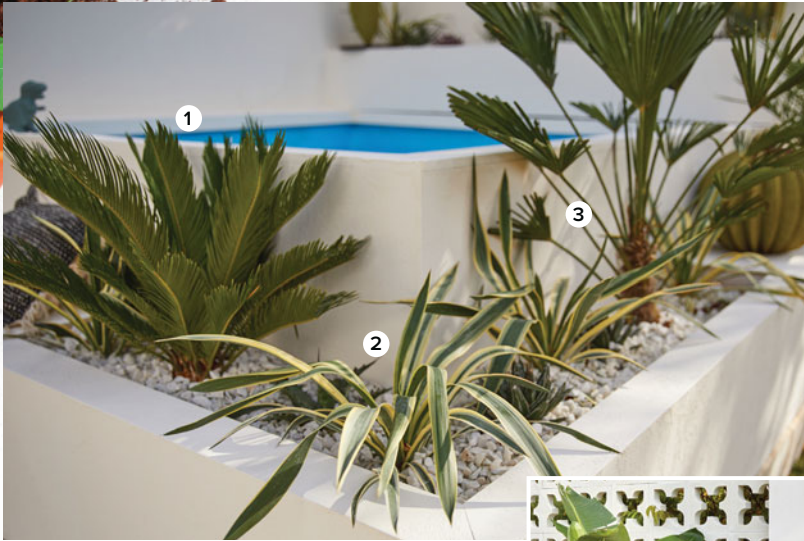

1. *Cycas Revoluta*
2. *Phormium tenax variegatum*
3. *Trachycarpus fortune*
4. *Senecio "Angel wings"*
5. *Strelitzia*
6. *Washingtonia robusta multitrunc*

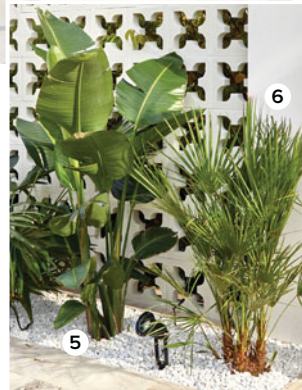

SCANNEZ
& DÉCOUVREZ

Tout ce que vous devez
savoir pour aménager
un beau jardin
méditerranéen

18h39.fr
votre magazine
d'inspiration

LES PLANTES POUR JARDIN OMBRAGÉ ET HUMIDE

Idéales si votre jardin
manque d'ensoleillement

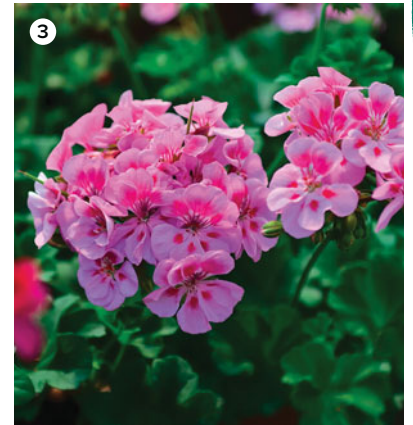

Le saviez-vous ? Certaines plantes n'ont
aucun mal à pousser à l'ombre. Même si
vous êtes exposés plein nord, elles vous
permettent de végétaliser et de donner
du relief à votre extérieur. Arbustes,
plantes vivaces, plantes de sous-bois,
à vous de faire votre choix !

1. *Astilbe* 2. *Fougère* 3. *Géranium*

Retrouvez toutes
nos plantes
extérieures sur
castorama.fr

Des plantes pour tous les intérieurs

QUEL QUE SOIT LE STYLE DE VOTRE INTÉRIEUR, NOUS AVONS LES PLANTES QUI LUI CORRESPONDENT. ADOPTEZ-LES ET FAITES ENTRER LA NATURE CHEZ VOUS !



1. Howea 2. Areca 3. Strelitzia 4. Zamioculcas
5. Ficus Lyrata 6. Areca 7. Chamaedorea



1. Dracanea 2. Beaucarnea 3. Cactus
4. Yucca 5. Alocasia



1. Spathiphyllum 2. Pachira 3. Monstera 4. Dieffenbachia
5. Cactus opuntia 6. Plante carnivore 7. Pilea peperomioides



1. Calathea 2. Sansevieria
3. Orchidée 2 tiges et cascade
4. Bromelia 5. Succulente

Retrouvez
la gamme
POTERIE
sur
[castorama.fr](https://www.castorama.fr)



FACILES À VIVRE, ON LES BRANCHE ET C'EST PARTI !

Avantage Carte
 Votre outil garanti 1 an de plus avec l'Extension de garantie constructeur^(a)



DÉSIGNATION	LARGEUR DE COUPE	NOMBRE/RÉGLAGE HAUTEUR DE COUPE	PUISSANCE	TRACTION	MULCHING ⁽¹⁾	CAPACITÉ DU BAC	RANGEMENT VERTICAL	RÉF.	PRIX
1 Tondeuse 1000W	32 cm	3 haut. de 20 à 60 mm	1000 W	Poussée	Non	27 L	Non	5059340240305	59,90€
2 Rotak 320	32 cm	3 haut. de 20 à 60 mm	1200 W	Poussée	Non	31 L	Non	3165140897846	94,90€
3 ELEC MAC 1300W	34 cm	6 haut. de 20 à 70 mm	1300 W	Poussée	Non	35 L	Oui	5059340240329	99,90€
4 ELEC MAC 1800W	41 cm	7 haut. de 20 à 70 mm	1800 W	Poussée	Oui	50 L	Oui	5059340240343	169€
5 Universal Rotak 650	40 cm	7 haut. de 25 à 80 mm	1700 W	Poussée	Non	50 L	Non	4059952526751	259€
6 ELEC MAC 1800W	44 cm	7 haut. de 20 à 70 mm	1800 W	Tractée	Oui	55 L	Oui	5059340240350	299€

LES TONDEUSES ÉLECTRIQUES SUR BATTERIE

PAS DE FIL À DÉMÊLER OU À BRANCHER, VOUS ÊTES TOUJOURS PRÊT.

Tondeuse électrique 36 V / 3,2 Ah

499€



DÉSIGNATION	LARGEUR DE COUPE	NOMBRE/RÉGLAGE HAUTEUR DE COUPE	PUISSANCE	TRACTION	MULCHING ⁽¹⁾	CAPACITÉ DU BAC	RANGEMENT VERTICAL	RÉF.	PRIX
1 MAC 18V 5AH	34 cm	6 haut. de 20 à 70 mm	18 V/5 Ah	Poussée	Non	35 L	Oui	5059340240411	179€
2 City Mower	32 cm	3 haut. de 30 à 60 mm	18 V/4 Ah	Poussée	Non	31 L	Non	40599525262988	249€
3 Hybride RYOBI	37 cm	6 haut. de 25 à 70 mm	36V/4 Ah (2 X 18V one+)	Poussée	Non	45 L	Non	4892210182784	409€
4 RMA 339C	37 cm	5 haut. de 30 à 70 mm	36 V/3,2 Ah	Poussée	Non	40 L	Non	0886661827886	499€

^(a) 1 an de garantie supplémentaire après inscription sur bosch-diy.com ^(b) 1 an de garantie supplémentaire après inscription sur stihl.fr ^(c) 1 an de garantie supplémentaire après inscription sur fr.ryobitools.eu ⁽¹⁾ Évitez le ramassage et transformez les résidus en engrais naturel. ⁽²⁾ Offre de remboursement différé, voir conditions en magasin. ⁽³⁾ Réalisez tous vos projets. ⁽⁴⁾ Voir conditions sur castorama.fr, rubrique "carte castorama".

LES TONDEUSES THERMIQUES

PARFAITES POUR LES GRANDES SURFACES.

AVEC LE

PRÊT PROJET

Financez vos achats à votre rythme

Voir conditions page 5

FORFAITS ENTRETIEN OUTILS DE JARDIN MOTORISÉS

Maintenez leurs performances et faites des économies ! Avec notre partenaire castorama.swap-europe.com



1
GARANTIE 2 ANS

MAC ALLIÉTER



Rangement vertical



2
GARANTIE 2 ANS

MAC ALLIÉTER



5 vitesses variables

Lame haute performance

3 en 1 : éjection latérale, ramassage ou mulching⁽¹⁾

4
GARANTIE 3 ANS

ERBAUER Get it done[®]



Démarrage facile : à lanceur

5
GARANTIE 2 ANS

TORO



Poignées ergonomiques

Lame haute performance

3 en 1 : éjection latérale, ramassage ou mulching⁽¹⁾

3
GARANTIE 3 ANS

ERBAUER Get it done[®]

Détecte et s'adapte à votre rythme de marche : Automatic Drive

6
GARANTIE 2 ANS

TORO

DÉSIGNATION	LARGEUR DE COUPE	NOMBRE/RÉGLAGE HAUTEUR DE COUPE	SURFACE CONSEILLÉE	MOTEUR	TRACTION	MULCHING ⁽¹⁾	CAPACITÉ DU BAC	RÉFÉRENCES	PRIX	
1	MAC 125CC	41 cm	7 haut. de 25 à 75 mm	1200 m ²	Briggs & Stratton 300E 125 cc	Tractée	Oui	50 L	5059340124513	269€
2	MAC 140CC	46 cm	7 haut. de 25 à 75 mm	1400 m ²	Briggs & Stratton 550E 140 cc	Tractée	Oui	60 L	5059340124506	319€
3	ERBAUER GCV145	46 cm	7 haut. de 25 à 75 mm	1400 m ²	Honda GCV145 145 cc	Tractée	Oui	65 L	5059340124445	419€
4	ERBAUER GCV170	51 cm	7 haut. de 25 à 75 mm	1600 m ²	Honda GCV170 167 cc	Tractée	Oui	65 L	5059340124438	469€
5	21750	53 cm	6 haut. de 32 à 95 mm	500 m ²	Briggs & Stratton Series 675 Exi 163 cc	Tractée	Oui	70 L	9310317217505	519€
6	21771	55 cm	9 haut. de 25 à 105 mm	1000 m ²		Tractée	Oui	63 L	9310317217710	689€

LES TONDEUSES THERMIQUES AUTOPORTÉES



Maniable

1

MTD

2 ANS GARANTIE



7 vitesses avant/arrière

2

MTD

2 ANS GARANTIE



7 vitesses avant/arrière

3

MTD

2 ANS GARANTIE

DÉSIGNATION	LARGEUR DE COUPE	NOMBRE/RÉGLAGE HAUTEUR DE COUPE	SURFACE CONSEILLÉE	MOTEUR	MULCHING ⁽¹⁾	CAPACITÉ DU BAC	RÉFÉRENCES	PRIX	
1	MTD Smart 60 mini rider	60 cm	5 haut. de 38 à 95 mm	Jusqu'à 1000 m ²	MTD ThorX 196 cc	En option	Sans	4008423872200	1329€
2	MTD Smart RF125	92 cm	5 haut. de 30 à 95 cm	Jusqu'à 2500 m ²	MTD ThorX 382 cc	Oui	200 L	4008423924206	1790€
3	MTD Smart RE125	92 cm	5 haut. de 30 à 95 cm	Jusqu'à 2500 m ²	MTD ThorX 382 cc	En option	240 L	4008423924190	2190€

Un crédit vous engage et doit être remboursé.

Vérifiez vos capacités de remboursement avant de vous engager. [castorama](http://castorama.com)

L'EXPERTISE EN BATTERIE

POWER X-CHANGE

**1 SEULE BATTERIE
POUR + DE 250 OUTILS !**

Avec cellules Li-Ion
pour une qualité optimale
et une sécurité garantie

**Système Active
Battery Management :**
une électronique intelligente
pour une protection efficace
de la batterie

La technologie Twin-Pack®
vous permet d'utiliser deux
batteries Power X-Change
18 V en même temps pour
une puissance réelle de 36 V
(débrousailluse, souffleur...).



1. Coupe-bordures 18 V 59,90€ Réf. 4006825588255. 2. Coupe-branches 18 V 69€ Réf. 4006825618389. 3. Sécateur 18 V 84,90€ Réf. 4006825652727. 4. Taille-haies sur perche 18 V 109€ Réf. 4006825652130. 5. Débrousailluse 18 V 165€ Réf. 4006825629583. 6. Élagueuse long. lame 20 cm 18 V 129€ Réf. 4006825663099. Existe en long. lame 30 cm 18 V 149€ Réf. 4006825656572. 7. Tarière 18 V 179,90€ Réf. 4006825659023. 8. Pompe multifonction 18 V 99,90€ Réf. 4006825651270. 9. Souffleur 18V 79,90€ Réf. 4006825659405. 10. Aspirateur/souffleur pour feuilles 18 V 119€ Réf. 4006825663631. 11. Taille-haies 18 V 99,90€ Réf. 4006825635935.

KITS COMPLETS AVEC BATTERIES

399€

Tondeuse poussée
+ 2 batteries
+ chargeur double



- Rangement facile : guidon télescopique et abaissable
- Guidon ergonomique ajustable en hauteur
- Témoin de remplissage du bac
- Fonction mulching*

**Pack tondeuse + 2 batteries 18 V 5,2 Ah
Power X-Change + chargeur double**
Surface conseillée 725 m². Larg. de coupe 42 cm.
Réglage haut. de coupe centralisé 6 positions
de 25 à 75 mm. Bac 50 L. Réf. 4006825669138.

499€

Tondeuse tractée
+ 4 batteries
+ 2 chargeurs double



Fonction mulching*

Technologie Twin Pack :
utilise la puissance de 2
batteries

Rangement facile :
guidon pliable

Tractée

Variateur
de vitesse

Témoin de
remplissage
du bac

**Pack tondeuse + 4 batteries 18 V 4 Ah
Power X-Change + 2 chargeurs double**
Surface conseillée 700 m². Larg. de coupe 47 cm. Réglage haut.
de coupe centralisé 6 positions de 30 à 65 mm. Bac 75 L.
Réf. 4006825639506.

Erbauer

Get it done⁽¹⁾

Le fidèle allié des professionnels

Gamme sur batterie

TOUS VOS OUTILS
INTÉRIEURS
ET EXTÉRIEURS

- Une durée de vie du moteur 10 X plus longue***.
- Des produits plus performants***.
- Usage intensif.

EXT 18V
+LITHIUM ION-

KEEP COOL TECHNOLOGY

BRUSHLESS



UNE BATTERIE INNOVANTE

- Technologie **Keep Cool** qui protège les cellules de la surchauffe***.
- Assure une durée de vie accrue***.
- La même batterie utilisable pour plus de 25 outils.

SCANNEZ & DÉCOUVREZ

Toute la gamme ERBAUER



Vidéo YouTube
 Castorama
Gamme Erbauer



1. Souffleur 18 V 109€ Réf. 3663602461999. 2. Coupe-bordures 30 cm 18 V 99,90€ Réf. 3663602418245. 3. Coupe-bordures 35 cm 36 V (2 x 18 V) 149€ Réf. 5036581058586. 4. Débroussailluse 23/30 cm 18 V 219€ Réf. 3663602418238. 5. Taille-haies sur perche 45 cm 18 V 169€ Réf. 3663602418252. 6. Outil multifonction 36 V (2 x 18 V) 379€ Composé d'un moteur, 1 tête taille-haies 45 cm, 1 tête coupe-bordures 35 cm et 1 tête élagueuse 25 cm. Réf. 5036581058562. 7. Tronçonneuse 40 cm 36 V 239€ Tension de chaîne sans outil. Réf. 5036581058579. 8. Taille-haies 65 cm 36 V (2 x 18 V) 165€ Réf. 5036581058593. 9. Tronçonneuse 30 cm 36 V (2 x 18 V) 189€ Tension de chaîne sans outil. Réf. 3663602461982. 10. Taille-haies 55 cm 18 V 129€ Réf. 3663602418269.

KITS COMPLETS avec batteries

459€

Tondeuse poussée sans fil 36 V + 2 batteries + 1 chargeur



Fonction mulching*

Pack tondeuse poussée + 2 batteries 18 V/5 Ah (36 V) + 1 chargeur double
Surface conseillée 650 m². Larg. de coupe 46 cm. Réglage haut. de coupe centralisé 6 positions de 25 à 75 mm. Bac 50L. Réf. 3663602418627.

599€

Tondeuse tractée sans fil 36 V + 2 batteries + 1 chargeur



Tractée +

Fonction mulching*

Pack tondeuse tractée + 2 batteries 18 V/5 Ah (36 V) + 1 chargeur double
Surface conseillée 650 m². Larg. de coupe 46 cm. Réglage haut. de coupe centralisé 6 positions de 25 à 75 mm. Bac 50L. Réf. 5036581058555.

Les coupe-bordures



	DÉSIGNATION	PUISSANCE	LARGEUR DE COUPE	ALIMENTATION DU FIL	POIDS	RÉFÉRENCES	PRIX
1	Électrique MAC 350 W 25 CM	350 W	25 cm	Automatique	2,8 kg	5059340239996	36,90€
2	Électrique ART 27	450 W	27 cm	Automatique	3,5 kg	3165140689090	64,90€
3	Sans fil MAC 18 V avec batterie	18 V/5 Ah	28 cm	Automatique	3,9 kg	5059340240077	119€
4	Sans fil FSA45 avec batterie	18 V/2 Ah	23 cm	Lames Polycut	2,3 kg	0886661264605	145€
5	Thermique FS38	27 cc	38 cm	Frappe au sol	4,2 kg	0886661934560	169€

Les débroussailleuses

Retrouvez la gamme **OUTILS MOTORISÉS DE JARDIN** dans notre guide et sur **castorama.fr**
Demandez-le en magasin

Outils motorisés de jardin et nettoyeurs haute pression
06/06/2022

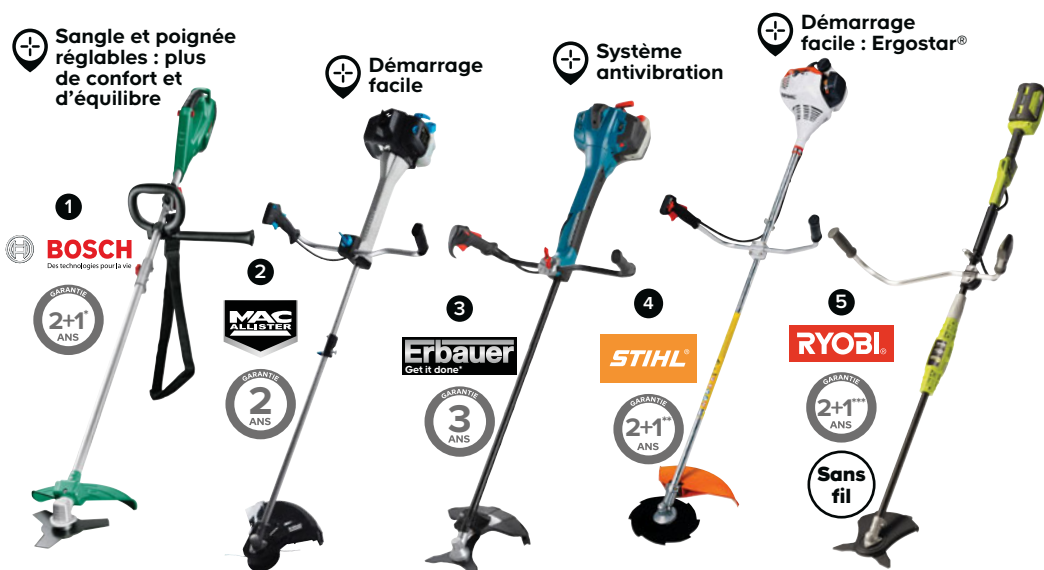

	DÉSIGNATION	PUISSANCE	LARGEUR DE COUPE FIL/LAME	ALIMENTATION DU FIL	POIDS	RÉFÉRENCES	PRIX
1	AFS 23-37	1000 W	37/23 cm	Frappe au sol	5,30 kg	3165140824309	123,90€
2	Thermique MAC 33CC	33 cc	43/25,5 cm	Automatique	9,7 kg	5059340124322	139€
3	Thermique ERBAUER	41 cc	30/46 cm	Automatique	8,65 kg	5059340256481	249€
4	Thermique FS55	27 cc	38/23 cm	Manuelle	5,7 kg	0886661433322	269€
5	Sans fil RYOBI 36V TBC avec batterie	36 V/4 Ah	33/26 cm	Semi-automatique	5,1 kg	4892210818492	309€

*1 an de garantie supplémentaire après inscription sur bosch-diy.com **1 an de garantie supplémentaire après inscription sur stihl.fr ***1 an de garantie supplémentaire après inscription sur fr.ryobitools.eu

Les taille-haies

NOUVEAU

Alimentation batterie ou secteur : hybride



Grande capacité de coupe : jusqu'à 34 mm



Coupe rapide : lame à double tranchant



	DÉSIGNATION	PUISSANCE	LONG. DE COUPE	ECARTEMENT DES DENTS	POIDS	RÉFÉRENCES	PRIX
1	Sans fil RY18HT50A avec batterie	18 V/2,5 Ah	50 cm	24 mm	2,9 kg	4892210206459	169€
2	Électrique Advanced Hedge Cut 70	500 W	70 cm	34 mm	5,53 kg	4059952614762	179€
3	Thermique HS45	27,2 cc	60 cm	30 mm	5 kg	0886661909377	319€

Les tronçonneuses



	DÉSIGNATION	PUISSANCE	LONG. DU GUIDE	TENSION DE LA CHAÎNE	VITESSE DE LA CHAÎNE	POIDS	RÉFÉRENCES	PRIX
1	Électrique MCSWP2000S-2	2000 W	40 cm	Sans outil	13,5 m/sec	5,5 kg	3663602627470	89,90€
2	Thermique MS170	30,1 cc	35 cm	Avec outil	24,8 m/sec	4,2 kg	0795711831349	209€

Les élagueuses



	DÉSIGNATION	PUISSANCE	LONG. DU GUIDE	TENSION DE LA CHAÎNE	VITESSE DE LA CHAÎNE	POIDS	RÉF.	PRIX
1	Électrique sur perche MPS750S-2	750 W	20 cm	Sans outil	12 m/sec	3,6 kg	3663602627685	119€
2	Sans fil sur perche Universal chain Pole 18	18 V/2,5 Ah	20 cm	Avec outil	4 m/sec	3,6 kg	3165140888103	169€
3	Sans fil RYOBI avec batterie	18 V	30 cm	Sans outil	10 m/sec	4,5 kg	4892210162502	279€

L'outil multifonction



Outil multifonction thermique à dos 239€

Moteur 33 cc + 5 têtes interchangeables : élagueuse sur perche orientable de 0 à 90°, taille-haies orientable de -90° à +90°, tronçonneuse, coupe-bordures et débroussailluse + accessoires. Garantie 2 ans. Réf. 5059340256085.



LES ROBOTS TONDEUSES



Installation à domicile

Votre robot tondeuse installé par nos artisans experts **à partir de 289€***



2 ANS GARANTIE

Robot tondeuse

399€

1

Fonction mulching⁽¹⁾

Tonte passage étroit



BOSCH
Des technologies pour la vie

2+1⁽¹⁾ ANS GARANTIE

2



3



Les avantages

LES ROBOTS INTELLIGENTS ET RAPIDES POUR UNE TONTE OPTIMISÉE ET CONTRÔLÉE.

Fonction A
Application Smart Gardening® :
Pour optimiser la tonte.

Fonction B
Auto Calendar® :
Pour une tonte planifiée sur mesure.

Fonction C
MultiArea® :
Pour mémoriser jusqu'à 3 zones de tonte (superficie totale de 500 m²).

Fonction D
Passages étroits
75 cm entre les câbles.



WORX

3 ANS GARANTIE

Programmentation intelligente et automatique



4

Plateau de coupe flottant



5



6

Nettoyage au jet d'eau possible

Les avantages

LES ROBOTS MODULABLES, ÉVOLUTIFS ET PERSONNALISABLES

qui s'adaptent à votre mode de vie et à tous les types de jardin.

- **Évolutif** : possibilité d'ajouter des options et le moduler en fonction de l'évolution de votre jardin
- **Intelligent** : l'intelligence artificielle intégrée permet de mieux connaître les détails de votre jardin
- **Gestion des pentes**

GARDENA

2+1⁽¹⁾ ANS GARANTIE

Nettoyage facile au tuyau d'arrosage



7

Design Minimo 250 et 500

Ultra silencieux

Programmation et contrôle facile via application GARDENA



8

Design Life 750 et 1250

Les avantages

LES ROBOTS LES PLUS SILENCIEUX, fabriqués en Europe et très faciles à utiliser.

Équipé d'un câble guide en plus du câble périphérique pour permettre au robot de rejoindre sa base sans laisser de traces sur la pelouse.

Technologie LONA intégrée au robot. Avec GPS elle permet de cartographier le terrain, s'adapte à chaque jardin et permet la localisation du robot en temps réel.

Pour tout achat d'un robot Gardena Sileno Life 750 m², Réf. 4078500043601.

UN COUPE BORDURE 14 V. GARDENA OFFERT**



DÉSIGNATION	SURFACE ADAPTÉE	PROGRAMMATION ET CONTRÔLE	CONNECTIVITÉ / TECHNOLOGIE	CAPACITÉ DE PENTE	LARGEUR DE COUPE	HAUTEUR DE COUPE	AUTONOMIE BATTERIE	PUISSANCE SONORE	MOTEUR	RÉFÉRENCES	PRIX
1 MAC ALISTER ROBOT 250	250 m²	Écran LED sur le robot	Non connecté	25%	16 cm	4 haut. de 20 à 50 mm	1h17	61,98 db (A)	Sans charbon	5036581058470	399€
2 BOSCH XS 300	300 m²	LogiCut cartographie la pelouse et tond ensuite de manière rationnelle en bandes parallèles	Fonction B D	27%	19 cm	30 - 50 mm	45 min	63 db (A)	Sans charbon	4059952511900	699€
3 BOSCH INDEGO S+ 500	500 m²	Fonction A B C D	60 min				4059952511962			949€	
4 WORX S300	300 m²	Via l'application Landroid / Écran LED	Bluetooth®	27%	18 cm	20 - 50 mm	1 h 10	65 db (A)	Sans charbon	6924328319962	679€
5 WORX M500+	500 m²			35%	18 cm	30 - 60 mm	1 h 20	65 db (A)		6943475869847	769€
6 WORX L2000	2000 m²			35%	22 cm	30 - 60 mm	50 min	59 db (A)		6924328320036	1299€
7 GARDENA SILENO MINIMO 500	500 m²	Via Application Gardena	Bluetooth®	25%	16 cm	20 - 45 mm	1 h 05	57 db (A)	Sans charbon	4078500053167	749€
8 GARDENA SILENO LIFE 750	750 m²			35%	22 cm	20 - 50 mm				4078500043601	1099€
9 GARDENA SILENO LIFE 1250	1250 m²			35%	22 cm	20 - 50 mm				4078500043816	1499€

*Tarif pour une surface inférieure à 250 m² sous réserve d'une pré-visite. Hors produit. **Voir conditions en magasin et sur castorama.fr

⁽¹⁾Évite le ramassage et transforme les résidus en engrais naturel.

LES NETTOYEURS HAUTE PRESSION



GARANTIE
2 ANS



➕ Poignée télescopique

2 puissances : éco ou max

Avec double pompe pour un mode de puissance maxi

➕ 2 puissances éco ou max

Erbauer

GARANTIE
3 ANS

Plus de durabilité : pompe en aluminium

➕ Poignée télescopique

➕ Pression variable

➕ Flexible 10 m en acier renforcé

➕ Avec de nombreux accessoires



Avec accessoires (valeur 91,70€)

Nilfisk

GARANTIE
2-3 ANS

Nettoyeur haute pression 200 bar
529€

➕ Tête pompe laiton
➕ Régulateur de pression

➕ Poignée télescopique



KÄRCHER

➕ Compacte et léger

➕ Fonction Boost

➕ Moteur à induction refroidi à l'eau

➕ Connectivité et applications via Smartphone

GARANTIE
2+1 ANS

GARANTIE
2+1 ANS



➕ Moteur à induction refroidi à l'eau

➕ Enrouleur de flexible de 10 mètres

➕ Système Plug'n Clean® : changez de détergeant en 1 clips

GARANTIE
2-3 ANS

➕ Moteur à induction refroidi à l'eau

➕ Enrouleur de flexible de 10 mètres

GARANTIE
2-3 ANS



	DÉSIGNATION	PUISSANCE	PRESSION	DÉBIT	MATIÈRE POMPE	USAGE	RÉF.	PRIX
1	MAC 1800W	1800 W	140 bar	440 L/h	Aluminium	Régulier	5059340104096	129€
2	MAC 2200W	2200 W	150 bar	500 L/h		Intensif	5059340104102	179€
3	MAC 2700W	2700 W	155 bar	850 L/h		Intensif	5059340104119	249€
4	ERBAUER 2400 (voir p. 136)	2400 W	160 bar	520 L/h	Aluminium	Intensif	5063022018908	299€
	ERBAUER 3000	3000 W	180 bar	600 L/h	Aluminium	Intensif	5063022018915	399€
5	NILFISK PREMIUM 200-15 LAITON	3300 W	200 bar	650 L/h	Laiton	Intensif	5715492246519	529€
6	K2 Universel	1400 W	110 bar	360 L/h	N-Cor	Occasionnel	4054278629889	Voir prix en magasin et sur castorama.fr
7	K4 Smart Control	1800 W	130 bar	420 L/h	N-Cor	Régulier	4054278836942	
8	K5 Premium Power	2100 W	145 bar	500 L/h	Aluminium	Intensif	4054278963457	
9	K7 Premium Power	3000 W	180 bar	600 L/h	Aluminium	Intensif	4054278961330	

^(a) 1 an de garantie supplémentaire après inscription sur bosch-diy.com ^(b) 1 an de garantie supplémentaire après inscription sur gardena.fr

^(c) 1 an ou 3 ans de garantie supplémentaires selon modèle, après inscription sur kaercher.com/fr ^(d) 3 ans de garantie supplémentaires après inscription sur yournilfisk.com

NOUVEAU

+ Poignée télescopique

+ Pression variable

+ Canon à mousse
sur les 2 buses

+ Pompe aluminium :
plus résistant
pour un usage intensif

Fourni avec de nombreux accessoires
pour des usages multiples.



41,80€ d'accessoires inclus



Nettoyeur haute pression
ERBAUER 2400
2400 W. 160 bar. 520 L/h.
Pompe en aluminium.
Avec lance extensible, pistolet,
buse 5 en 1, double porte buse
et canon à mousse.
Réf.5063022018908.

Erbauer
Get it done*

Le fidèle allié des professionnels

Réalisez tous vos projets.

Nettoyeur haute pression

299€