

COLLECTIONS

# JARDIN 2025

AMÉNAGER — PROFITER — CULTIVER



**castorama** —

**Concevez votre pergola en bois. Facile à monter et à végétaliser pour créer un coin de fraîcheur !**



4 Table extensible



SÉLECTION

**Casto**  
*de notre expert !*

+ Fauteuil pivotant à 360°



GoodHome  **PERSONNES**  
1. Salon bas de jardin en rotin beige Palm

2 fauteuils l. 82 x P. 80 x H. 74 cm  
+ table basse Ø 56 x l. 56 cm.  
Réf. 5059340852201.

+ Esprit guinguette



GoodHome  **LED**  **IP 44**  
2. Guirlande lumineuse Barnaby 10 m blanc chaud  
Réf. 5059340248127.

**Somagic**  
**2 ANS**



3. Barbecue Pampero Ø 55 x H. 101 cm  
Grille de cuisson Ø 55 cm.  
Réf. 3292193125708.

# aménager

la terrasse d'un jardin  
à l'anglaise



2  
Guirlande  
lumineuse

5  
Carrelage  
sol



SCANNEZ & DÉCOUVREZ  
ce projet en vidéo

+ Allonge coulissante : 4 places  
supplémentaires

+ Plateau en aluminium  
effet bois



GoodHome

4. Table extensible<sup>(2)</sup> L. 155/263  
x l. 100 x H. 75 cm Rowa vert  
Réf. 5059340852256.



5. Carrelage sol extérieur  
Brown marron 23 x 120 cm  
Carton de 1,12 m<sup>2</sup>.  
Réf. 5059340830179.



Faites-vous livrer  
sur RDV,  
jusque dans  
la pièce  
de votre choix<sup>(3)</sup>.



RDV EN  
MAGASIN  
OU SUR  
CASTORAMA.FR

Découvrez notre gamme de cuisines extérieures en magasin et sur [castorama.fr](http://castorama.fr)

Design contemporain



4

Applique murale

1

Mur effet végétal



SÉLECTION

**Casto**  
*de notre experte*

Utilisation int./ext.

Résiste aux UV



**KLIKSTROM**

1. Mur effet végétal artificiel décor Jungle L. 100 x l. 100 cm  
Réf. 5059340671932.



2. Lame de clôture emboîtable en aluminium anthracite l. 179 x H. 15,7 cm, ép. 21 mm  
Compatible avec le concept Neva. Lame vendue à l'unité.  
Réf. 5600930231038.

- Allonge coulissante : 4 places supplémentaires
- Structure en aluminium : léger et ne rouille pas



**Arcane**

6  
10  
PERSONNES

Mobilier Aloha  
1. Table extensible L. 160/280 x l. 100 x H. 75 cm gris clair  
Réf. 5404018110662.  
2. Fauteuil empilable gris clair  
Réf. 5404018110686.

# aménager

une cuisine extérieure  
chaleureuse pour recevoir



+ Plateau en verre givré

3  
Table extensible

5 Pergola

Lame de clôture  
2



SCANNEZ & DÉCOUVREZ  
ce projet en vidéo

Faisceaux lumineux haut/bas orientables +



IP 44

GoodHome

LED  
intégrée

4. Applique murale  
Katsura 12 W 712 lumens  
blanc chaud  
Réf. 5059340247939.

+ Gouttières intégrées

+ Lames orientables  
pivotant jusqu'à 90°



HABRITA  
5 ANS

5. Pergola bioclimatique  
autoportante manuelle aluminium  
PER3630BI L. 3,6 x l. 3 x H. 2,31 m  
Réf. 3760161078672.



Confiez l'installation  
de votre pergola  
à nos artisans  
experts<sup>(1)</sup>

Garantie 2 ans  
TVA réduite\*

RENDEZ VOUS  
EN MAGASIN

<sup>(1)</sup>Assemblage de la pergola, installation sur dalle béton ou plots existants conformes aux normes, travaux effectués sur une habitation de plus de deux ans, pergola adossée à l'habitation. \*Plus d'infos sur [www.impots.gouv.fr](http://www.impots.gouv.fr)



3 Peinture  
extérieure  
bois

4 Portillon

2  
Quartzite



SÉLECTION

**Casto**  
*de notre experte !*



Madrier  
ép.  
19 mm

**KLIKSTROM**

5  
ANS  
Garantie

1. Abri en sapin du Nord Mokau  
l. 1,92 x P. 1,8 x H. 2,01 m<sup>3</sup> (3,5 m<sup>2</sup>)  
Dim. int : l. 1,56 x P. 1,56 x H. 1,77 m.  
Réf. 3663602713265.

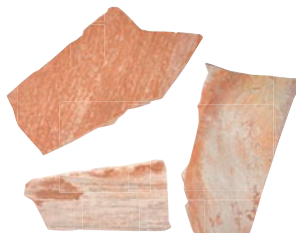

2. Quartzite rose tropical  
multi-format, ép. 1,2/2,5 cm  
Carton de 1 m<sup>2</sup>.  
Réf. 3701195400091.



**TOLLENS**

3. Peinture<sup>(d)</sup> extérieure  
bois vert Provence  
RAL 6021 2 L  
Réf. 3463975392841.

# aménager

le devant d'une maison  
à l'anglaise

1  
Abri  
de jardin



SCANNEZ & DÉCOUVREZ  
ce projet en vidéo



4. Portillon battant en PVC  
blanc l. 1 x H. 1,2 m  
Réf. 3662551000167.



Économiser  
l'eau à la maison<sup>®</sup>

Collecte l'eau de pluie  
pour moins utiliser  
l'eau du réseau.

verve

Récupérateur d'eau 200 L pliable  
l. 60 x P. 60 x H. 70 cm.  
Réf. 5059340931531.



Se plie à plat : idéal  
petits espaces et  
balcons



Vous avez vu grand ?  
Louez une camionnette  
À partir de 13,90 € / h<sup>(1)</sup>



RÉSERVEZ  
VOTRE  
VÉHICULE

<sup>(1)</sup>0,60€ par km parcouru en supplément, carburant et assurance inclus. Location minimum d'une heure. En cas de retard dans la restitution, chaque tranche de 5 minutes supplémentaires sera facturée au tarif de 1,40 € (toute tranche entamée est due entièrement). <sup>(2)</sup>Plus d'informations sur [castorama.fr/green-star](https://www.castorama.fr/green-star)



1

Peinture façade

2

Porte d'entrée



SÉLECTION

**Casto**  
*de notre expert*



**GoodHome**  
1. Peinture<sup>(d)</sup> façade  
Conditions extrêmes gris  
Baltimore RAL 7016 5 L  
Réf. 5059340093871.



2. Porte d'entrée en  
aluminium gris Harumi  
H. 215 x l. 90 cm  
poussant droit  
Réf. 5600930223170.

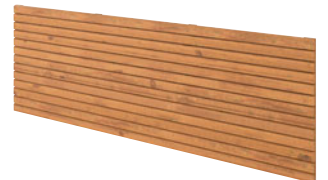

**KLIKSTROM**

2. Panneau vénitien Mahoé en  
pin marron L. 180 x H. 60 cm,  
ép. 27 mm  
Traité autoclave classe 3<sup>(d)</sup>.  
Réf. 5059340668802.



# aménager

le devant d'une maison  
dans un style zen japonisant



3  
Panneau  
véritien

5  
Borne  
solaire

4  
Pas japonais



SCANNEZ & DÉCOUVREZ  
ce projet en vidéo

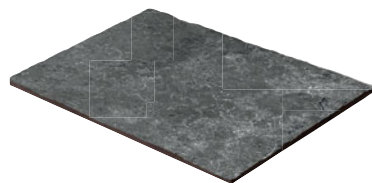

4. Pas japonais carbone  
L. 60 x l. 40 cm, ép. 20 mm  
en grés cérame  
Réf. 8055519264568.



Économiser  
l'énergie à la maison™

Éclairage solaire avec  
capteur de mouvement.

GoodHome



5. Borne solaire extérieure  
LED 6,3 W 650 lumens  
Réf. 5059340853918.

Votre aménagement  
extérieur installé avec notre  
partenaire Needhelp

Garantie satisfait ou refait\*



TROUVEZ  
UN PRESTATAIRE

\*Conditions de la garantie satisfait ou refait : réclamation au plus tard dans les 7 jours, prise en charge de 2 fois la valeur de la prestation payée plafonnée à 2000 €. Choix à faire parmi plusieurs propositions de tarif effectuées par des professionnels et/ou des particuliers. (99) Plus d'informations sur [castorama.fr/green-star](https://www.castorama.fr/green-star)

Bien choisir,  
**c-casto**

# Les 5 conseils

de **notre experte** pour vous aider  
dans la pose de votre

**terrasse en bois**

## 1 Préparez le terrain

Creusez sur 10 cm ou jusqu'à atteindre un sol dur. Remplissez avec du gravier concassé ou un mélange sable/gravier. Tassez soigneusement et recouvrez de géotextile pour optimiser le drainage.

## 2 Positionnez les plots

Disposez-les dans les emplacements destinés aux lambourdes, en dessinant une pente légère pour faciliter l'écoulement de l'eau. Vérifiez leur horizontalité et veillez à garder un écart minimum de 2 cm avec le mur.

## 3 Montez la structure

Fixez solidement les lambourdes sur les plots en béton pour former une base stable. Ajoutez une bande résiliente pour protéger le bois et absorber les vibrations.



► **Ça va le FAIRE!**

Comment poser  
des lames de terrasse  
sur des plots en béton

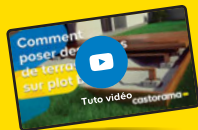

Rendez-vous sur

**castorama.fr**

## 4 Posez les lames

Installez-les perpendiculairement aux lambourdes et espacez-les uniformément avec des cales. Pour un rendu discret, optez pour des clips de fixation invisibles.

## 5 Finalisez l'installation

Tracez un repère au cordeau, découpez les lames avec précision et fixez une lame de finition sur le bord de la terrasse en laissant un espace pour assurer la ventilation.

## Les indispensables

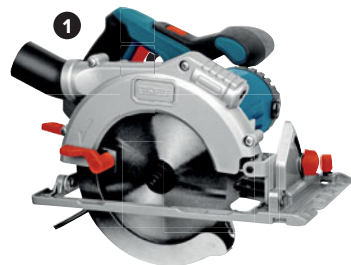

**Erbauer**



**Erbauer**



**MAGNUSSON**



4

**1. Scie circulaire électrique ECS1400 64 mm**  
1400 W. Réf. 3663602795780.

**6. Visseuse à chocs sans fil Brushless EID18-Li 18 V/4 Ah**  
Réf. 3663602798903.

**3. Marteau de charpentier 25 mm**  
Réf. 3663602818144.

**5. Rouleau feutre géotextile 100 g/m<sup>2</sup> L. 25 x l. 2 m**  
Réf. 3585150014161.

**5. Perforateur électrique ERH1500-MX SDS Max 1500 W - 11 J**  
Réf. 3663602794950.

**6. Niveau à bulles rectangulaire 40 cm**  
Réf. 3663602815655.

**7. Cordeau à tracer orange 75 m**  
Réf. 5059340457086.



**Erbauer**



**MAGNUSSON**

6



**MAGNUSSON**

7

**AVANT**



**APRÈS**





1  
Bain de soleil



SÉLECTION

**Casto**  
de notre expert

Exclusivité  
Castorama



Structure en aluminium : ne rouille pas

1. Bain de soleil Pop anthracite  
Réf. 5404018110549.



En aluminium effet bois

GoodHome  IP 44

2. Applique Lovage E27 25 W\*  
Réf. 5059340847719.

Installation rapide sans outil en 30 min.

Mousse haute densité



wave  4 PERSONNES

3. Spa semi-rigide Garda L. 1,6 x l. 1,6 x H. 0,7 m, 825 L  
Réf. 5061039891651.

# aménager

un spa sur une  
terrasse en bois



2 Applique

5 Muret

3 Spa

4 lame de terrasse



SCANNEZ & DÉCOUVREZ  
ce projet en vidéo



4. lame de terrasse  
en bois exotique Itauba  
L. 245 x P. 14,5 cm,  
ép. 21 mm  
Réf. 5063022617378.

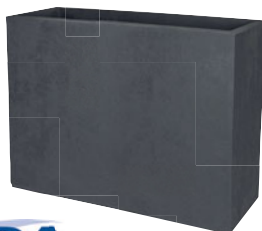

EDA  
5. Muret loft polypropylène  
Basalt up anthracite  
L. 78,5 x P. 29,5 x H. 60 cm  
Réf. 3086960263799.



Vous avez vu grand ?  
Louez une camionnette  
À partir de 13,90 € / h<sup>(1)</sup>



RÉSERVEZ  
VOTRE  
VÉHICULE

<sup>(1)</sup>0,60€ par km parcouru en supplément, carburant et assurance inclus. Location minimum d'une heure. En cas de retard dans la restitution, chaque tranche de 5 minutes supplémentaires sera facturée au tarif de 1,40 € (toute tranche entamée est due entièrement).

# solutions

- Occultation
- Portails et motorisations
- Sols extérieurs
- Éclairages extérieurs
- Abris et coffres
- Peintures extérieures



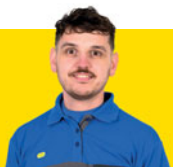

**LA SÉLECTION**  
de notre *expert*

# Délimiter et occulter

Envie d'un jardin à l'abri des regards ?  
Chez Castorama, nos experts vous aident à trouver  
l'aménagement le plus adapté à votre environnement,  
à votre espace et même à votre style.

**Encore  
+ de choix  
en magasin  
et sur  
castorama.fr**

## Les panneaux en bois



100% des panneaux bois présentés  
sont produits avec du bois certifié<sup>(1)</sup> !

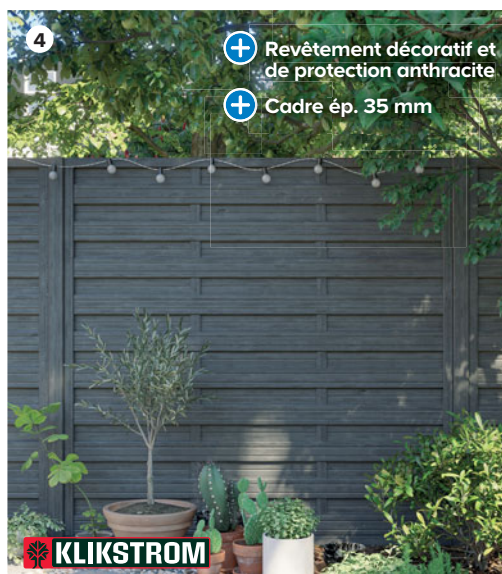

**▶ Ça vous inspire !**

Découvrez quel type  
de clôture choisir pour  
votre jardin ?

**18h39.fr** L'inspiration pour  
passer à l'action



Rendez-vous sur  
**castorama.fr**

**1. Panneau droit Khoper I. 180 x H. 180 cm en pin**  
Réf. 3663602942399. Existe en larg. 90 cm<sup>(a)</sup>.

**2. Panneau droit I. 180 x H. 180 cm en pin**  
Réf. 3663602432593. Existe en larg. 90 cm<sup>(a)</sup>.

**3. Panneau déstructuré Kauri I. 180 x H. 180 cm en pin**  
Réf. 5059340668451. Existe en larg. 90 cm<sup>(a)</sup>.

**4. Panneau droit Ozora I. 180 x H. 180 cm en pin**  
Réf. 5059340668352. Existe en larg. 90 cm<sup>(a)</sup>.

<sup>(1)</sup> Donnée 2023. <sup>(a)</sup> Contre les insectes et le pourrissement, bois soumis à des alternances d'humidité et de sécheresse, sans contact direct avec le sol. <sup>(a)</sup> Voir prix en magasin et sur castorama.fr



Clôture en pin marron LUIRO I. 180 x H. 100 cm ép. 20 mm  
Réf. 3663602942634. Existe portillon assorti<sup>(2)</sup>.



#### Concept Lemhi

1. Exemple de pose persienne réalisée avec :  
Lame de clôture en pin L. 180 x H. 12 cm Réf. 3663602942757.
2. Poteau en pin haut. 2,40 m Section 9 x 9 cm.  
Traitement autoclave vert classe 4<sup>(1)</sup>.  
Réf. 3663602433255.
3. Lot de 2 supports métalliques pour pose persienne  
haut. 58 cm Réf. 5063022060327.

## Les indispensables



1. Poteau en pin haut. 180 cm  
Section 7 x 7 cm. Traitement autoclave classe 4<sup>(1)</sup>.  
Vert Réf. 3663602433200.  
Marron Réf. 3663602943136.  
Existe en haut. 100 cm ou 240 cm et en section 9 x 9 cm  
en haut. 240 cm<sup>(2)</sup>.
2. Support à enfoncer en acier galvanisé, haut. 75 cm  
L. 7 x l. 7 cm Réf. 3663602943242.  
L. 9 x l. 9 cm Réf. 3663602943273.
3. Lot de 4 chapeaux de finition en acier galvanisé  
L. 7 x l. 7 cm Réf. 3663602943501.  
L. 9 x l. 9 cm Réf. 3663602943518.
4. Support à fixer en acier galvanisé, haut. 15 cm  
L. 7 x l. 7 cm Réf. 3663602943235.  
L. 9 x l. 9 cm Réf. 3663602943266.
5. Lot de 12 goujons en inox A4 10 x 100 mm pour support  
à fixer uniquement  
Réf. 3553975222986.
6. Fixation murale en acier peint anthracite  
Pour panneaux ép. 35 mm Réf. 3663602943426.  
Pour panneaux ép. 40 mm Réf. 3663602943433.
7. Lot de 4 kits de fixation pour panneau en acier  
galvanisé  
Réf. 3663602943419.

<sup>(1)</sup>Voir prix en magasin et sur [castorama.fr](http://castorama.fr) <sup>(2)</sup>Contre les insectes et le pourrissement, bois soumis à des alternances d'humidité et de sécheresse sans contact direct avec le sol. <sup>(3)</sup>Contre les insectes et le pourrissement, bois en contact avec le sol soumis à des humidifications fréquentes ou permanentes.



# Mahoé

La clôture bois  
modulable et  
personnalisable

Personnaliser ses clôtures, c'est tellement simple grâce à la gamme Mahoé. Avec différents modèles de panneaux et de lames, libre à chacun de choisir le style et le niveau d'occultation qui lui convient. Une gamme conçue pour être aussi pratique à transporter que facile à monter.



## 1 Je choisis mes panneaux et mes lames

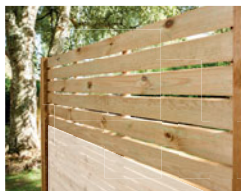

1. Panneau lames larges

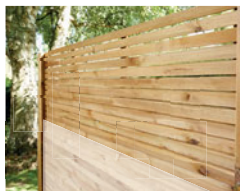

2. Panneau vénitien

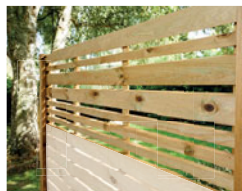

3. Panneau déstructuré

- + 100% modulable et personnalisable
- + Facile à porter et à transporter : panneau l. 180 x H. 60 cm
- + Installation simple : emboîtable
- + Possibilité de mixer les panneaux et les lames entre eux



4. Lame simple



5. Lame rainurée

## 2 Je compose et je monte ma clôture



6. Demi-poteau



7. Profilé de finition pour lame



8. Renfort arrière pour panneau

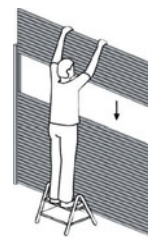

1. Panneau lames larges L. 180 x H. 60 cm, ép. 27 mm  
En pin traité autoclave marron classe 3<sup>0</sup>. Réf. 5059340668796.
2. Panneau vénitien Mahoé en pin marron L. 180 x H. 60 cm, ép. 27 mm  
Traité autoclave classe 3<sup>0</sup>. Réf. 5059340668802.
3. Panneau déstructuré L. 180 x H. 60 cm, ép. 27 mm  
En pin traité autoclave marron classe 3<sup>0</sup>. Réf. 5059340668321.
4. Lame simple L. 180 x H. 14,5 cm, ép. 27 mm  
En épicéa traité autoclave marron classe 3<sup>0</sup>. Réf. 5059340668482.
5. Lame rainurée L. 180 x H. 14,5 cm, ép. 27 mm  
En épicéa traité autoclave marron classe 3<sup>0</sup>. Réf. 5059340668598.
6. Demi-poteau L. 240 cm, section 9 x 4,5 cm  
En pin traité autoclave marron classe 4<sup>0</sup>. Réf. 5059340668956.
7. Profilé de finition pour lame L. 180 x H. 3,4 cm, ép. 27 cm  
En épicéa traité autoclave marron classe 3<sup>0</sup>. Réf. 5059340668840.
8. Renfort arrière pour panneau L. 180 x H. 4,5 cm, ép. 15 mm  
En pin traité autoclave marron classe 3<sup>0</sup>. Pose verticale. Pour solidariser plusieurs panneaux entre eux.  
Réf. 5059340668475.

► Ça vous guide!

Découvrez  
toute la gamme  
Mahoé en  
magasin et sur  
castorama.fr



 **KLIKSTROM**

Conçu par castorama

# Neva

La gamme de clôtures  
design et modulable

## Les de la gamme Neva

- **Garantie 5 ans**, lames coextrudées en composite résistantes à la décoloration.
- **Garantie 10 ans**, lames en aluminium (garantie 15 ans sur le thermolaquage).
- **Personnalisable** avec un large éventail de décors, de matériaux et finitions.
- **Facile à assembler**, il suffit d'emboîter les lames pour monter rapidement votre panneau.
- **Facile d'entretien** traitée antitache et anti-UV.
- **Design** et alignée aux tendances, la gamme évolue chaque saison.



SCANNEZ & DÉCOUVREZ  
notre guide Neva

► Ça va le FAIRE !



Créez votre projet  
clôture Neva  
avec le configurateur 2D



Rendez-vous sur  
**castorama.fr**

# 1 J'imagine ma configuration



Lames en composite anthracite + panneaux persiennés



Lames en aluminium imitation chêne + décors feuilles



Lames en composite taupe + décors feuilles



Lames en composite anthracite + panneaux transparents



Lames en composite taupe + panneaux feuilles



Lames en aluminium anthracite + plaque de soubassement

# 2 Je choisis la finition



En composite imitation chêne doré



En composite taupe RAL 7039



En composite anthracite RAL 7021



En aluminium anthracite RAL 7021 compatible avec le concept Neva



En aluminium imitation chêne compatible avec le concept Neva

# 3 Je compose ma clôture

## 5 décors et panneaux

POSE VERTICALE OU HORIZONTALE



POSE HORIZONTALE UNIQUEMENT

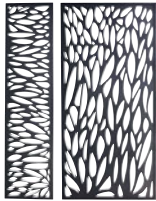

Feuilles anthracite

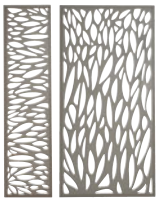

Feuilles taupe

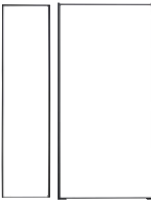

Acrylique



Branches anthracite



Persienné

4 hauteurs +  
de poteaux  
95, 139, 183  
ou 240 cm

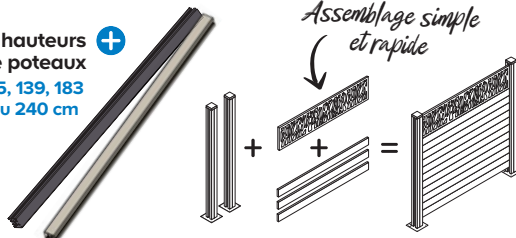

**Vous avez vu grand ?  
Louez une camionnette  
À partir de 13,90 € / h<sup>(1)</sup>**

**RÉSERVEZ VOTRE VÉHICULE**

<sup>(1)</sup> 0,60 € par km parcouru en supplément, carburant et assurance inclus. Location minimum d'une heure. En cas de retard dans la restitution, chaque tranche de 5 minutes supplémentaires sera facturée au tarif de 1,40 € (toute tranche entamée est due entièrement).

**Retrouvez tous nos prix et encore + de choix et de solutions en magasin et sur [castorama.fr](https://www.castorama.fr)**

# Les grillages soudés et portillons

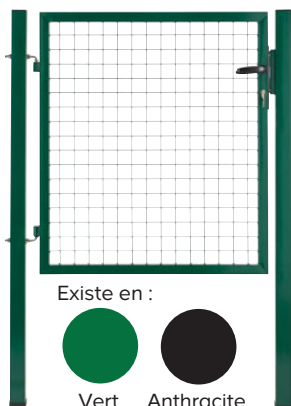

Existe en :

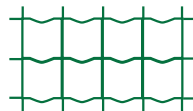

Existe en :



Vert Anthracite

**Rouleau de grillage soudé vert maille 100 x 100 mm L. 20 x H. 1 m fils d'acier galvanisé plastifiés Ø 2,1 mm**  
Réf. 3663602728412.

Existe en haut. 1,20 ou 1,50 m<sup>(a)</sup>.

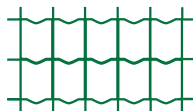

Existe en :



Vert Anthracite

**Rouleau de grillage soudé vert maille 100 x 75 mm L. 10 x H. 1 m fils d'acier galvanisé plastifiés Ø 2,1 mm**  
Réf. 3177810050031.

Existe en long. 25 m et en haut. 1 m, 1,20 m, 1,50 m ou 1,80 m<sup>(a)</sup>.

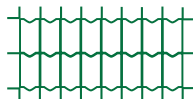

Existe en :



Vert Anthracite

**Rouleau de grillage soudé vert maille 100 x 50 mm L. 20 x H. 1 m fils d'acier galvanisé plastifiés Ø 2,4 mm**  
Réf. 5059340451398.

Existe en haut. 1,20 m, 1,50 m ou 2 m<sup>(a)</sup>.

**KLIKSTROM**

**Portillon poteau carré vert maille 55 x 55 mm L. 1 x H. 1 m en acier galvanisé**

Réf. 3663602730835.

Existe en différentes hauteurs<sup>(a)</sup>.

## Les indispensables

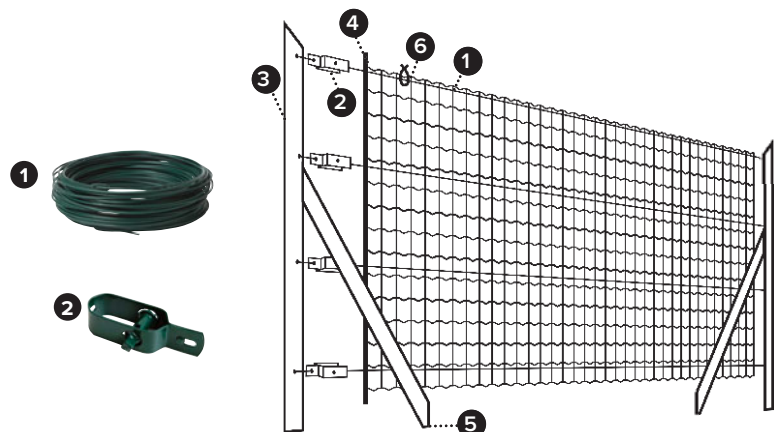

**1. Rouleau 50 m fil de tension vert en acier Ø 2,4 mm**

Réf. 3663602729327. Existe en anthracite<sup>(a)</sup>.

**2. Tendeur n°2 en acier vert**

Réf. 3663602729426. Existe en anthracite<sup>(a)</sup>.

**3. Poteau T en acier vert haut. 0,75 m section 30 x 30 mm**

Réf. 5059340451435. Existe en anthracite et différentes hauteurs<sup>(a)</sup>.

**4. Barre de tension en acier vert Ø 7 mm haut. 1 m**

Réf. 3663602729358. Existe en différentes hauteurs et en anthracite<sup>(a)</sup>.

**5. Jambes de force en acier vert haut. 1 m section 25 x 25 mm**

Réf. 3663602729075. Existe en anthracite et différentes hauteurs<sup>(a)</sup>.

**6. Rouleau 50 m fil à lier en acier vert Ø 1,2 mm**

Réf. 3663602729464. Existe en anthracite<sup>(a)</sup>.

**7. Platine à fixer en acier vert L. 10 x l. 10 x H. 15 cm** Réf. 8006637994035.

**8. Platine en acier vert à enfoncer long. 60 cm** Réf. 8006637074119.

**9. Agrafeuse pour grillage** En acier. Avec 2 chargeurs 16/20 mm. Réf. 3663602729495.

**10. Agrafes 16 mm la boîte de 250** En acier. Réf. 3663602731429.



<sup>(a)</sup>Voir prix en magasin et sur castorama.fr

# Les panneaux grillagés et lamelles d'occultation

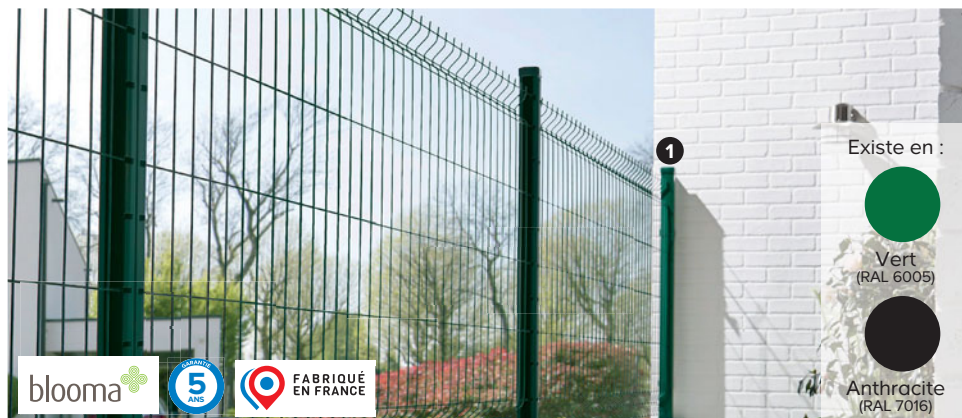

Existe en :



Vert  
(RAL 6005)



Anthracite  
(RAL 7016)

bloom



FABRIQUÉ EN FRANCE

► Ça va le FAIRE !

Comment poser un panneau grillagé ?



Rendez-vous sur

**castorama.fr**



- + Résiste aux UV
- + Pose facile
- + Lames prédécoupées

Pose facile

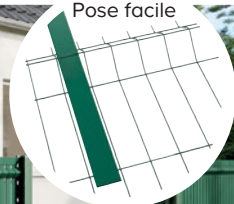

Existe en :



Vert  
(RAL 6005)



Anthracite  
(RAL 7016)

**KLIKSTROM**



**KLIKSTROM**

**1. Panneau grillagé en acier galvanisé vert Louga L. 198,5 x H. 63 cm maille 200 x 55 mm Ø fil 4 mm**  
Réf. 3663602729617.  
Existe en différentes hauteurs<sup>(a)</sup>.

**2. Kit lames d'occultation en PVC vert pour panneau grillagé haut. 103 cm**  
Réf. 5059340674292. Fixations vendues séparément.  
Existe en différentes hauteurs<sup>(a)</sup>.

**3. Rouleau de bande occultante en PVC vert pour panneau grillagé L. 50 m x H. 19,5 cm**  
Réf. 5059340679907. Existe en anthracite<sup>(a)</sup>.

**4. Panneau grillagé en acier galvanisé blanc Arista L. 200 x H. 60 cm maille 200 x 55 mm Ø fil 4 mm**  
Réf. 3177810065370.  
Existe en différentes hauteurs<sup>(a)</sup>.

**5. Poteau à encoches en acier galvanisé plastifié blanc Axur haut. 65 cm section 76 x 50 mm**  
Réf. 3177810065158.  
Existe en différentes hauteurs<sup>(a)</sup>.

**6. Kit lames d'occultation en PVC blanc haut. 103 cm pour panneau grillagé**  
Avec kit de fixation. Réf. 3177810065196.  
Existe en différentes hauteurs<sup>(a)</sup>.

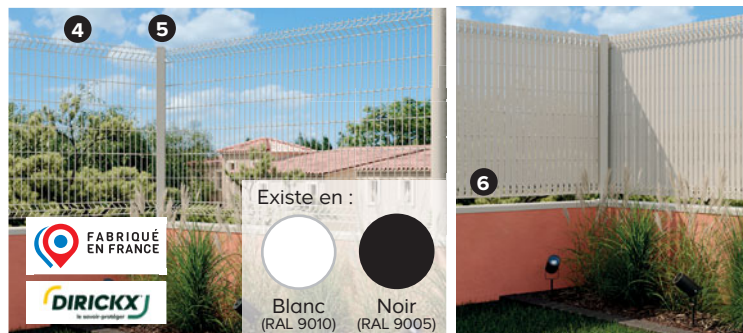

Existe en :



Blanc  
(RAL 9010)



Noir  
(RAL 9005)



**DIRICKXJ**

## Les indispensables



**1. Poteau en acier galvanisé vert Ø 48 mm haut. 70 cm**  
Réf. 5059340849225. Existe en anthracite et en différentes hauteurs<sup>(a)</sup>.

**2. Platine en acier galvanisé vert pour poteau Ø 48 mm**  
Réf. 5059340849171. Existe en anthracite<sup>(a)</sup>.

**3. Kit de 6 colliers pour poteau Ø 48 en mm en PVC noir**  
Réf. 5059340849027. Existe en anthracite<sup>(a)</sup>.

**4. Poteau à encoches en acier galvanisé vert haut. 70 cm**  
Réf. 3663602730422. Existe en anthracite et en différentes hauteurs<sup>(a)</sup>.

**5. Platine en acier galvanisé vert pour poteau à encoches**  
Réf. 5063022571502. Existe en anthracite<sup>(a)</sup>.

**6. Kit de 10 cales de blocage en PVC noir pour panneau Louga et poteau à encoches** Réf. 3663602730743.

<sup>(a)</sup>Voir prix en magasin et sur castorama.fr

# Les brise-vues, canisses et brandes

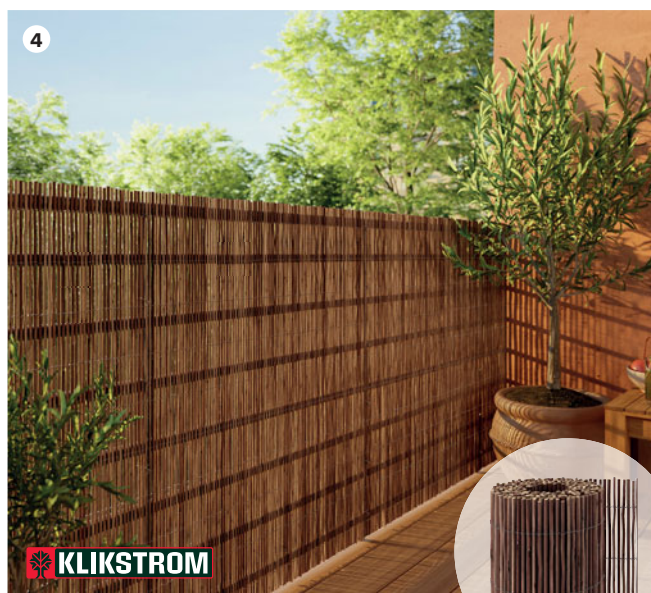
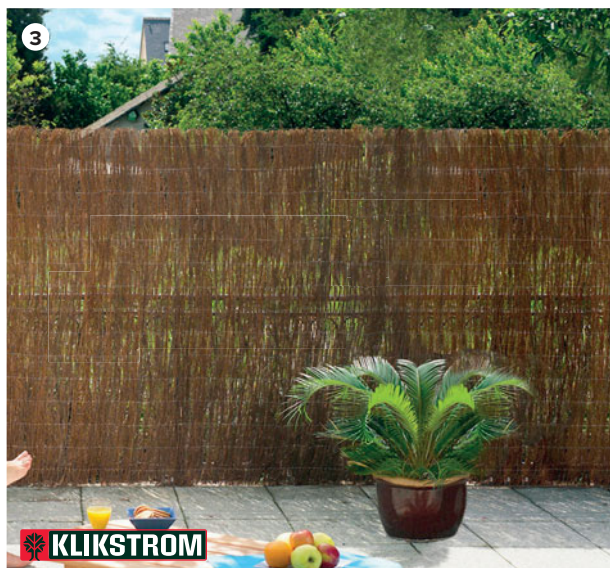

**1. Canisse en bambou fendu L. 300 x H. 100 cm**  
Le rouleau. Réf. 3663602731665. Fixations vendues séparément. Existe en haut. 120 cm, 150 cm ou 180 cm<sup>(a)</sup>.

**2. Brise-vue tissé 200 g/m<sup>2</sup> L. 300 x H. 100 cm**  
Le rouleau. Toile en polyéthylène. Réf. 5059340672359. Fixations vendues séparément. Existe en différentes hauteurs et longueurs selon coloris<sup>(a)</sup>.

**3. Brande de bruyère 2 kg/m<sup>2</sup> L. 300 x H. 100 cm**  
Le rouleau. Réf. 5059340674155. Fixations vendues séparément. Existe en haut. 150 ou 180 cm et en 4 kg/m<sup>2</sup><sup>(a)</sup>.

**4. Canisse en osier L. 300 x H. 100 cm**  
Le rouleau. Réf. 5059340671772. Fixations vendues séparément. Existe en haut. 120, 150 ou 180 cm<sup>(a)</sup>.

**5. Canisse en composite L. 300 x H. 100 cm**  
Le rouleau. Réf. 5059340673493. Fixations vendues séparément. Existe en haut. 120, 150 ou 180 cm selon coloris<sup>(a)</sup>.

<sup>(a)</sup>Voir prix en magasin et sur castorama.fr

## En composite



# Les brise-vues rétractables et murs artificiels imitation végétaux



1

- +** Résiste aux UV
- +** Ne rouille pas : structure en aluminium
- +** Idéal pour vous protéger du soleil et du vis à vis

**KLIKSTROM**



2

- +** Résiste aux UV
- +** Rétractable
- +** Ne rouille pas : structure en aluminium

**KLIKSTROM**



3

- +** À fixer au mur, sur clôture ou sur un garde-corps de balcon
- +** Résiste aux UV

Existe en :



Décor bougainvilliers



4

Existe en :

-  Belle de jour
-  Île aux fleurs
-  Fougère
-  Équatorial
-  Forêt fleurie

- +** Usage intérieur ou extérieur
- +** Résiste aux UV
- +** À fixer au mur ou sur clôture

**1. Brise-vue rétractable verticalement en polyester 280 g/m<sup>2</sup> anthracite l. 150 x H. 300 cm**  
Avec manivelle. Réf. 5059340672878.

**2. Brise-vue rétractable horizontalement en polyester 280 g/m<sup>2</sup> anthracite l. 300 x H. 160 cm**  
Réf. 3663602732426. Existe en haut. 200 cm<sup>(a)</sup>.

**3. Treillis osier avec fleurs en polyéthylène décor jasmin L. 200 x H. 100 cm**  
Réf. 3306130501309. Fixations vendues séparément.

**4. Dalle en polyéthylène décor belle de jour L. 100 x H. 100 cm**  
Réf. 3306130685313. Fixations vendues séparément.

<sup>(a)</sup>Voir prix en magasin et sur castorama.fr

**KLIKSTROM**

Conçu par castorama

**Nouveau**

1

# Neva

## Les portails en aluminium coordonnés avec les clôtures Neva

GARANTEE  
**10**  
ANS

Gris noir  
(RAL 7021)

**Nouveau**

2

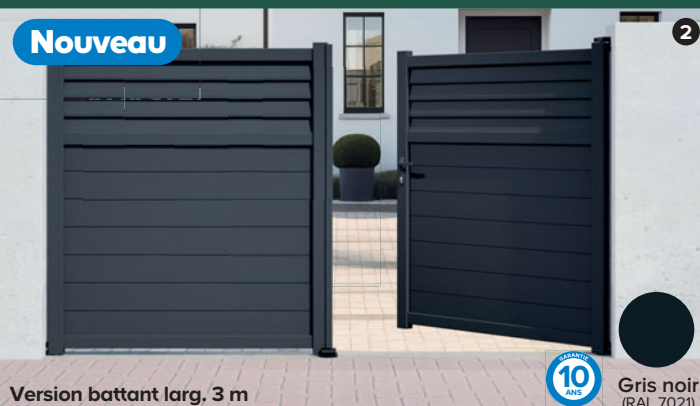

Version battant larg. 3 m

GARANTEE  
**10**  
ANS

Gris noir  
(RAL 7021)

**1. Portail coulissant motorisé 100% persienné l. 3,6 x H. 1,63 m**

Moteur Somfy. Réf. 5063022534323.

Existe portillon larg. 1 m ou portail larg. 4,1 m et version battant larg. 3 m ou 3,5 m<sup>(1)</sup>.

**2. Portail battant 1/4 persienné l. 3 x H. 1,68 m**  
Réf. 5063022534125.

Existe portillon larg. 1 m ou portail larg. 3,5 m ou en version coulissant motorisé larg. 3,6 m ou 4,1 m<sup>(1)</sup>.

**3. Portail battant l. 3 x H. 1,678 m**

Réf. 5063022534583.

Existe portillon larg. 1 m ou portail larg. 3,5 m et version coulissant motorisé larg. 3,5 m ou 4,1 m<sup>(1)</sup>.

**Nouveau**

3



Version battant larg. 3 m

GARANTEE  
**10**  
ANS

Imitation  
chêne

Confiez l'installation  
de votre portail  
battant à nos  
artisans experts

à partir de **499€\***

TVA réduite

**RENDEZ-VOUS  
EN MAGASIN**

\*Tarif en TVA 10%, voir conditions d'éligibilité sur [www.impot.gouv.fr](http://www.impot.gouv.fr), valable pour la dépose éventuelle du portail existant sans enlèvement, la pose du nouveau portail battant «ouvrant à la française» avec gonds à sceller (ouverture côté propriétaire) sur des piliers maçonnés existants en bon état, la fixation maçonnée de la gâche et de la butée, les réglages et essais. <sup>(1)</sup>Voir prix en magasin et sur [castorama.fr](http://castorama.fr)





**LA SÉLECTION**  
de notre *expert*

# Sécuriser et embellir

Le portail d'une maison joue un rôle clé : sécuriser, délimiter et ajouter du style à votre espace. Battant ou coulissant, motorisé ou non, en fer, PVC ou aluminium : chez Castorama, trouvez le modèle qui correspond à vos besoins et des conseils pour l'installer.

**Encore  
+ de choix  
en magasin  
et sur  
castorama.fr**

## Les portails battants



**1. Portail fer Braga I. 3 x H. 1,2/1,74 m**  
Réf. 3454975550775.  
Existe portillon larg. 1 m et portail larg. 3,5 m<sup>(a)</sup>.

**2. Portail fer Oria I. 3 x H. 1,81/2 m**  
Réf. 3389976053836.  
Existe portillon larg. 1 m et portail larg. 3,5 m<sup>(a)</sup>.

**3. Portail aluminium Alpes I. 3 x H. 1,6 m**  
Réf. 3614110224057.  
Existe portillon larg. 1 m et portail larg. 3,5 m<sup>(a)</sup>.

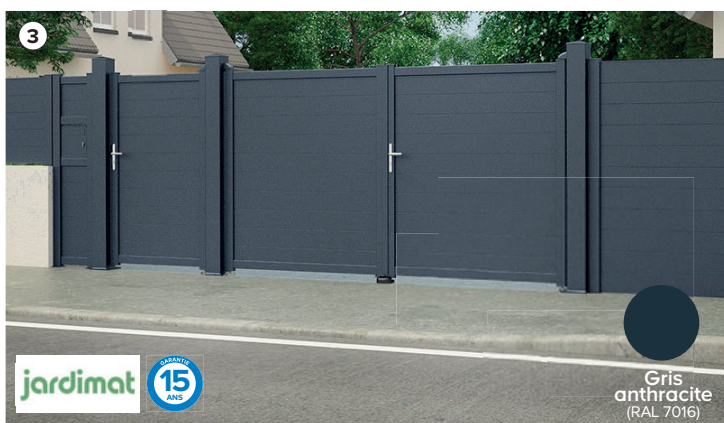
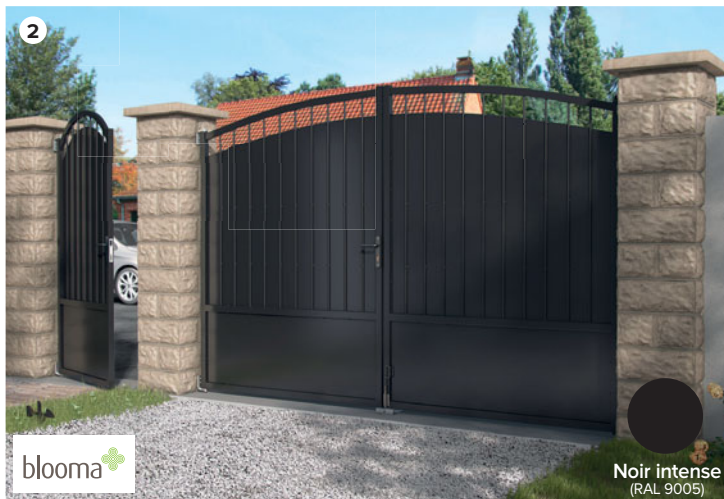

**Portail PVC Naussac I. 3 x H. 1,5 m**  
Réf. 3662551000624.  
Existe portillon larg. 1 m ou portail larg. 3,5 m et en version coulissante larg. 3,5 m<sup>(a)</sup>.

**Blanc**  
(RAL 9016)

<sup>(a)</sup>Voir prix en magasin et sur castorama.fr

## L'indispensable



**+ Détection automatique d'obstacles**

**somfy.**

**Motorisation pour portail battant à vérins Exavia Star**  
Larg. 2,5 m maxi. et 250 kg/vantail. Réf. 3660849578459.

# Les portails coulissants

En aluminium



## 1. Portail Nazaré I. 3,6 x H. 1,634 m

Réf. 5600930218183.

Existe portillon larg. 1 m ou portail larg. 4,1 m et en version battant larg. 3 m, 3,5 m ou 4 m<sup>(a)</sup>.

## 2. Portail Crozon I. 3,6 x H. 1,6 m

Réf. 5600930222470.

Existe portillon larg. 1 m ou portail larg. 4,1 m et en version battant larg. 3 m ou 3,5 m<sup>(a)</sup>.

## 3. Portail Marione 2 I. 3,6 x H. 1,6 m

Réf. 5600930222432.

Existe portillon larg. 1 m ou portail larg. 4,1 m et en version battant larg. 3 m ou 3,5 m<sup>(a)</sup>.

## L'indispensable



somfy.

Motorisation pour portail coulissant Slidymooove 300  
Larg. 5 m maxi. et 300 kg/vantail. Réf. 3660849688080.

<sup>(a)</sup>Voir prix en magasin et sur castorama.fr <sup>(1)</sup>Voir conditions et délai en magasin et sur castorama.fr

# Les portails coulissants motorisés

## En aluminium

**Exclu carte C-Casto Max**  
Avec la carte de fidélité C-Casto Max, profitez de -10% tous les 1500 points\* !



- 1. Portail motorisé Alpes I. 3,5 x H. 1,6 m**  
Réf. 3614110155535.  
Existe portillon larg. 1 m, portail larg. 3 m ou 4 m et en gris antique<sup>(a)</sup>.
- 2. Portail motorisé Fréjus Arbre I. 3,5 x H. 1,7 m**  
Réf. 3614110139290.  
Existe portillon larg. 1 m ou portail larg. 4 m et en noir ou blanc<sup>(a)</sup>.
- 3. Portail motorisé Fréjus Concept I. 3,5 x H. 1,42 m**  
Réf. 3614110224637.  
Existe portillon larg. 1 m et en haut. 1,67 m<sup>(a)</sup>.



Bien choisir,  
**c-casto**

Vous ne trouvez pas votre bonheur dans notre gamme de portails standards ? Nos portails sur mesure s'adaptent à (quasi) tous les projets. Choisissez les dimensions de votre portail et personnalisez-le avec notre large palette de couleurs et de finitions.

Les **4** étapes de notre **expert** pour vous aider dans le choix de votre **portail sur mesure**

### 1 Choisissez son ouverture

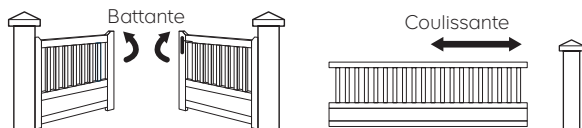

### 2 Choisissez le degré d'occultation

Portail plein ou ajouré

### 3 Choisissez la matière

Aluminium ou fer

### 4 Personnalisez-le

20 couleurs au choix et des décors personnalisés



**Créez votre projet portail** avec le configurateur 2D

► Rendez-vous sur **castorama.fr**



\*1€ = 1 point. <sup>(a)</sup>Voir prix en magasin et sur castorama.fr

# Neva

la terrasse

composite<sup>(1)</sup>

avec système

de pose facile !

Associée à un système clipsable, la lame de terrasse Neva est conçue pour durer, grâce à une combinaison de matériaux robustes et de qualité. Pour un résultat élégant et à l'épreuve du temps. Les produits en composite<sup>(1)</sup> de la gamme Neva contiennent des matières recyclées.

## 2 Je choisis ma lambourde adaptée à mon type de sol



En composite sur sol béton

**1. Lambourde Neva en composite<sup>(1)</sup>**  
L. 302 x l. 5,1 cm, ép. 29 mm  
Réf. 5059340648460.



En aluminium sur plots et sol béton

**2. Lambourde Neva en aluminium**  
L. 302 x l. 5,1 cm, ép. 29 mm  
Réf. 5059340647746.

## 1 Je choisis ma lame de terrasse

**8**  
FINITIONS  
DE LAMES

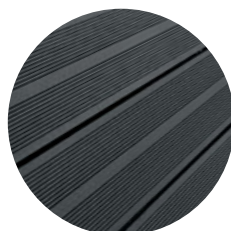

**Lame Neva**  
Anthracite, chocolat ou taupe

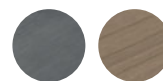
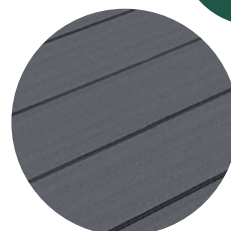

**Lame Neva Premium**  
Gris ou marron



**Lame Neva Premium effet bois**  
Teck, chêne ou gris

## 3 Je fixe en toute simplicité

Un système de pose clipsable très facile à utiliser pour toutes les lames en composite<sup>(1)</sup> Neva.



### Kit de pose facile pour 6,5 m<sup>2</sup>

Composé de : 10 clips de départ, 170 clips intermédiaires, 25 clips latéraux, 10 clips de fin, 45 vis Torx, 5 cales de dilatation pour lames et 2 gabarits de pose pour lambourdes. Réf. 5059340648507.

Clips additionnels :

**Lot de 60 clips de fixation intermédiaire** Réf. 5059340648408.

**Lot de 40 clips de finition** Réf. 5059340647944.

Et pour la pose traditionnelle à visser :

**Lot de 50 clips à visser Neva** Réf. 3663602948025.

**Lot de 200 clips à visser Neva** Réf. 3663602948018.



**+** Pour gommer les imperfections et éviter les vibrations

**Lot de 2 bandes de protection adhésives L. 300 x l. 5 cm**  
Réf. 5059340648347.

<sup>(1)</sup>Mélange homogène de fibres naturelles et de polyéthylène haute densité recyclé. Matériau accumulant la chaleur, attention dans les zones de fort ensoleillement.



1



Exclu cartes

Avec le retour facile, ramenez vos articles en trop sans ticket de caisse dans un délai maximum de 3 ans\*

► Ça va le FAIRE !

Comment installer une terrasse composite NEVA

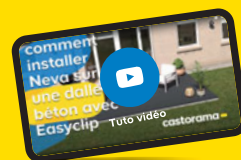

Rendez-vous sur [castorama.fr](https://www.castorama.fr)



+ Sans entretien

+ Imputrescible

Existe en :



Anthracite Chocolat Taupe



Réversible : 1 face rainurée, 1 face striée



2

+ Fine pellicule protectrice autour de la lame : coextrudé

+ Sans entretien

Existe en :



Gris Marron



Réversible : 1 face striée, 1 face broyée

1. Lame Neva anthracite L. 220 x l. 14,5 cm, ép. 21 mm

Réf. 5057741446852.

Profil de finition clipsable Neva anthracite L. 220 x l. 5,2 cm, ép. 40 mm

Réf. 5059340647807.

2. Lame Neva Premium gris L. 220 x l. 14,5 cm, ép. 21 mm

Réf. 5059340647906.

Profil de finition clipsable Neva Premium gris L. 220 x l. 5,2 cm, ép. 40 mm

Réf. 5059340647883.

3. Lame Neva Premium effet bois coloris teck L. 220 x l. 14,5 cm, ép. 21 mm

Réf. 5059340355917.

Profil de finition clipsable Neva Premium effet bois coloris teck L. 220 x l. 5,2 cm, ép. 40 mm

Réf. 5059340648422.

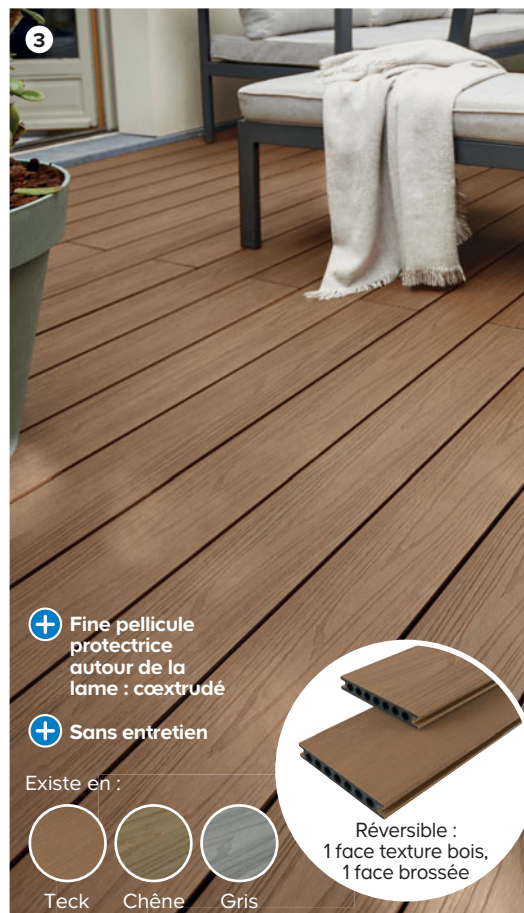

3

+ Fine pellicule protectrice autour de la lame : coextrudé

+ Sans entretien

Existe en :



Teck Chêne Gris



Réversible : 1 face texture bois, 1 face broyée

\*Pour tout achat effectué avec l'une des cartes de fidélité vous pouvez retourner sans ticket de caisse et dans un délai maximum de 3 ans un produit neuf, sans pièces manquantes et dans son emballage d'origine. Hors produits sur mesure, selon respect de la législation en vigueur.

Retrouvez tous nos prix et encore + de choix et de solutions en magasin et sur [castorama.fr](https://www.castorama.fr)



de notre **experte** pour vous aider dans la pose de votre

**terrasse en bois**

- 1 Préparez le terrain** : délimitez la zone, assurez-vous qu'elle soit nivelée et avec une très légère pente de 1% (voir les différents terrains possibles dans le tableau ci-contre).
- 2 Choisissez vos matériaux** : sélectionnez des lames de bois classe 3<sup>®</sup> (résistants à des humidifications fréquentes) ou classe 4<sup>®</sup> (résistants à des humidifications permanentes).
- 3 Installez les lambourdes** : fixez-les parallèlement en respectant un espacement régulier pour une structure stable.
- 4 Posez les lames** : placez-les perpendiculairement aux lambourdes, fixez-les avec des vis adaptées et laissez un léger écart pour l'expansion du bois.
- 5 Entretenez votre terrasse** : pour préserver sa longévité, pensez à appliquer un saturateur.

## Les lambourdes

Les lambourdes doivent être de classe 4 (résistantes à des humidifications permanentes). Pour préserver leur longévité : utilisez des bandes de protection réf. 5059340704494 et dans le cadre d'une pose sur dalle béton, vous pouvez également utiliser des patins de protection réf. 3663602426882.

## Les différentes techniques de pose

Techniques	Dalle béton ou carrelage	Sol stabilisé Terre/gazon
Pose directe sur lambourdes	✓	
Pose sur plots à vérin	✓	✓
Pose sur plots en béton		✓

## Les indispensables



**1. Dalle stabilisatrice en béton**  
L. 28 x l. 28 cm, ép. 50 mm  
Réf. 3454976249296.

**2. Lot de 10 plots réglables à vérin**  
Réf. 3663602426875.

**3. Vis terrasse 500 pièces 5 x 60 mm SPAX**  
Réf. 4003530187209.

**4. Lambourde en pin du Nord traitement autoclave classe 4<sup>®</sup> Aldan**  
L. 240 x H. 6,2 cm, ép. 38 mm  
Réf. 3663602948551.



**Erbauer**

**5. Rouleau feutre géotextile 100 g/m<sup>2</sup>**  
L. 25 x l. 2 m  
Réf. 3585150014161.

**6. Visseuse à chocs sans fil Brushless EID18-Li 18 V/4 Ah**  
Réf. 3663602798903.

**7. Bandes protectrices pour lambourdes long. 20 m**  
Réf. 5059340704494.

► **Ça va le FAIRE !**

Tout savoir sur les terrasses en bois



Créez votre projet terrasse avec le configurateur 2D



Rendez-vous sur **castorama.fr**

# Les lames de terrasse en bois



- + Traitement autoclave vert classe 3<sup>(1)</sup>
- + Réversible : 1 face lisse, 1 face striée

Garantie 3 ANS

Lame de terrasse en pin Don  
L. 240 x l. 9,5 cm, ép. 20 mm  
Réf. 5063022511447.



- + Traitement autoclave vert classe 3<sup>(1)</sup>

Garantie 5 ANS



**KLIKSTROM**

Réversible : 1 face rainurée, 1 face striée

Lame de terrasse en épicéa Madeira  
L. 240 x l. 12 cm, ép. 24 mm  
Réf. 3663602947899.

**Exclu carte**  
Profitez de remises et avantages toute l'année pour 9,90€\* !

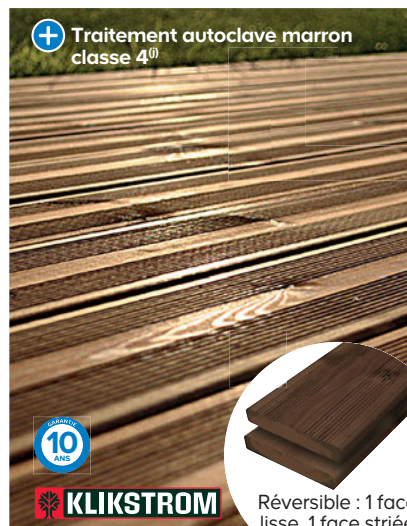

- + Traitement autoclave marron classe 4<sup>(1)</sup>

Garantie 10 ANS

**KLIKSTROM**

Réversible : 1 face lisse, 1 face striée

Lame de terrasse pin du Nord Potomac  
L. 240 x l. 12 cm, ép. 21 mm  
Réf. 3663602948766.

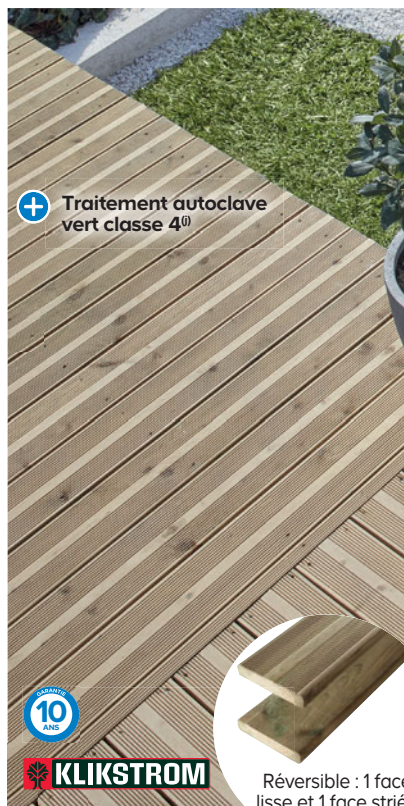

- + Traitement autoclave vert classe 4<sup>(1)</sup>

Garantie 10 ANS

**KLIKSTROM**

Réversible : 1 face lisse et 1 face striée

Lame de terrasse en pin du Nord Lemhi L. 240 x l. 14,5 cm, ép. 27 mm  
Réf. 5059340704593.

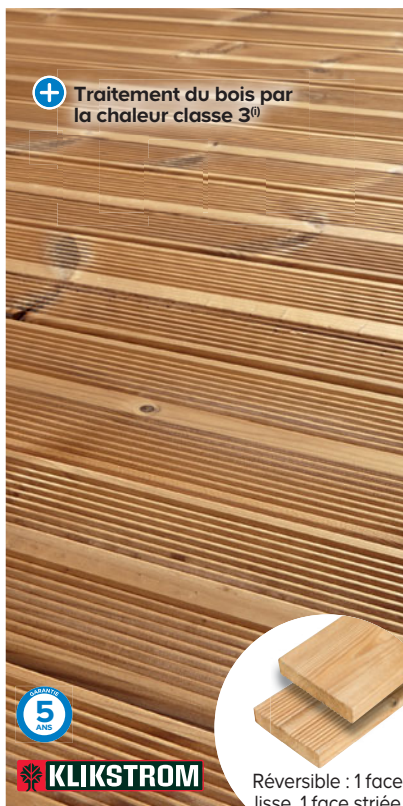

- + Traitement du bois par la chaleur classe 3<sup>(1)</sup>

Garantie 5 ANS

**KLIKSTROM**

Réversible : 1 face lisse, 1 face striée

Lame de terrasse en pin thermo-chauffé Iluka L. 240 x l. 11,7 cm, ép. 26 mm  
Réf. 3454976309952.



- + Naturellement classe 3<sup>(1)</sup>
- + Grande longueur : 3 m

Garantie 5 ANS



Réversible : 1 face rainurée, 1 face striée

Lame de terrasse en Douglas Soren  
L. 300 x l. 14,4 cm, ép. 27 mm  
Réf. 5036581094560.

**Nouveau**



Garantie 25 ANS

- + Naturellement classe 4<sup>(1)</sup>
- + Réversible : 1 face lisse, 1 face striée

Lame de terrasse en bois exotique Massaranduba L. 245 x l. 14,5 cm, ép. 21 mm  
Réf. 5063022617408.

<sup>(1)</sup>Contre les insectes et le pourrissement, bois soumis à des alternances d'humidité et de sécheresse, sans contact direct avec le sol. <sup>(2)</sup>Contre les insectes et le pourrissement, bois en contact avec le sol, soumis à des humidifications fréquentes ou permanentes. \*La carte de fidélité C-Casto Max a une durée de validité d'1 an, valable à compter du paiement d'une cotisation d'un montant de 9,90€. Les points cumulés lors de chaque achat seront valables 13 mois à compter de l'achat. En cas de non renouvellement de sa cotisation, le client deviendra automatiquement titulaire de la carte gratuite C-Casto.

# Les dalles de terrasse



97% du bois utilisé dans nos produits est issu de forêts gérées durablement<sup>(1)</sup>



1. Dalle de terrasse en pin Rancon L. 40 x l. 40 cm, ép. 25 mm  
6,25 dalles/m<sup>2</sup>. Réf. 5059340797342.

2. Lot de 4 dalles de terrasse en acacia Floro L. 30 x l. 30 cm, ép. 24 mm  
Réf. 5059340797373.

3. Dalle de terrasse en pin vert Limari L. 100 x l. 100 cm, ép. 30 mm  
Réf. 5059340797489. Existe en L. 50 x l. 50 cm<sup>(0)</sup>.

4. Dalle de terrasse composite Angara L. 40 x l. 40 cm, ép. 45 mm  
Réf. 5059340797571. Existe en marron<sup>(0)</sup>.

5. Dalles de terrasse en bois exotique Itauba L. 50 x l. 50 cm, ép. 38 mm  
4 dalles/m<sup>2</sup>. Réf. 5063022617460. Existe en L. 100 x l. 100 cm<sup>(0)</sup>.

<sup>(0)</sup>Voir prix en magasin et sur [castorama.fr](http://castorama.fr) <sup>(1)</sup>Contre les insectes et le pourrissement, bois soumis à des alternances d'humidité et de sécheresse, sans contact direct avec le sol. <sup>(2)</sup>Contre les insectes et le pourrissement, bois en contact avec le sol, soumis à des humidifications fréquentes ou permanentes. <sup>(3)</sup>Données 2023.



# Prix Casto'

TOP QUALITÉ + SUPER PRIX



**Terrasse autoportante Halden**  
32,22 € le m<sup>2</sup>. 1,19 dalle/m<sup>2</sup>. L. 120 x l. 75 cm. Ép. 61 mm. Installation sur plots possible.  
Réf. 5059340797601.



**LA SÉLECTION**  
de notre *experte*

**KLIKSTROM**

Conçu par **Castorama**

**29€**

Dalle de terrasse autoportante

- + Lambourdes et lames pré-assemblées avec visserie inox
- + Installation facile : pose directe sans outil
- + Traitement autoclave marron classe 4<sup>0</sup>



**LA SÉLECTION**  
de notre *experte*

# Illuminer votre extérieur

Castorama propose une large sélection d'éclairages extérieurs : solaires, connectés, sur secteur, à détection, afin de répondre à tous vos besoins.

**Encore  
+ de choix  
en magasin  
et sur  
castorama.fr**

## L'éclairage solaire : puissant, économique et issu d'une énergie renouvelable

Oubliez les idées reçues ! Grâce à sa technologie avancée, l'éclairage solaire offre une lumière fiable et efficace, jusqu'à 1600 lumens.



Économiser  
l'énergie à la maison<sup>®</sup>

Éclairage solaire avec capteur de mouvement.

## Solaire



**Applique à détection Piceo 8,8 W 800 lumens blanc froid 5000 K**  
Réf. 5059340847962.



**Projecteur à détection Summerside 2,6 W 150 lumens blanc froid 5000 K**  
Réf. 5059340231426.

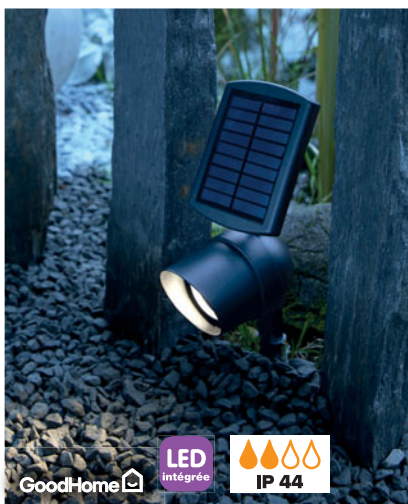

**Spot à piquer à détection Bridger 0,5 W 40 lumens**  
Réf. 5059340322834.

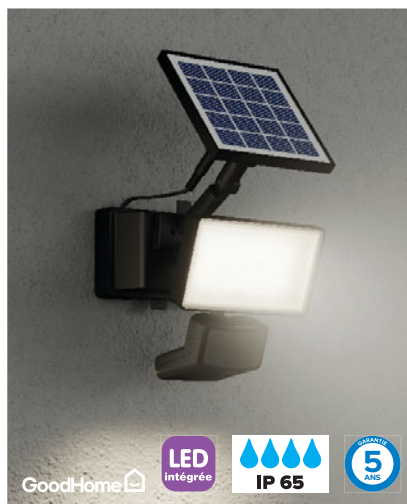

**Projecteur à détection Davern 6 W 400 lumens**  
Réf. 5059340191256.  
Existe en 800 ou en 2 x 800 lumens<sup>(1)</sup>.



**Potelet à détection Davern 9 W 800 lumens**  
Réf. 5059340191300.

<sup>(1)</sup>Voir prix en magasin et sur castorama.fr <sup>(2)</sup>Plus d'informations sur castorama.fr/green-star

# Sur secteur

J'éclaire mon allée et ma porte



**Applique murale Kalaria 23 W 1200 lumens**  
Réf. 5059340189925.  
Existe avec détecteur de mouvement<sup>(a)</sup>.



**Applique murale à détection Hollis E27\* 15 W**  
Réf. 5059340247434.



**Spot à encastrer Boze 4,7 W 345 lumens blanc neutre 4000 K**  
Réf. 5059340323329.



# J'éclaire ma terrasse



**Borne Hollis E27\* 15 W**  
Réf. 5059340247441.



**Spot à encastrer Nashua 3,6 W 345 lumens blanc neutre 4000 K**  
Réf. 5059340323022.



# J'éclaire mon garage



**Projecteur Duncan 100 W 10 000 lumens blanc froid 5000 K**  
Réf. 5059340231143.

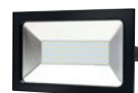

# L'éclairage connecté

**Mykō** My Connected Home  
**Jacobsen**  
Gérez vos appareils à distance

+ Pilotable  
 + Programmable  
 + Personnalisable



**1. Applique murale connectée IP 44 15,9 W 1200 lumens RGB blanc chaud à blanc froid**  
Réf. 5063022066176.

**2. Projecteur connecté IP 65 10 W 1000 lumens variation de blancs et couleurs**  
Réf. 5063022066213.

**3. Balise connectée IP 65 20 W 2000 lumens variation de blancs et couleurs**  
Réf. 5063022066220.

<sup>(a)</sup>Voir prix en magasin et sur castorama.fr. \*Ampoule vendue séparément.

Retrouvez tous nos prix et encore + de choix et de solutions en magasin et sur [castorama.fr](https://www.castorama.fr)



**LA SÉLECTION**  
de notre *experte*

# Les gazons synthétiques

Profitez d'un gazon toujours vert, en toute saison !  
Faciles à poser et sans entretien, ils disposent d'une base perforée pour un drainage du sol optimal.

**Encore  
+ de choix  
en magasin  
et sur  
castorama.fr**

## En rouleau



- +** Sans entretien
- +** Résiste aux UV

## À la découpe

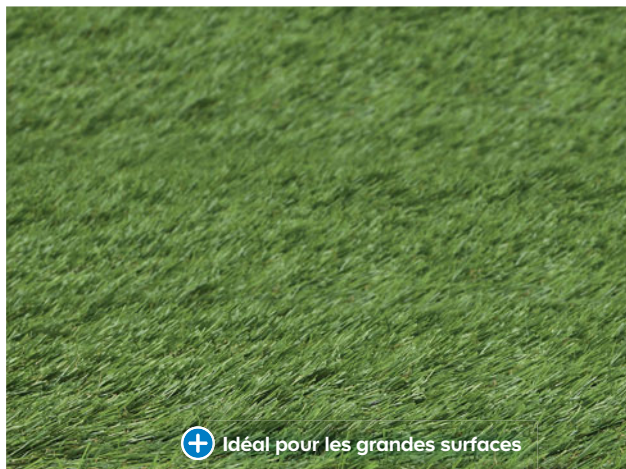

- +** Idéal pour les grandes surfaces

Référence	Épaisseur	Dimensions	Garantie
5059340097756	7 mm	1 x 4 m	2 ans
3663602425175	20 mm	1 x 4 m	5 ans
3663602425236	30 mm	1 x 4 m*	10 ans
3663602425274	37 mm	1 x 4 m*	15 ans

Référence	Épaisseur	Largeur	Garantie
3663602425441	3,5 mm	4 m	2 ans
5063022680808	6 mm	4 m	4 ans
5063022680815	20 mm	4 m	4 ans
5063022680839	37 mm	4 m	7 ans

\*Existe également en rouleau 2 x 4 m

## Solution adaptée à vos projets

- 1** Choisissez la qualité de gazon souhaitée
- 2** Déterminez vos longueurs et largeurs
- 3** Nous chiffrons votre projet
- 4** Nous vous apportons des conseils pour l'installation

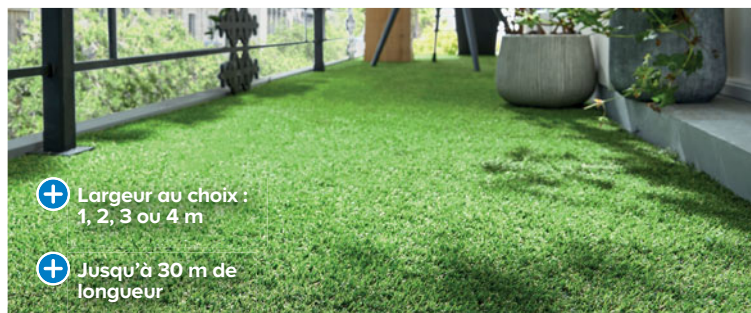

- +** Largeur au choix :  
1, 2, 3 ou 4 m
- +** Jusqu'à 30 m de  
longueur

Référence	Épaisseur	Longueur	Largeur
3760181933975	30 mm	De 1 à 30 m linéaire	1, 2, 3 ou 4 m
3760181934910	40 mm	De 1 à 30 m linéaire	1, 2, 3 ou 4 m

## Les indispensables



Prête à l'emploi **+**

**Bostik**  
smart adhesives

Colle<sup>(d)</sup> Deco Green pour gazon synthétique  
290 ml  
Réf. 8412663043300.



**Bostik**  
smart adhesives

Adhésif double face Deco Green pour gazon synthétique long. 10 m.  
Réf. 8412663171171.



Pointes pour gazon synthétique 150 mm en acier, long. 16 cm  
Boîte de 90 pièces.  
Réf. 3663602425403.

# Les gravillons, traverses, pas japonais et bordures



blooma+

**Gravillons concassés en calcaire blanc calibre 6/16 mm le sac de 25 kg**  
Réf. 3663602727170.



1 En marbre blanc

2

blooma+

**1. Gravillons en marbre blanc calibre 8/16 mm le sac de 25 kg**  
Réf. 3663602727156.

**2. Traverse en pin du Nord L. 120 x l. 20 x H. 10 cm**  
Traitement autoclave marron classe 4<sup>(0)</sup>.  
Réf. 5059340880464.



3



4

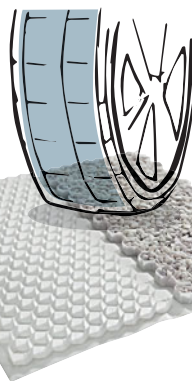

blooma+

**3. Galets en marbre blanc calibre 15/25 mm le sac de 25 kg**  
Réf. 3663602727163.

blooma+

**4. Stabilisateur de gravier carrossable L. 120 x l. 80 cm**  
Réf. 3663602727033.



**Pas japonais blanc Premium en pierre reconstituée L. 35 x l. 25 cm, ép. 35 mm**  
Réf. 3454979893571.

Existe en coloris :



Graphite



Fabriqué à partir de matériaux recyclés<sup>(99)</sup>

Fabriqué à partir d'au moins 90% de plastique recyclé.

**Bordure à planter grise Ecolat L. 100 x H. 14 cm, ép. 7 mm**  
Réf. 5400929504934.

**Lot de 10 piquets de maintien Ecopic** Réf. 5400909020706.

<sup>(99)</sup>Plus d'informations sur [castorama.fr/green-star](http://castorama.fr/green-star) <sup>(0)</sup>Contre les insectes et le pourrissement, bois en contact avec le sol soumis à des humidifications fréquentes ou permanentes.

# Les pavés et dalles

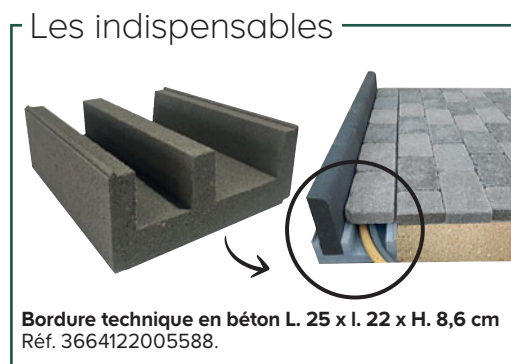
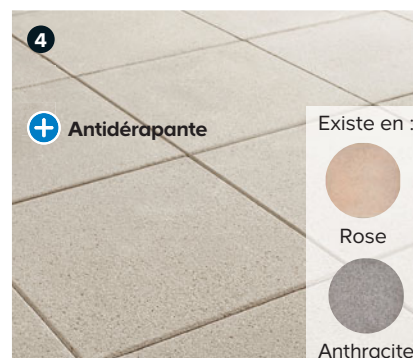
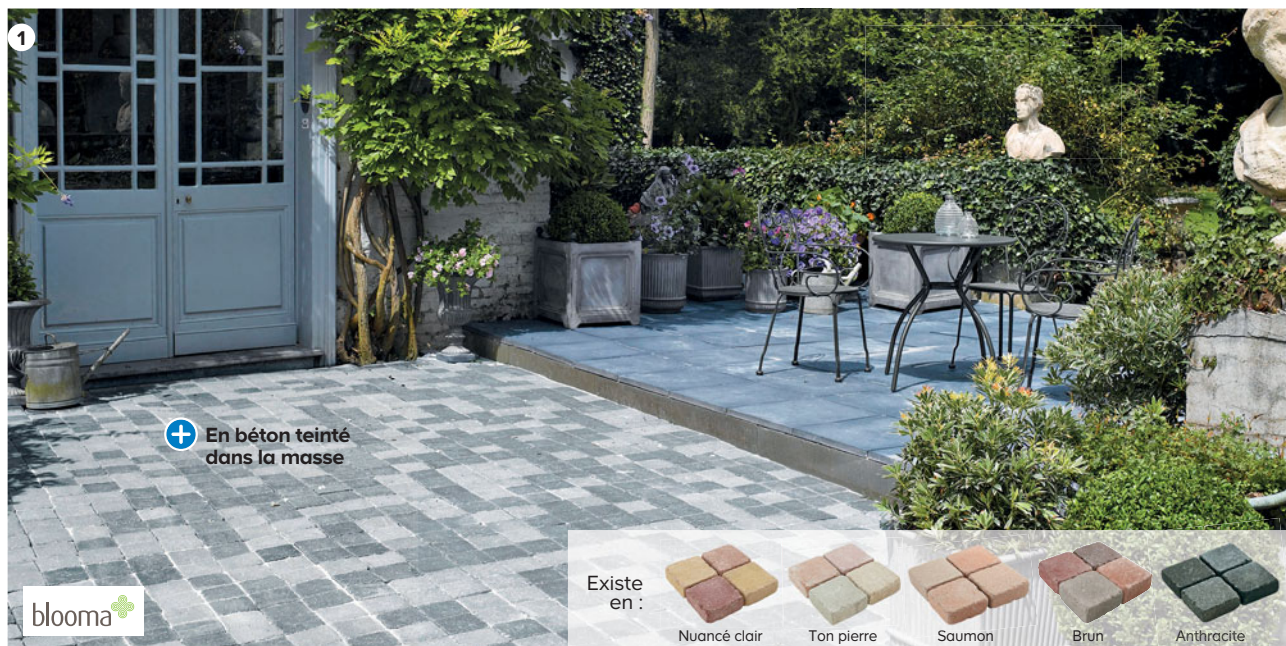

1. Pavé Antinéa nuancé gris L. 13 x l. 13 cm, ép. 50 mm  
56 pièces/m<sup>2</sup>. Réf. 3389975379739.

2. Dalle Travertin L. 61 x l. 40,6 cm, ép. 20 mm  
4,04 dalles/m<sup>2</sup>. Réf. 3701195400534.

3. Dalle en béton anthracite L. 50 x l. 50 cm, ép. 40 mm  
4 dalles/m<sup>2</sup>. Réf. 5600346386339.

4. Dalle grenillée Lagos en béton ton pierre L. 40 x l. 40 cm, ép. 40 mm  
6,25 dalles/m<sup>2</sup>. Réf. 3454976249258.

5. Dalle gravillons en béton gris L. 40 x l. 40 cm, ép. 36 mm  
6,25 dalles/m<sup>2</sup>. Réf. 5600346383154.

► Ça va le FAIRE !

Comment poser  
des dalles de terrasse



Rendez-vous sur  
**castorama.fr**

# Denali

Carrelages extérieurs  
multiformat coordonnables



Existe en :



Beige



Rose



Vert



**1. Carrelage sol et mur extérieur Denali multicolore 30 x 60 cm**

Le carton de 1,26 m<sup>2</sup>. Réf. 8435414119352.

**2. Mosaique Denali multicolore 30 x 30 cm**  
Réf. 8435414126145.

**3. Carrelage sol et mur extérieur Denali multicolore 60 x 60 cm**  
Le carton de 1,08 m<sup>2</sup>. Réf. 8435414126084.

## Les + des carrelages extérieurs Denali

- **Durabilité** : facilité d'entretien et résistance à la chaleur.
- **Antiglissance**, R11 : adhérence élevée.
- **Large éventail de formats et coloris** : 12 dessins différents en 30 x 60 cm, 60 x 60 cm, mosaïque 30 x 30 cm.
- **Effet pierre de Bali**



Confiez la pose  
de votre terrasse  
à nos pros

Dès 69€\*

Garantie satisfait ou refait



TROUVEZ UN  
PRESTATAIRE

AVEC NOTRE  
PARTENAIRE  
NEEDHELP

\*Pose de carrelage collé et joints adaptés. Le support doit être sain et susceptible d'accepter la pose (hors dépose de l'existant, préparation des supports).

Retrouvez tous nos prix et encore + de choix et de solutions en magasin et sur [castorama.fr](https://www.castorama.fr)



**LA SÉLECTION**  
de notre *experte*

# Les carrelages extérieurs

Chez Castorama, découvrez un large choix de carrelages dans toutes les tailles et styles. Nos experts en magasin sont là pour vous conseiller et vous accompagner dans vos choix.

**Encore  
+ de choix  
en magasin  
et sur  
castorama.fr**

## Aspect bois

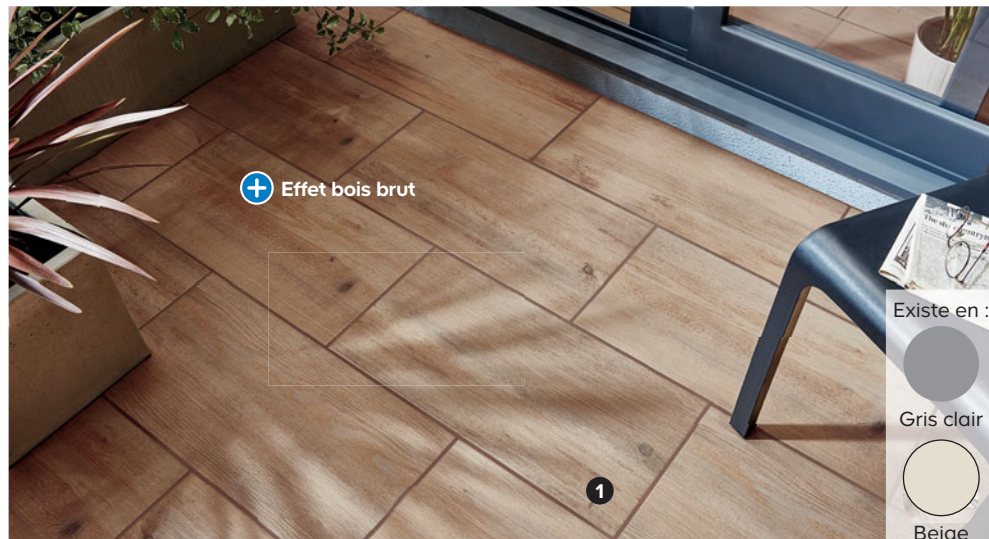

⊕ Effet bois brut

Existe en :



Gris clair



Beige

**1. Carrelage sol extérieur Norwegio  
marron clair 30 x 60 cm**  
Le carton de 1,26 m<sup>2</sup>.  
Réf. 5036581057992.

**2. Carrelage sol extérieur Woodland  
15 x 90 cm**  
Le carton de 1,21 m<sup>2</sup>.  
Réf. 8033701346254.

**3. Dalle carrelage extérieur ép. 2 cm  
Rushmore bois 60 x 60 cm**  
Le carton de 0,70 m<sup>2</sup>.  
Réf. 8435433573319.

► **Ça va le FAIRE !**

Comment poser du  
carrelage ?

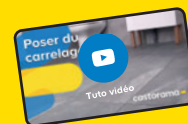

Rendez-vous sur

**castorama.fr**



**2**



Existe en :



Pierre gris  
clair



Pierre gris  
moyen



Béton gris  
moyen



Béton  
anthracite

⊕ Compatible pose sur plots

⊕ Bords rectifiés : joints fins

**3**



## Aspect béton



**1. Carrelage sol extérieur Rohe gris clair 60 x 60 cm**

Le carton de 1,08 m<sup>2</sup>.  
Réf. 8435609354582.

**2. Carrelage sol extérieur Bodo beige 45 x 45 cm**

Le carton de 1,42 m<sup>2</sup>.  
Réf. 8435433587255.  
Existe en 60 x 60 cm<sup>(a)</sup>.

**3. Carrelage sol extérieur Volfy beige 30 x 60 cm**

Le carton de 1,26 m<sup>2</sup>.  
Réf. 5036581058319.

**4. Carrelage sol extérieur Searocca mix brown beige et marron 30 x 30 cm**

Le carton de 1,85 m<sup>2</sup>. Réf. 5036581058210.

Existe en :



Gris

## Aspect pierre



Existe en :



Gris

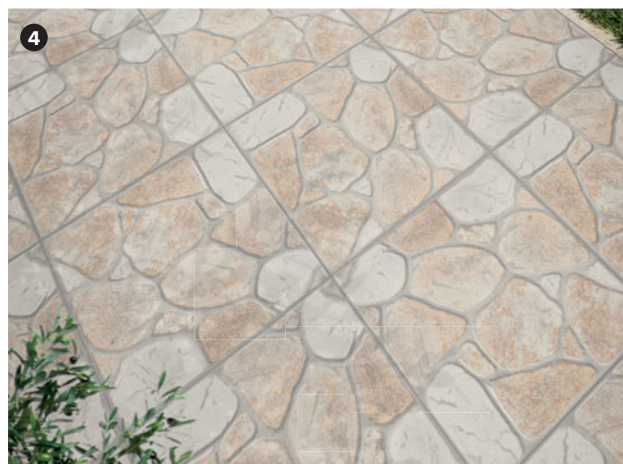

<sup>(a)</sup>Voir prix en magasin et sur [castorama.fr](https://www.castorama.fr)



**LA SÉLECTION**  
de notre *expert*

# Rangements extérieurs

Découvrez nos coffres, armoires et abris : des alliés pratiques pour stocker vos outils et protéger vos équipements. Ils s'adaptent à tous vos besoins pour que votre extérieur soit fonctionnel au quotidien.



**SCANNEZ & DÉCOUVREZ**  
notre guide abris & serres

Rendez-vous  
en magasin et sur  
**castorama.fr**

## Les coffres et armoires de jardin



**1. Armoire de jardin en bois avec abri-bûches Losino** l. 182 x P. 80 x H. 200 cm  
Réf. 5059340844312.

**2. Range-poubelles en bois Losino** l. 150 x P. 90 x H. 120 cm  
Réf. 5059340844251.

**3. Coffre de jardin en résine taupe Woody's** 280 L, l. 117 x P. 45 x H. 56 cm  
Réf. 8009371903059.

**4. Coffre de jardin en résine anthracite aspect bois Cortina Mega 2020 L**, l. 190,5 x P. 109,3 x H. 132,5 cm  
Réf. 7290112637468.

**5. Coffre de jardin Modem en résine 514 L**, l. 147,1 x P. 72 x H. 64,5 cm  
Réf. 0081483835389.

**6. Coffre de jardin en résine effet bois coloris noyer Signature Walnut 380 L**, l. 122,9 x P. 62,1 x H. 70,6 cm  
Réf. 7290112638885.



# Les carports



**1. Carport en aluminium Verona I. 2,99 x P. 5,04 x H. 2,17 m**

Larg. de passage : 2,63 m. Haut. de passage : 2,04 m.  
Section poteaux 8 x 4 cm.  
Réf. 7290108610024.

**2. Carport en pin sans toit I. 3,04 x P. 5,02 x H. 2,34 m**

Larg. de passage : 2,66 m. Haut. de passage : 2,22 m.  
Section poteaux 9 x 9 cm. Réf. 5900886513913.

# Les garages



## L'indispensable



**3. Garage en épicéa 1 voiture I. 3,73 x P. 5,38 x H. 2,41 m\* (20,07 m<sup>2</sup>)**

Dim. int. I. 3,29 x P. 5,09 x H. 1,95 m.  
Réf. 5411249916932.

Existe avec toiture en bac acier<sup>(4)</sup>.

**4. Garage en sapin du Nord 1 voiture Danube I. 4,34 x P. 5,54 x H. 2,81 m\* (24 m<sup>2</sup>)**

Dim. int. I. 3,90 x P. 5,1 x H. 2,11 m  
Réf. 4743142093733.

<sup>(1)</sup>Voir prix en magasin ou sur [castorama.fr](http://castorama.fr) <sup>(2)</sup>Dangereux, respecter les précautions d'emploi. <sup>(3)</sup>Contre les insectes et le pourrissement, bois soumis à des alternances d'humidité et de sécheresse, sans contact direct avec le sol. <sup>(4)</sup>Dimensions extérieures hors tout.

# Les abris en bois



**1. Abri monopente en sapin du Nord Mokau**  
**I. 2,6 x P. 2,31 x H. 2,06 m\* (6 m<sup>2</sup>)**  
 Dim. int. I. 2,16 x P. 1,86 x H. 1,77 m.  
 Réf. 5059340844541.  
 Existe en version sans traitement autoclave<sup>(a)</sup>.

**2. Abri en épicéa Belaia I. 2,7 x P. 2,2 x H. 2,22 m\* (5,90 m<sup>2</sup>)**  
 Dim. int. I. 2,4 x P. 1,8 x H. 1,94 m.  
 Réf. 3663602713364.  
 Existe en différentes dimensions et finitions<sup>(a)</sup>.

**3. Abri monopente + pergola en épicéa Taman**  
**I. 6,1 x P. 3,2 x H. 2,32 m\* avec pergola (19,52 m<sup>2</sup>)**  
 Dim. int. I. 3,83 x P. 2,93 x H. 2,17 m sans pergola.  
 Réf. 5059340844626.

**4. Abri en épicéa Lydia I. 3,90 x P. 4,94 x H. 2,37 m\* (19,2 m<sup>2</sup>)**  
 Dim. int. I. 4,44 x P. 3,24 x H. 2,22 m.  
 Réf. 4743142021064.  
 Existe en différentes dimensions et finitions<sup>(a)</sup>.

**5. Abri en sapin du Nord Oreti**  
**I. 4,6 x P. 4,42 x H. 2,62 m\* (20,3 m<sup>2</sup>)**  
 Dim. int. I. 3,87 x P. 3,87 x H. 1,94 m.  
 Réf. 5059340844534.  
 Existe en différentes dimensions et finitions<sup>(a)</sup>.



\*Dimensions extérieures hors tout. <sup>(a)</sup>Voir prix en magasin ou sur castorama.fr <sup>(b)</sup>Contre les insectes et le pourrissement, bois soumis à des alternances d'humidité et de sécheresse sans contact direct avec le sol. <sup>(1)</sup>Voir conditions et délai en magasin et sur castorama.fr

# Les abris en acier

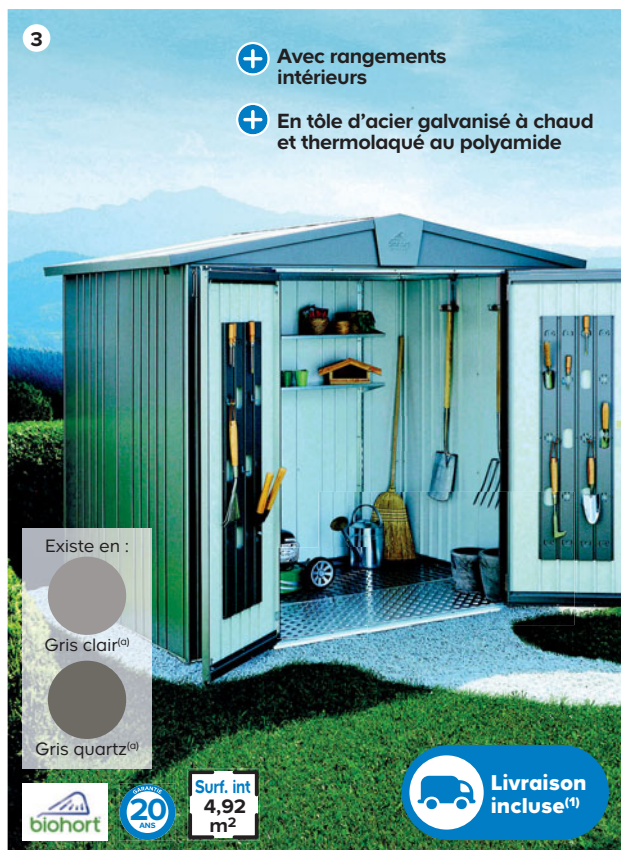
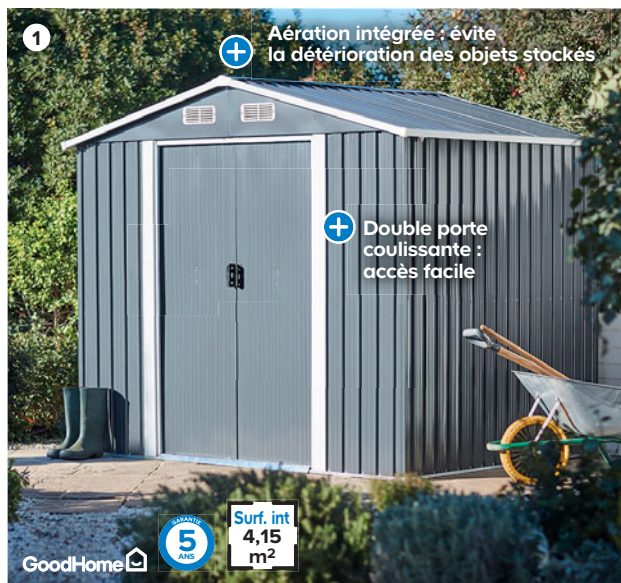

**1. Abri anthracite Basic I. 2,36 x P. 1,96 x H. 2,06 m\* (4,62 m<sup>2</sup>)**  
 Dim. int. l. 2,26 x P. 1,84 x H. 2,04 m. Réf. 3663602734864.  
 Existe en différentes dimensions<sup>(a)</sup>.

**2. Abri monopente gris Basic I. 2,38 x P. 2,79 x H. 1,99 cm\* (6,64 m<sup>2</sup>)**  
 Dim. int. l. 2,24 x P. 2,67 x H. 1,77 m. Réf. 5059340270647.  
 Existe en différentes dimensions<sup>(a)</sup>.

**3. Abri vert Europa T4 I. 2,44 x P. 2,28 x H. 2,03 m\* (5,56 m<sup>2</sup>)**  
 Dim. int. l. 2,22 x P. 2,22 x H. 1,95 m. Réf. 9003414230408.  
 Existe en différentes dimensions<sup>(a)</sup>.

**4. Abri monopente gris foncé HighLine H2 I. 2,75 x P. 1,95 x H. 2,22 m\* (5,36 m<sup>2</sup>)**  
 Dim. int. l. 2,52 x P. 1,72 x H. 2,1 m. Réf. 9003414840300.  
 Existe en différentes dimensions<sup>(a)</sup>.

\*Dimensions extérieures hors tout. <sup>(a)</sup>Voir prix en magasin ou sur castorama.fr <sup>(1)</sup>Voir conditions et délai en magasin et sur castorama.fr

# Les abris en résine

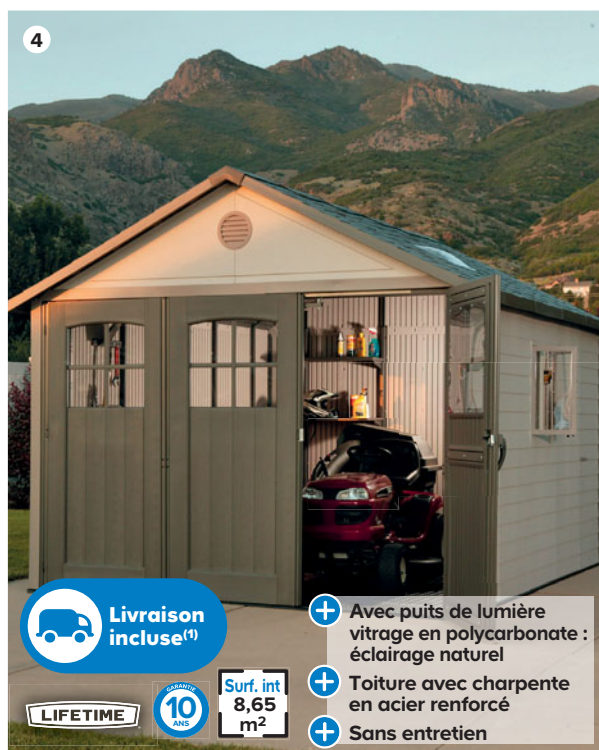
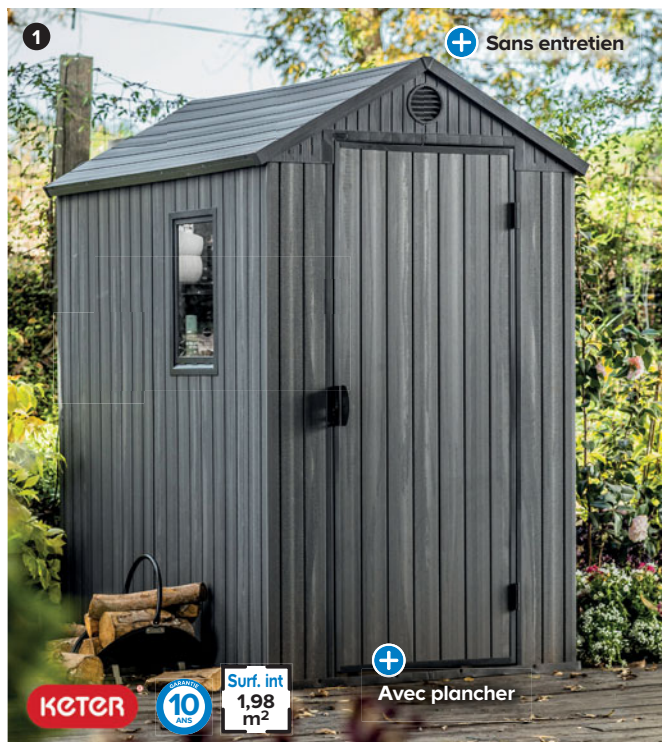

**Confiez la pose de votre abri résine à nos pros pour 310€\***  
 Garantie satisfait ou refait  
 Contact sous 48h

**TROUVEZ UN PRESTATAIRE AVEC NOTRE PARTENAIRE NEEDHELP**

**1. Abri gris Darwin 46 l. 1,26 x P. 1,85 x H. 2,05 m\*\* (2,32 m<sup>2</sup>)**

Dim. int. l. 1,12 x P. 1,77 x H. 2 m. Réf. 7290112633620.

Existe en différentes dimensions<sup>(0)</sup>.

**2. Abri monopente gris foncé Cortina 77 l. 2,16 x P. 2,18 x H. 2,26 m\*\* (4,70 m<sup>2</sup>)**

Dim. int. l. 2,01 x P. 2,01 x H. 2,20 m. Réf. 7290112634184.

Existe en différentes dimensions<sup>(0)</sup>.

**3. Abri monopente Walnut Signature 97 l. 2,79 x P. 2,18 x H. 2,26 m\*\* (6,08 m<sup>2</sup>)**

Dim. int. l. 2,64 x P. 2,01 x H. 2,20 m. Réf. 7290112638663.

Existe en différentes dimensions<sup>(0)</sup>.

**4. Abri beige et marron 60187 l. 3,37 x P. 3,37 x H. 2,84 m\*\* (11,35 m<sup>2</sup>)**

Dim. int. l. 3,32 x P. 3,32 x H. 2 m. Réf. 81483808833.

<sup>(0)</sup>Voir prix en magasin et sur castorama.fr <sup>\*</sup>Pour un abri < 5m<sup>2</sup> sur dalle de béton existante d'épaisseur mini 15 cm. Conditions de la Garantie satisfait ou refait : réclamation au plus tard dans les 30 jours, prise en charge de 2 fois la valeur de la prestation payée plafonnée à 3000€. <sup>(1)</sup>Voir conditions et délai en magasin et sur castorama.fr

# Prix Casto'

TOP QUALITÉ + SUPER PRIX

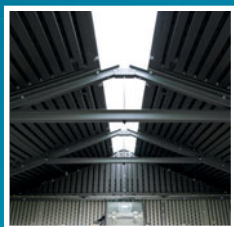

Puits de lumière

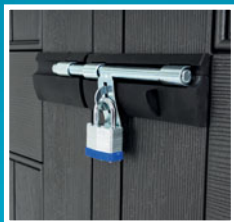

Verrouillable  
(cadenas vendu séparément)



Fenêtre latérale



LA SÉLECTION  
de notre *expert*

LIFETIME

899€

Abri surf. ext. hors tout : 4,58 m<sup>2</sup>

- + Sans entretien
- + Double porte battante
- + Avec plancher

## Abri de jardin en résine Stormdust 60363

Dim. ext. hors tout l. 2,14 x P. 2,14 x H. 2,27 m (4,58 m<sup>2</sup>). Dim. int. l. 2,09 x P. 2,09 x H. 2,20 m.

Panneaux en polyéthylène, haute densité à double paroi, traité anti-UV.

Avec renforts métalliques. Fenêtre latérale fixe vitrage polycarbonate ép. 2 mm.

Avec 1 étagère rectangulaire et 1 étagère d'angle. Gris clair et anthracite aspect bois.

Réf. 0081483825335.

Existe en surf. int. 5,72 m<sup>2</sup> ou 6,64 m<sup>2</sup>(a).



Surf. int  
4,37  
m<sup>2</sup>



**LA SÉLECTION**  
de notre *expert*

# L'entretien du bois

Le bois extérieur mérite toute votre attention pour traverser les saisons. Lasure, saturateur, vernis ou huile : découvrez notre gamme complète pour nourrir et protéger vos surfaces exposées aux intempéries et aux UV. Des produits adaptés à tous les types de bois pour préserver leur beauté naturelle et prolonger leur durée de vie.

**Encore  
+ de choix  
en magasin  
et sur  
castorama.fr**

## Les lasures<sup>(d)</sup> extérieures

Solution idéale pour protéger et embellir vos surfaces verticales, tout en laissant respirer le matériau. Les lasures permettent d'offrir une protection longue durée contre les intempéries, les UV et l'humidité.



**GoodHome** NETTOYAGE DES OUTILS À L'EAU  
**1. Lasure<sup>(d)</sup> chêne foncé satin 5 L**  
Réf. 5059340299204.

**Syntilor** NETTOYAGE DES OUTILS À L'EAU  
**2. Lasure<sup>(d)</sup> chêne clair satin 5 L**  
Réf. 3239915441012.

**3V3** NETTOYAGE DES OUTILS (c) AU WHITE SPIRIT  
**3. Lasure<sup>(d)</sup> chêne doré satin 5 L**  
Réf. 3153895227650.

## Les saturateurs<sup>(d)</sup> extérieurs

Le saturateur imprègne le bois en profondeur. Il protège contre l'humidité et les agressions extérieures tout en préservant l'aspect naturel du bois sans en altérer l'apparence. Il s'applique sur les surfaces horizontales.



NETTOYAGE DES OUTILS À L'EAU  
**3V3**  
**Saturateur<sup>(d)</sup> Haute Protection teck mat 5 L**  
Réf. 3153895224130.

NETTOYAGE DES OUTILS À L'EAU  
**Syntilor**  
**Saturateur<sup>(d)</sup> Ultra Protect naturel mat 5 L**  
Réf. 3239910591408.

NETTOYAGE DES OUTILS (c) AU WHITE SPIRIT  
**STARWAX**  
**Saturateur<sup>(d)</sup> Haute Protection terrasse bois incolore 5 L**  
Réf. 3365000003435.

L'indispensable



**Brosse rectangulaire pour saturateur larg. 12 cm + perche**  
Réf. 5059340016023.

<sup>(d)</sup>Dangereux, respecter les précautions d'emploi.



## Les vernis<sup>(d)</sup> extérieurs

Ils forment un film lors du séchage qui protège le bois contre l'eau et les UV.



NETTOYAGE DES OUTILS À L'EAU

**Syntilor**

Vernis<sup>(d)</sup> marin incolore mat 0,25 L  
Réf. 3239911261096.



NETTOYAGE DES OUTILS À L'EAU

**3V3**

Vernis<sup>(d)</sup> bois Bateau incolore satiné 0,25 L  
Réf. 3153895224666.



## Les huiles<sup>(d)</sup> extérieures

Les huiles sont idéales pour nourrir et protéger le bois tout en conservant son aspect naturel. Elles offrent une excellente protection contre l'humidité et les UV.



**GoodHome**

Huile<sup>(d)</sup> protectrice nourrissante pour teck et bois exotique 1 L  
Réf. 5059340776040.



**3V3**  
Huile<sup>(d)</sup> Haute Protection mobilier de jardin teinte teck mat 1 L  
Réf. 3153895224253.



**Syntilor**

Huile<sup>(d)</sup> Ultra Protect mobilier de jardin teinte naturel mat 1 L  
Réf. 3239910805185.

<sup>(d)</sup>Dangereux, respecter les précautions d'emploi.

Retrouvez tous nos prix et encore + de choix et de solutions en magasin et sur [castorama.fr](https://www.castorama.fr)

## Les peintures<sup>(d)</sup> extérieures bois



GoodHome

**1. Peinture<sup>(d)</sup> bois blanc RAL 9003 aspect satin 2,5 L**  
Garantie 10 ans. Réf. 5059340298832.



TOLLENS

**2. Peinture<sup>(d)</sup> bois brun normand RAL 8011 aspect satin 2 L**  
Garantie 15 ans. Réf. 3463975392834.



**3. Peinture<sup>(d)</sup> bois Solution expert anthracite RAL 7016 aspect mat 2,5 L**  
Garantie 12 ans. Réf. 3153895194808.

## Les peintures<sup>(d)</sup> extérieures fer



GoodHome

**1. Peinture<sup>(d)</sup> fer noir RAL 9005 aspect satin 0,25 L**  
Garantie 8 ans. Réf. 5059340298177.



**2. Peinture<sup>(d)</sup> fer direct sur rouille noir aspect mat 0,25 L**  
Garantie 8 ans. Réf. 3256610711004.



**3. Peinture<sup>(d)</sup> fer blanc aspect brillant RAL 9016 0,25 L**  
Garantie 12 ans. Réf. 3463975393008.



## Les peintures<sup>(d)</sup> extérieures multi-supports

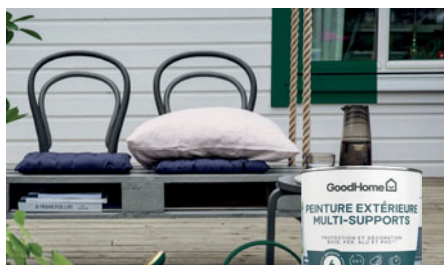

GoodHome



**Peinture<sup>(d)</sup> multi-supports Tulsa gris RAL 7046 aspect satin 0,75 L**  
Garantie 6 ans. Réf. 5059340320571.

## Les crépis<sup>(d)</sup> extérieurs



Existe en :

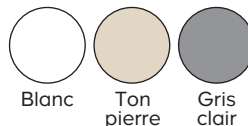

**1. Crépi<sup>(d)</sup> ton pierre 15 kg**  
Garantie 10 ans.  
Réf. 3488570057353.

**2. Crépi<sup>(d)</sup> ton pierre 15 kg**  
Garantie 5 ans..  
Réf. 3488570056530.

Créez votre  
**PEINTURE SUR MESURE**  
en ligne ou en magasin

# Prix Casto'

TOP QUALITÉ + SUPER PRIX



LA SÉLECTION  
de notre *expert*

GoodHome   
Conçu par Castorama

**39€<sub>90</sub>**  
Peinture façade, les 10 L

- ⊕ Longue tenue
- ⊕ Pouvoir couvrant
- ⊕ Haute résistance aux UV



Existe en :



Blanc

Peinture<sup>(d)</sup> façade GoodHome Classique ton pierre  
3,99 € le L. Réf. 3663602521679.

<sup>(d)</sup>Dangereux, respecter les précautions d'emploi.

# solutions.

- Mobiliers de jardin
- Ombrage
- Éclairage extérieur
- Barbecues / planchas
- Jeux d'enfants
- Piscines et spas





**LA SÉLECTION**  
de notre *expert*

# Le mobilier de jardin

Castorama propose un large choix de mobiliers pour répondre aux différentes tailles de jardin, styles et budgets. Rendez-vous en magasin et sur [castorama.fr](http://castorama.fr) pour découvrir nos nouvelles collections.

**Encore  
+ de choix  
en magasin  
et sur  
[castorama.fr](http://castorama.fr)**

## Spécial petits espaces



### Mobilier pliant Saba

1. Table L. 70 x l. 70 x H. 71 cm Vert.  
Réf. 5063022585110.  
2. Chaise verte Réf. 5063022585240.  
Existe en version 4 personnes<sup>(a)</sup>.

Existe en :



### Mobilier Atlas

3. Table L. 70 x l. 70 x H. 74 cm Coloris crème.  
Réf. 5404018110761.  
4. Fauteuil empilable crème  
Réf. 5404018110778.

Existe en :



100% des panneaux bois présentés sont produits avec du bois certifiés <sup>(b)</sup>!

# Spécial petits espaces



Coloris existants pour la table et les chaises :



Coloris supplémentaires pour les chaises :

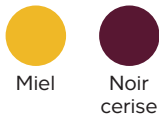

## Mobilier pliant Bistro

1. Table Ø 77 x H. 74 cm coloris piment Réf. 3100540218624.

2. Chaise coloris cactus Réf. 3100540306383.

Existe en différentes dimensions<sup>(a)</sup>.

## Mobilier pliant Lucca et Globe

3. Table Globe L. 110 x

l. 70 x H. 74 cm vert amande

Réf. 3700103083173.

4. Chaise Lucca vert amande

Réf. 3700103073037.

Existe en :

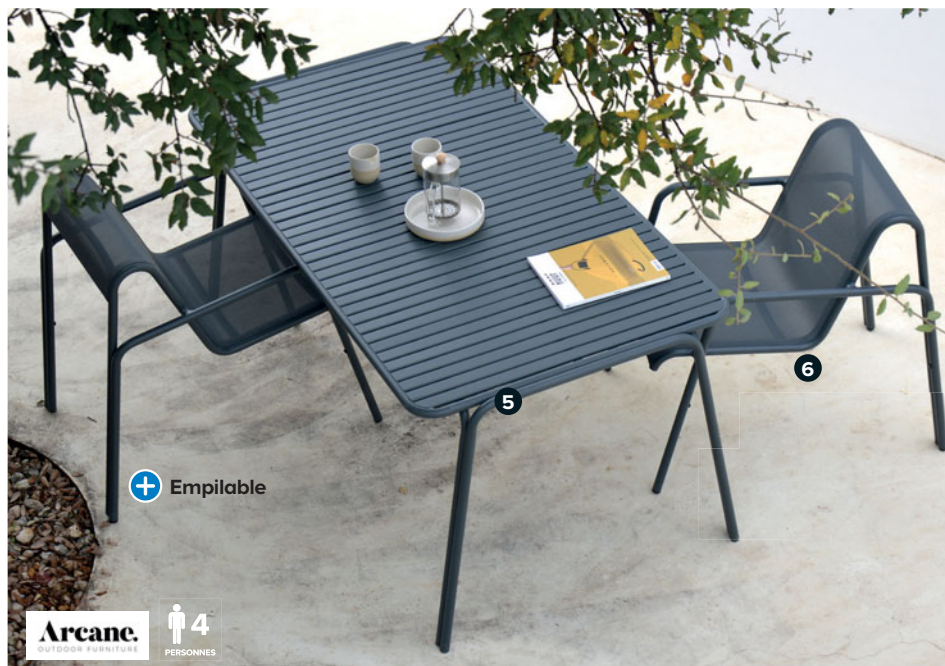

Existe en :



## Mobilier Atlas

5. Table Atlas

L. 160 x l. 90 x H. 75 cm anthracite

Réf. 5404018110464.

6. Fauteuil anthracite

Réf. 5404018110488.

# Les tables de repas familiales



Table extensible L. 90/180 x l. 90 x H. 75 cm anthracite Piazza  
Réf. 3560238902813.

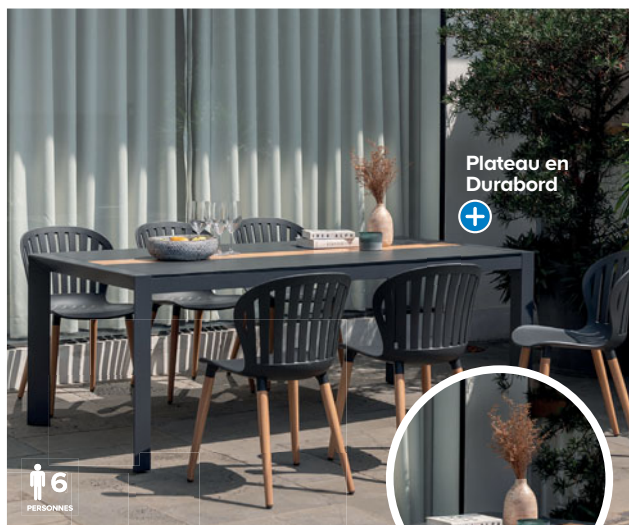

Table L. 202 x l. 100 x H. 74.5 cm gris Freser  
Réf. 5057741453317.



Mobilier Aloha  
1. Table extensible L. 160/280 x l. 100 x H. 75 cm gris clair  
Réf. 5404018110662.  
2. Fauteuil empilable gris clair  
Réf. 5404018110686.



Mobilier Galini  
3. Table extensible L. 180/242 x l. 100 x H. 76 cm noir  
Réf. 5063022585516.  
4. Fauteuil empilable noir  
Réf. 5063022589620.

Toutes les tables sont à monter soi-même. (Voir prix en magasin et sur castorama.fr)

Retrouvez tous nos prix et encore + de choix et de solutions en magasin et sur [castorama.fr](https://www.castorama.fr)

# Les tables de repas familiales

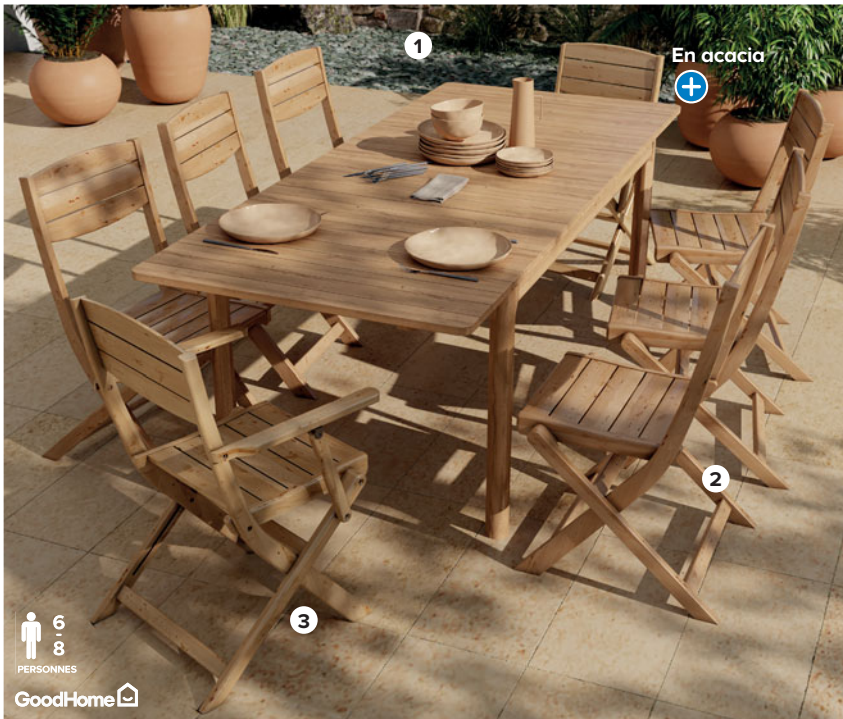

## Mobilier Riveo

- 1. Table extensible\* L. 150/209,5 x l. 90 x H. 75 cm Réf. 5063022565433.
- 2. Chaise pliante Réf. 5063022566041.
- 3. Fauteuil pliant Réf. 5063022565754.
- 4. Table haute\* L. 90 x l. 90 x H. 105 cm Réf. 5063022566140.
- 5. Lot de 2 tabourets hauts Réf. 5063022613158.



## Mobilier Cubic

- 6. Table extensible\* L. 187/247 x l. 100 x H. 76 cm Réf. 3700103096302. Existe en coloris tout graphite ou avec structure coloris crème<sup>(\*)</sup>.
- 7. Fauteuil empilable Réf. 3700103105516.

Allonge centrale coulissante



## Votre table personnalisée

Une gamme qui permet de composer vous-même votre table sur la base de 3 coloris de châssis possibles, avec une allonge centrale ou deux en bout de table. Vous choisissez la matière, céramique ou HPL\*, et la finition du plateau parmi 12 coloris.

**Exclusivité  
Castorama**

### 1 Choisissez le modèle/format

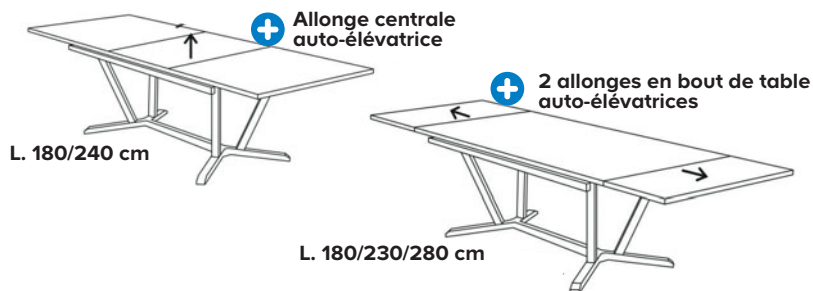

### 2 Choisissez la couleur du châssis en aluminium

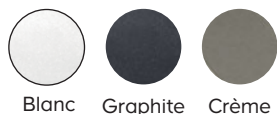

### 3 Choisissez la matière et la couleur du plateau

En céramique

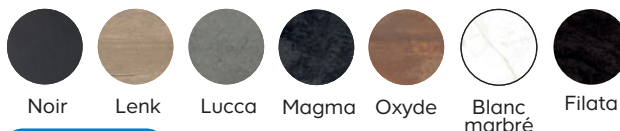

**Nouveau**

En HPL\*



### 4 Choisissez les fauteuils assortis



**► Ça vous guide !**

Découvrez toute la gamme **ABSOLU** en magasin et sur [castorama.fr](https://www.castorama.fr)



### Exemples de personnalisation



Table extensible Absolu L. 180/280 x l. 100 x H. 77,5 cm  
Châssis blanc. Plateau en céramique blanc marbré.  
Réf. 3700103111272.



Table extensible Absolu L. 180/280 x l. 100 x H. 77,5 cm  
Châssis graphite. Plateau en céramique Europe Magma.  
Réf. 3700103111166.



Table extensible Absolu L.180/240 x l. 100 x H. 77,5 cm  
Châssis graphite. Plateau en HPL\* chêne.  
Réf. 3700103111340.

# Mobiliers Rowa

Coordonnables en aluminium

GoodHome 



Plateau en aluminium effet bois

Existe en :



Argile

Vert

**1. Table extensible coloris argile**

L. 155/263 x l. 100 x H. 75 cm

Réf. 5063022606723.

**2. Chaise coloris argile**

Réf. 5063022606730.

**3. Fauteuil coloris argile**

Réf. 5063022606693.

**4. Salon bas de jardin vert**

Canapé 2 places l. 146 x P. 71 x H. 80 cm

+ 2 fauteuils l. 67 x P. 71 x H. 80 cm

+ table basse L. 118,5 x l. 63 x H. 42 cm.

Réf. 5059340878928.



# Les mobiliers de détente



**Mobilier Hania**  
**1. Canapé 2 places**  
 l. 178 x P. 82,5 x H. 75 cm  
 Réf. 5063022565594

**2. Table**  
 Ø 77 x H. 35 cm  
 Réf. 5063022565662

**3. Fauteuil**  
 l. 85 x P. 82,5 x H. 75 cm  
 Réf. 5063022565891

+

Structure en eucalyptus et rotin synthétique

GoodHome 4 PERSONNES



+

Structure en acacia

GoodHome 4 PERSONNES

## Salon bas de jardin beige Riveo

Canapé 2 places l. 128 x P. 75,5 x H. 82 cm + 2 fauteuils l. 70 x P. 75,5 x H. 82 cm + table basse L. 84,1 x l. 50 x H. 39,5 cm.  
 Réf. 5063022566195.



+

Fauteuil pivotant à 360°

GoodHome 2 PERSONNES

## Salon bas de jardin en rotin beige Palm

2 fauteuils l. 82 x P. 80 x H. 74 cm + table basse.  
 Réf. 5059340852201.



+

Plateau en eucalyptus

Position verticale ou horizontale



**4. Table modulable L. 45 x l. 45 x H. 110 cm ARCANE Ambrosia**  
 Réf. 5404018110587.

**5. Fauteuil Bondy L. 52 x P. 80 x H. 75 cm**  
 Réf. 3663095127099.



Pivotant

+

Structure en eucalyptus et rotin synthétique

GoodHome

Fauteuil l. 105 x P. 91 x H. 95 cm Papasan Palm  
 Réf. 5063022606716.

# Les mobiliers de détente

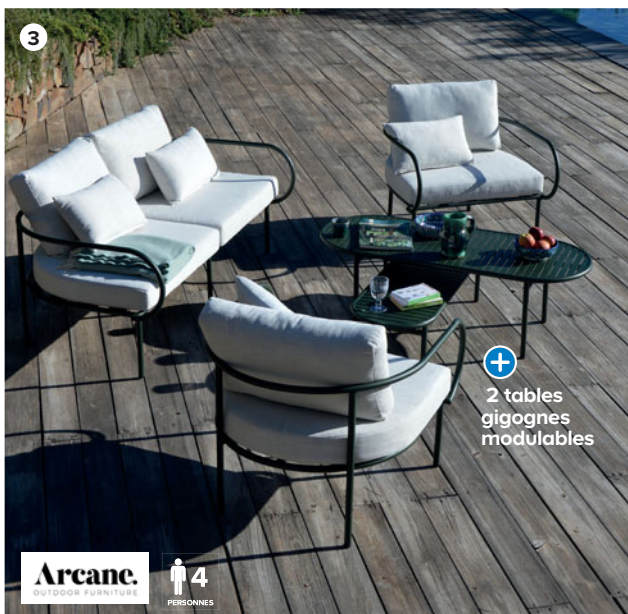

## 1. Salon bas de jardin gris Moorea

Canapé 2 places l. 140 x P. 72,5 x H. 82 cm + 2 fauteuils l. 64 x P. 72,5 x H. 82 cm + table basse L. 100 x l. 58 x H. 34,5 cm.

Réf. 5059340124889.

Existe en canapé 5 ou 6 places<sup>(a)</sup>.

## 2. Salon bas de jardin gris Cubic

Canapé 2 places l. 157 x P. 73 x H. 84 cm + 2 fauteuils l. 73 x P. 73 x H. 84 cm + table basse L. 100 x l. 60 x H. 40 cm.

Réf. 3700103096289.

Coussin décoratif vendu séparément<sup>(a)</sup>.

## 2. Salon bas de jardin vert foncé et beige Aura

Canapé 2 places l. 167 x P. 89,5 x H. 72 cm + 2 fauteuils l. 83 x P. 88 x H. 72 cm + 2 tables basses L. 120 x l. 39 x H. 30,5 cm et L. 130 x l. 53 x H. 40 cm.

Réf. 5404018110624.

## 4. Salon bas de jardin Papeteé

Canapé 3 places l. 220 x P. 85 x H. 64 cm + canapé 2 places l. 185 x P. 85 x H. 64 cm + fauteuil l. 112 x P. 85 x H. 64 cm + table basse L. 112 x l. 62 x H. 30 cm. Réf. 3700286490294.



<sup>(a)</sup>Voir prix en magasin et sur castorama.fr

# POP

**Arcane.**  
OUTDOOR FURNITURE

*Exclusivité*  
**Castorama**

Structure en aluminium  
et textilène



Présenté avec : tapis géométrique 160/230 cm orange ou vert  
Réf. 4010017672899/800476.

Existe en :



Vert Terracotta Anthracite

+ Coloris tendance et  
coordonnables

+ Structure en aluminium :  
ne rouille pas



1. Bain de soleil Pop anthracite  
Réf. 5404018110549.



2. Chaise basse Pop  
Réf. 5404018110518.



3. Table basse Pop  
Réf. 5404018110747.

Retrouvez tous nos prix et encore + de choix et de solutions en magasin et sur [castorama.fr](https://www.castorama.fr)



**LA SÉLECTION**  
de notre *expert*

# Les stores bannes

Profitez pleinement de votre extérieur avec nos stores bannes : confort, protection et style sur mesure. Bénéficiez de nos conseils pour choisir la solution idéale pour votre terrasse.

**Encore  
+ de choix  
en magasin  
et sur  
castorama.fr**

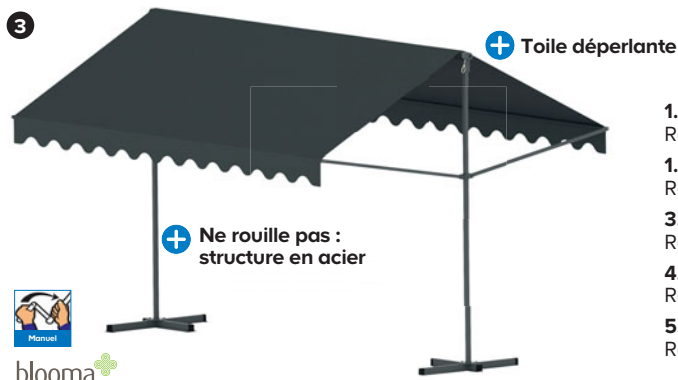

**1. Store banne manuel sans coffre Jagua gris L. 3 x l. 2,5 m**  
Réf. 5059340848716.

**1. Store manuel 3 x 2,5 m**  
Réf. 5059340848600.

**3. Store banne manuel double pente à poser gris L. 4 x l. 3 m**  
Réf. 5059340682570.

**4. Store banne motorisé semi-coffre Jagua anthracite L. 4 x l. 3 m**  
Réf. 5059340848587. Existe en L. 5 x l. 3 m<sup>(a)</sup>.

**5. Store banne motorisé coffre intégral Araza gris L. 4 x l. 3 m**  
Réf. 5059340854342.



<sup>(a)</sup>Largeur et tombée hors tout. <sup>(b)</sup>Voir prix en magasin et sur castorama.fr



6 Toile déperlante + Ne rouille pas : structure en aluminium

+ Coffre intégral : protège la toile des intempéries

KLIKSTROM

6. Store banne coffre intégral motorisé Araza noir L. 4 x l. 3,5 m<sup>2</sup>  
Réf. 5059340854328. Existe en L. 5 x l. 3,5 m<sup>2</sup>.

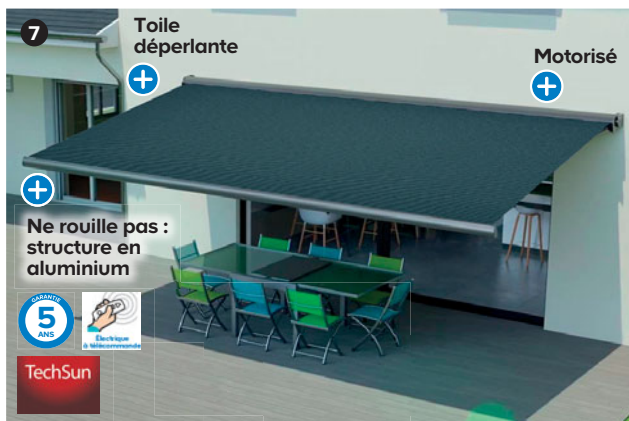

7 Toile déperlante + Motorisé

+ Ne rouille pas : structure en aluminium

5 ANS

TechSun

7. Store banne coffre intégral motorisé Aneno gris L. 5 x l. 3,5 m<sup>2</sup>  
Réf. 3700252809525. Existe en L. 4 x l. 3,5 m ou L. 6 x l. 3,5 m<sup>2</sup>.

## Les tonnelles\*\*



8 Toile rétractable +

blooma



+ Rideaux blancs inclus

8. Tonnelle\*\* autoportante Moses/Pita L. 4 x l. 3 x H. 2,3 m  
Réf. 3663602419129. Existe en L. 3 x l. 3 x H. 2,3 m<sup>2</sup>.

9. Tonnelle\*\* autoportante Belize L. 3 x l. 3,8 x H. 2,2 m  
Réf. 3560238694398. Existe rideaux lattes ou rideaux moustiquaires assortis<sup>(a)</sup>.

10. Tonnelle\*\* autoportante Suhali L. 3 x l. 3 x H. 2,4 m  
Réf. 3663602419068. Existe en L. 3 x l. 2 x H. 2,4 m ou en L. 3 x l. 9 x H. 2,6 m<sup>(a)</sup>.

11. Tonnelle\*\* de réception Betty L. 6 x l. 3 x H. 2,81 m  
Réf. 3663602419167.

<sup>(a)</sup>Voir prix en magasin et sur castorama.fr \*Largeur et tombée hors tout. \*\*Il est impératif de fixer les pieds de la tonnelle au sol. La toile doit être démontée en cas de grand vent ou de fortes pluies. Toutes les tonnelles sont à monter soi-même.



9 + Évacuation des eaux + Toit en polycarbonate

Hespéride

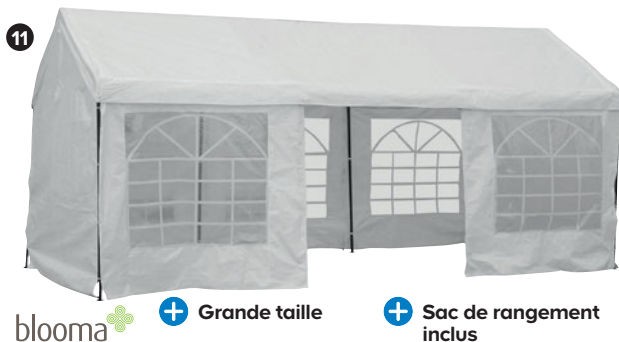

blooma + Grande taille + Sac de rangement inclus

## Les indispensables



Scell-it  
Kit Scellement chimique  
Réf. 3553975773754.



RED HEAD  
Kit fixations Store banne  
Réf. 3136208802003.



**LA SÉLECTION**  
de notre *expert*

# Les pergolas bioclimatiques

En aluminium, elles sont résistantes aux intempéries, utilisables en toutes saisons. Nos pergolas bioclimatiques motorisées ou manuelles, autoportantes ou adossées s'intégreront harmonieusement à votre espace pour profiter de votre extérieur toute l'année.

**Encore  
+ de choix  
en magasin  
et sur  
castorama.fr**

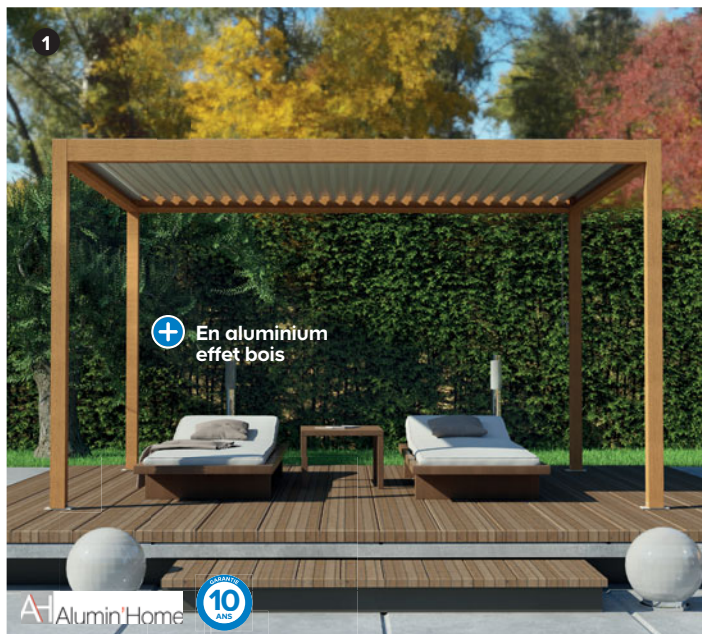

**1. Pergola bioclimatique autoportante manuelle Salto**  
l. 4,21 x P. 3,08 x H. 2,56 m  
Réf. 3281345203296.

**2. Pergola bioclimatique adossée Olympia grise**  
l. 2,95 x P. 5,46 x H. 3,05 m  
Réf. 7290108134001.

**3. Pergola bioclimatique autoportante motorisée aluminium Actual noire sablée** l. 3,1 x P. 6,06 x H. 2,5 m  
Réf. 3760055273114.

**4. Pergola bioclimatique adossée motorisée aluminium Oviedo grise** l. 4,05 x P. 3 x H. 2,64 m  
Réf. 3281345201414.



# Prix Casto'

TOP QUALITÉ + SUPER PRIX



Pergola bioclimatique motorisée 3 x 4 m gris Breva  
L. 4 x P. 3 x H. 2,5 m. Plaques pré-perçées et boulons pour une installation facilitée. Système d'éclairage LED. Réf. 5063022563132.



LA SÉLECTION  
de notre *expert*

 **KLIKSTROM**

Conçu par **Castorama**

**2990€**

Pergola bioclimatique  
motorisée

- + Légère et résistante
- + Lames orientables
- + Motorisée



Gouttières intégrées

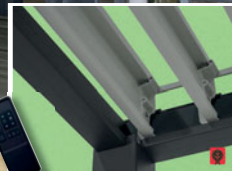

Orientation des lames  
jusqu'à 114° par télécommande

# Les voiles et filet d'ombrage



**Voile d'ombrage triangulaire gris 300 x 300 x 300 cm**  
Réf. 3663602724704.



**GoodHome**  
**Voile d'ombrage carrée 360 x 360 cm**  
coloris sable  
Réf. 5059340125992.



**JardiLINE**  
**Voile d'ombrage rectangulaire en toile de jute 300 x 200 cm**  
Réf. 3110060022021.  
Existe en format triangulaire<sup>(a)</sup>.



**JardiLINE**  
**Filet d'ombrage rectangulaire ardoise/blanc**  
300 x 240 cm  
Réf. 3110060021000. Existe en coloris sable/terre<sup>(a)</sup>.



**Anneaux triangle inox 8 mm, qualité marine**  
**Rivage** **FABRIQUÉ EN FRANCE**  
**Voile d'ombrage triangulaire grège 360 x 360 x 360 cm**  
Réf. 3110060036011.



**JardiLINE**  
**Voile d'ombrage triangulaire en fibre de coco**  
360 x 360 x 360 cm  
Réf. 3110060022106. Existe en format rectangulaire<sup>(a)</sup>.

# Les parasols

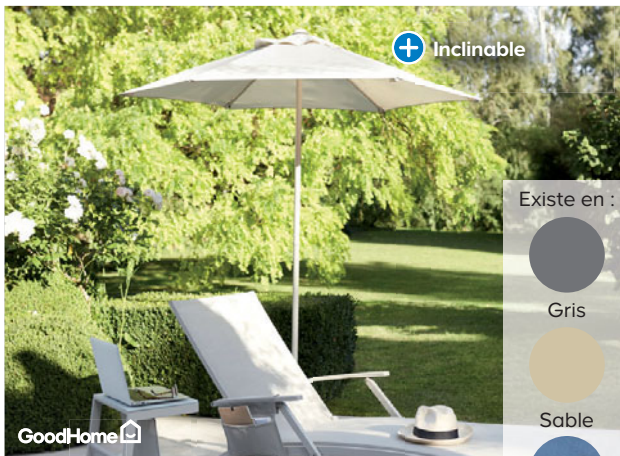

**Parasol Carambole sable Ø 200x H. 215 cm**  
Réf. 5059340125763.  
Existe en différentes dimensions<sup>(a)</sup>.

Existe en :



Gris



Sable



Bleu abysse



**Parasol déporté Cabruna sable L. 250 x l. 250 x H. 240 cm**  
Réf. 5059340711768.

Existe en :



Gris



Sable



360°



**Parasol déporté Mallorca kaki Ø 350 x H. 255 cm**  
Réf. 5059340125909.

Existe en :



Gris



Sable



Kaki



360°



**Parasol déporté Menorca gris L. 300 x l. 300 x H. 265 cm**  
Réf. 5059340125923.

Existe en :



Gris



Sable



360°



**Parasol déporté L. 300 x l. 300 x H. 254 cm Belveo gris anthracite**  
Réf. 3700561810700.

Existe en :



Beige



Écru



Anthracite



360°



**Parasol déporté Cubic blanc L. 300 x l. 300 x H. 300 cm**  
Réf. 3700103112125.

Existe en :



Gris



Blanc



360°

<sup>(a)</sup>Voir prix en magasin et sur castorama.fr



SÉLECTION

# Coup de cœur

*par notre expert !*

Laissez vous inspirer par nos 2 tendances déco Printemps été 2025.

Transformez votre terrasse en un véritable cocon tendance : peintures aux teintes actuelles, luminaires déco, mobiliers élégants et accessoires stylés apportent la touche finale.

**Un relooking simple et inspirant pour profiter pleinement de votre extérieur !**



**1. Applique Gambell IP 44 10 W 1600 lumens blanc chaud 3000 K**  
Réf. 5059340847573.

**2. Salon bas de jardin vert foncé et beige Aura**  
Canapé 2 places L. 167 x P. 89,5 x H. 72 cm + 2 fauteuils L. 83 x P. 88 x H. 72 cm + 2 tables basses L. 120 x l. 39 x H. 30,5 cm et L. 130 x l. 53 x H. 40 cm.  
Réf. 5404018110624.

**3. Peinture<sup>(a)</sup> façade toutes saisons SeasonFlex Valspar Pro 5 L**  
Protection 20 ans. Réf. 5055018187323.

**4. Coussin terracotta 45 x 30**  
Réf. 3700201101663.

**Arcane**  
OUTDOOR FURNITURE **4** PERSONNES

**5. Tapis graphique L. 230 x l. 160 cm orange**  
Réf. 4010017811304.

**6. Lampe à poser USB Gallery IP 44 5 W 200 lumens**  
Réf. 5059340131290.

**7. Carrelage sol extérieur Atrio gris 60 x 120 cm**  
En carton de 1,44 m<sup>2</sup>. Réf. 8435414126107.

**8. Kit gabion pour bordures en acier galvanisé L. 80 x l. 10 x H. 15 cm**  
Réf. 5063022595249.

**9. Gravier multicolore Hawaï calibre 8/12 mm, les 25 kg** Réf. 5063022595218.

**10. Arrosoir 1 L en acier coloris pêche**  
Réf. 5059340251547.



**SCANNEZ & DÉCOUVREZ**  
ce projet en vidéo

# Cap au soleil

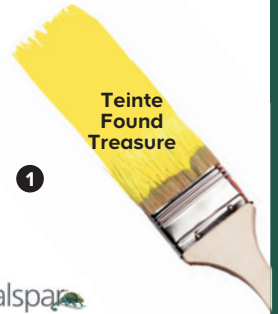

valspar

**1. Peinture<sup>(d)</sup> façade Valspar Pro 2,5 L**  
Réf. 5055018189228.

**V33**

**2. Lasure<sup>(d)</sup> extérieure Haute Protection V33 chêne clair satin 2,5 L**  
Protection 8 ans.  
Réf. 3153895227162.

**Mobilier Hania**

**3. Canapé 2 places**  
L. 178 x P. 82,5 x H. 75 cm  
Réf. 5063022565594.

**2. Table Ø 77 x H. 35 cm**  
Réf. 5063022565662.

**4. Tapis rayé jaune**  
L. 160 x l. 230 cm  
Réf. 4010017800452.

**5. Coussin rayé jaune**  
43 x 30 cm  
Réf. 3700201104503.

**5. Fauteuil Bondy**  
L. 52 x P. 80 x H. 75 cm

**7. Dalle de terrasse en pin marron Skien**  
L. 80 x l. 80 cm  
Réf. 5059340797595.

**8. Guirlande solaire en jute Allegra IP 44**  
2 W 350 lumens blanc chaud  
Réf. 8435578504636.

**9. Lampe à poser Bossa**  
9 W 900 lumens blanc chaud  
Réf. 8435578504766.

**+** Structure en eucalyptus et rotin synthétique

**3**  
GoodHome



**5**



**8**

new garden  
be happy

**+** Sans fil

**+** 3 intensités de luminosité

**+** Rechargeable par USB

new garden  
be happy



**9**



GoodHome



SCANNEZ & DÉCOUVREZ  
ce projet en vidéo

# Les guirlandes guinguettes

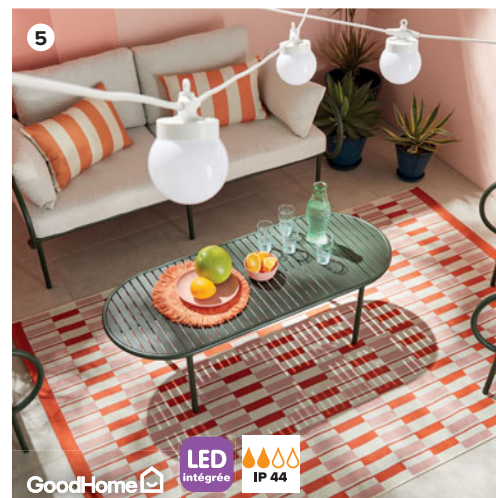
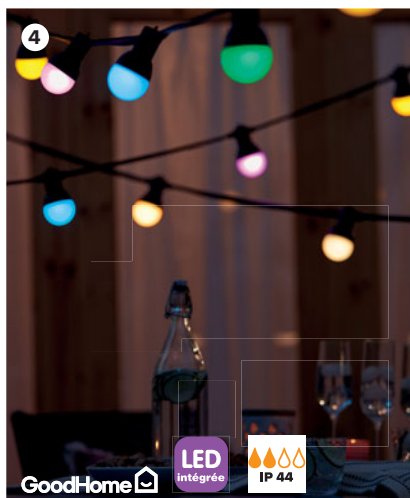
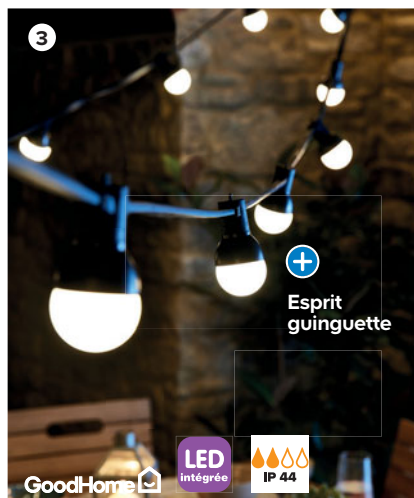

**1. Guirlande LED Allegra 2 W 350 lumens blanc chaud**  
Réf. 8435578504643.

**2. Applique murale Bossa 9 W 900 lumens blanc chaud**  
Réf. 8435578506968.

**2. Guirlande lumineuse Barnaby 10 m blanc chaud**  
Réf. 5059340248127.

**4. Guirlande lumineuse Barnaby 10 m multicolore**  
Réf. 5059340190792.

**5. Guirlande lumineuse Magliano 12 m blanc chaud**  
Réf. 5059340247755.

## Les éclairages déco

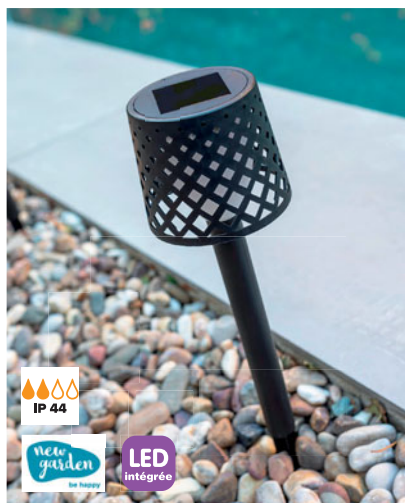

Lot de 4 balises à piquer solaires Gretita  
0,015 W 2 lumens blanc chaud  
Réf. 8435578506517.



Lampe à poser Beret 4,2 W 250 lumens  
blanc neutre 4000 K  
Réf. 5059340189383.



Lampadaire Ø 37,5 x H. 140 cm Grace  
18 W 1800 lumens blanc froid 6500 K  
Réf. 8436558742192.

## Les appliques murales



Applique Lovage E27 25 W\*  
Réf. 5059340847719.



Applique Kebel E27 25 W\*  
Réf. 5063022554840.



Applique Katsura 12,4 W 814 lumens  
blanc chaud  
Réf. 5059340247922.

## Spécial bord de mer

+ Résistant aux climats  
extrêmes et bords de mer



1. Applique à détection Engla  
E27 60 W\*

Réf. 6939412012858.

2. Borne Engla E27 60 W\*

Réf. 6939412070353.

\*Ampoule vendue séparément.



Retrouvez tous nos prix et encore + de choix et de solutions en magasin et sur [castorama.fr](https://www.castorama.fr)



**LA SÉLECTION**  
de notre *expert*

# Cuisiner en plein air

Nos conseillers sont là pour vous aider à trouver le modèle parfait, adapté à vos besoins et vos envies !

**Encore  
+ de choix  
en magasin  
et sur  
castorama.fr**

## Les barbecues au charbon de bois



**1. Barbecue Willacy I.** 96,5 x P. 52,5 x H. 93 cm  
Grille de cuisson l. 53 x P. 38 cm.  
Réf. 5059340351551.

**2. Barbecue Galician I.** 93 x P. 55 x H. 88 cm  
Grille de cuisson l. 51 x P. 37 cm. Réf. 5059340890142.

**3. Barbecue Tehama I.** 118,5 x P. 67 x H. 107,5 cm  
2 grilles de cuisson l. 39 x P. 36 cm. Réf. 5059340351575.

\*Retrouvez les conditions de garantie sur la notice du barbecue.

**4. Barbecue Original Kettle E-5730 I.** 107 x P. 67 x H. 65 cm  
Grille de cuisson Ø 54,5 cm. Réf. 77924085413.

**5. Barbecue PRO22K-LEG-3 I.** 59 x P. 72 x H. 107 cm  
Grille de cuisson Ø 57 cm. Réf. 629162147011.



# Les barbecues au gaz<sup>(1)</sup>

GoodHome

1

5 ANS GARANTIE  
10 COUVERTS

+  
2 tablettes  
rabattables



2

+ Nettoyage facile : système InstaClean

+  
2 tablettes  
latérales  
rabattables en  
bois d'acacia

+ Mode de cuisson : grille/  
plancha/four

3 ANS GARANTIE  
12 COUVERTS

CAMPINGGAZ

Weber

3

+ Diffusion homogène  
de la chaleur

10 ANS GARANTIE  
12 COUVERTS

+  
3 brûleurs en acier  
inoxydable

+  
Contrôle en  
continu de la  
température  
grâce au  
thermomètre  
intégré au  
couvercle



4

Exclusivité  
Castorama

+ Grille de  
maintien  
au chaud

+ Nettoyage facile : système  
InstaClean

3 ANS GARANTIE  
12 COUVERTS

CAMPINGGAZ

+ 4 roues  
pivotantes  
dont 2 avec  
frein

NAPOLEON

10 ANS GARANTIE  
15 COUVERTS

5

+  
Tablettes  
rabattables

+  
Avec 2  
grilles Wave  
réversibles en  
fonte émaillée  
+ 1 plancha en  
fonte émaillée

+  
Grandes roues :  
transport facile



Weber

6

10 ANS GARANTIE  
15 COUVERTS

+  
Avec tablettes  
latérales  
rabattables

+  
Allumage rapide :  
Snap-Jet

+  
Mode boost  
sur 2 brûleurs



1. Barbecue Powell 4B 4 kW  
4 brûleurs l. 134 x P. 63 x H. 106 cm  
3 grilles de cuisson l. 20,7 x P. 43 cm.  
Réf. 5063022508102.

3. Barbecue Spirit E-310 9,7 kW  
3 brûleurs l. 123 x P. 67,5 x H. 117 cm  
Grille de cuisson l. 52 x P. 45 cm.  
Réf. 0077924890031.

2. Barbecue 3 Series Classic WLD  
+ plancha 9,6 kW 3 brûleurs  
l. 125 x P. 64 x H. 111 cm  
Grille de cuisson l. 61 x P. 45 cm  
Réf. 3138522114893.

4. Barbecue 4 Series Classic  
LSD Plus 12,8 kW 4 brûleurs  
+ 1 brûleur latéral x 2,3 kW  
l. 161 x P. 60 x H. 116 cm  
Grille de cuisson l. 78 x P. 45 cm.  
Réf. 3138522120122.

5. Barbecue Rebel 4B 13,6 kW  
4 brûleurs l. 132 x P. 64 x H. 116 cm  
Grille de cuisson l. 60 x P. 45 cm.  
Réf. 629162149398.

6. Barbecue Spirit E-425 Mix  
plancha 8,2 kW 4 brûleurs  
l. 123 x P. 78,5 x H. 118 cm  
Grille de cuisson l. 61 x P. 45 cm  
Réf. 0077924900136.

<sup>(1)</sup>Retrouvez les conditions de garantie sur la notice du barbecue. <sup>(2)</sup>Tuyau d'alimentation gaz NF et détendeur NF vendus séparément.

Retrouvez tous nos prix et encore + de choix et de solutions en magasin et sur [castorama.fr](https://www.castorama.fr)

# Les planchas électriques



**Plancha Saveur 1,6 kW GM 2 brûleurs l. 75 x P. 43 x H. 23 cm**  
 Plaque de cuisson l. 64 x P. 33 cm.  
 Réf. 3563880123667.

**Plancha Electric 1 XD 2,1 kW 1 brûleur l. 52 x P. 39 x H. 19 cm**  
 Plaque de cuisson l. 45 x P. 30 cm.  
 Réf. 3138522132170.

# Les planchas au gaz<sup>(1)</sup>



**Plancha sur chariot Ex Plus 7,5 kW 2 brûleurs**  
 l. 128 x P. 51 x H. 97 cm  
 Plaque de cuisson l. 66 x P. 42 cm.  
 Réf. 3138522124168.



**Plancha Sigma 2 Cook 6 kW 2 brûleurs**  
 l. 65 x P. 49 x H. 29 cm  
 Plaque de cuisson l. 58 x P. 36 cm.  
 Réf. 3138522133962.

# Le brasero de cuisson

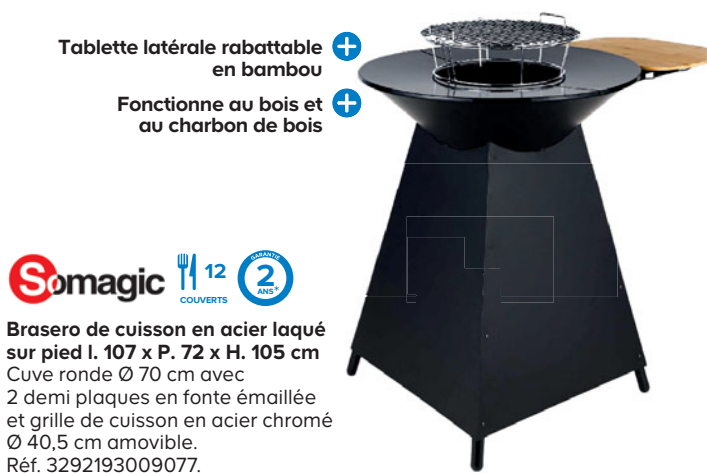

# La sélection



**Plancha 2,65 kW 3 brûleurs**  
 l. 78 x P. 59 x H. 32 cm  
 Plaque de cuisson l. 72 x P. 37,5 cm.  
 Réf. 3451571039703.



**Brasero haut. 100 cm**  
 Plaque de cuisson Ø 75 cm.  
 Haut. cuve 36 cm.  
 Réf. 3451571039710.

# Les fours à pizza



**Exclu carte C-Casto Max**

Votre outil garanti 1 an de plus avec la Prolongation de garantie constructeur <sup>(1)</sup>



**1. Four à pizza multicomcombustible Karu 12**

l. 80 x P. 40 x H. 77 cm

Réf. 5060967392193.

**2. Four à pizza à gaz Koda 16, l. 63 x P. 58 x H. 37 cm**

Réf. 5060568343082.



## Les indispensables

**1. Pelle à pizza perforée**

Réf. 5060568341132.

**2. Brosse métallique racloir 2 en 1**

Réf. 5060568341170.

**3. Roulette à pizza professionnelle**

Réf. 5060568341156.

**4. Thermomètre de cuisson infrarouge**

Réf. 5060967391301.



# Les cuisines d'extérieur



+ Déplacement facile : avec 2 roulettes

+ Stable : hauteur des pieds ajustable

+ Facile à assembler, utiliser et nettoyer

**KETER**

Garantie 2 ANS

**Cuisine\* 1 élément Unity Chef**

Réf. 7290106938854.



**Cuisine\* 5 éléments acier noir**



**LE MARQUIER**

FABRIQUÉ EN FRANCE

**Cuisine\* 3 éléments crédence inox Duo**

Réf. 3339380167025.

\*Plancha, barbecue et robinetterie vendus séparément. <sup>(1)</sup>Prolongation de garantie valable uniquement avec la carte de fidélité C-Casto Max, voir conditions et restrictions sur castorama.fr, rubrique «carte Castorama».



**LE MARQUIER**

FABRIQUÉ EN FRANCE

**Cuisine\* 5 éléments crédence noire**

Réf. 3339380167087.

**Retrouvez tous nos prix et encore + de choix et de solutions en magasin et sur [castorama.fr](https://www.castorama.fr)**



**LA SÉLECTION**  
de notre *expert*

# Les jeux d'enfants

Aménagez votre extérieur en espace de jeu pour enfants avec Castorama. Toboggan, portique bois, maisonnette, balançoire, vous n'aurez que l'embaras du choix !

**Encore  
+ de choix  
en magasin  
et sur  
castorama.fr**



**1. Station de jeu Figue**  
l. 3,12 x P. 2,83 x H. 1,95 m  
Réf. 3598740045056.

**2. Portique Suzon**  
l. 3,18 x P. 1,89 x H. 2,22 m  
Réf. 3598740045001.

**3. Aire de jeu Apollon**  
l. 4,27 x P. 3,53 x H. 2,24 m  
Réf. 3598740055543.

**4. Station de jeu Ceyreste Barbouzet**  
l. 3,42 x P. 3,21 x H. 2,24 m  
Réf. 5021854902376.



## Les indispensables



**5. Plot béton à enterrer pour portique**  
Réf. 3663602706212.

**6. Dalle amortissante 50 x 50 cm**  
Réf. 5021854110016.

**7. Balançoire traditionnelle pour portique**  
Réf. 315528101072.

**8. Siège bébé pour portique**  
Réf. 3598740046411.

**9. Balançoire filet 85 cm pour portique**  
Réf. 5021854109416.

**10. Lot de 2 crochets mousquetons pour portique**  
Réf. 3155281049075.



Soulet



Soulet



Cuisine  
intégrée avec  
accessoires



**1. Cabane pour enfants Tiana I.** 2,21 x P. 1,27 x H. 1,62 m  
Réf. 3598740048569.

**2. Cabane pour enfants avec toboggan Hill top**  
I. 1,21 x P. 1,37 x H. 2,3 m  
Réf. 5021854803185.

**3. Cabane pour enfants Hacienda I.** 1,91 x P. 2,56 x H. 1,8 m  
Réf. 3598740023542.

**4. Bac à sable Coquillage L.** 156 x l. 87 x H. 20 cm (ouvert)  
Réf. 3155287727175.

**5. Chalet pour enfants avec cuisine Prairie I.** 99 x P. 1,31 x H. 1,4 m  
Réf. 5021854103643.

**6. Sac de sable de jeu 15 kg**  
Réf. 3155282046356.



**LA SÉLECTION**  
de notre *expert*

## Se rafraîchir et se détendre

Faites le plein de bien-être avec notre large choix de piscines et spas, adaptés à tous les budgets et tous les extérieurs. Nos conseillers sont à votre écoute pour vous guider vers la solution idéale.

**Encore  
+ de choix  
en magasin  
et sur  
castorama.fr**

### Les piscines<sup>(1)</sup>

**+** Filtration à cartouche A

**+** Montage facile et rapide sans outil



**1** INTEX

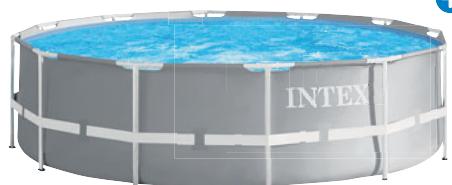

**+** Avec échelle et bâche de protection

**+** Filtration à cartouche

**2** INTEX

**1. Piscine autoportante Easy Set Ø 2,44 x H. 0,61 m, 1900 L**

Réf. 6941057420516.

Existe en Ø 3,66 x H. 0,76 m<sup>(a)</sup>.

**2. Piscine tubulaire Prism Ø 3,66 x H. 0,99 m, 8600 L**

Réf. 6941057420882.

**3. Piscine tubulaire Power Steel L. 4,88 x l. 3,05 x H. 1,07 m, 10949 L**

Réf. 6942138987102.

**4. Piscine Naturalis L. 3,24 x l. 3,24 x H. 1,28 m, 9,25 m<sup>3</sup>**

Réf. 5608583024168.



**Bestway**

**+** Montage facile sans outil



Sans permis de construire

**+**

**naturalis**  
PISCINE SPA

**10**  
ANS

### Équipement et entretien des piscines



**+** Large pommeau de douche

**+** Réservoir d'eau 35 L chauffé par le soleil

**+** Avec robinet lave-pieds

**Gre**

**Douche solaire 35 L,**  
l. 25 x P. 18 x H. 214 cm  
Réf. 8412081272603.



**5**

**Gre**



**6**

**Bloomer**



**7**

**bloomer**

**5. Pompe à chaleur pour piscine jusqu'à 20 m<sup>3</sup>**

Réf. 8412081302614.

**6. Épuisette de fond sans manche**

Réf. 5052931414000.

**7. Brosse de paroi sans manche**

Réf. 5052931414116.

**8. Robot nettoyeur autonome piscine jusqu'à 5 x 3 m Fresbee**

Réf. 3760275213136.

**9. Filtre à sable 4 m<sup>3</sup>/h pour piscine jusqu'à 24 m<sup>3</sup>**

Réf. 6941057415499.

**10. Robot nettoyeur fond et parois de piscine Tornax GT3220**

Réf. 9317545059075.



**INTEX**



**10**

**ZODIAC**

<sup>(1)</sup>Hors magasins soumis à une interdiction de vente par arrêté préfectoral sur certains produits (piscines, spas hors sol). <sup>(a)</sup>Garantie 10 ans pour la structure, 10 ans pour le liner et 2 ans pour la pompe et la filtration <sup>(b)</sup>Voir prix en magasin et sur castorama.fr

# Les spas<sup>(1)</sup>



**1**  
Bestway  
PERSONNES 2/4

**+**  
Couverture de protection et  
2 cartouches de filtration type VI inclus



**4**  
**+** Mousse haute densité

**+**  
Installation rapide sans  
outil en 30 min.

**2**  
INTEX

**4**  
PERSONNES

**+**  
Temps de  
montage  
20 min.



Lumière  
d'ambiance LED

4 appuie-têtes  
inclus

**+**  
120 diffuseurs  
à bulles

**+**  
Application Wi-Fi et  
tablette tactile intégrées

**3**  
PERSONNES

INTEX

**+**  
Stérilisateur au sel



**1. Spa gonflable Boracay** Ø 1,8 x H. 0,66 m, 669 L  
Réf. 6941607323304.

**2. Spa gonflable Blue Navy** Ø 1,96 x H. 0,71 m, 795 L  
Réf. 3662197005526.

**3. Spa gonflable octogonal PureSpa** Ø 2,01 x H. 0,71 m, 795 L  
Réf. 6941057418193.

**3. Spa semi-rigide Garda L**, 1,6 x l. 1,6 x H. 0,7 m, 825 L  
Réf. 5061039891651.

# Traiter sa piscine et son spa

## LES PRODUITS DE TRAITEMENT PISCINE<sup>(d)</sup>

### LES 5 ÉTAPES POUR TRAITER

- 1** TESTEZ & ÉQUILIBREZ
- 2** TRAITEZ & DÉSINFECTEZ :  
chlore, brome, oxygène actif, sel
- 3** CLARIFIEZ L'EAU TROUBLE
- 4** TRAITEZ L'EAU VERTE :  
action préventive ou curative
- 5** L'HIVERNAGE



PLUS D'INFOS  
SUR  
LES PRODUITS

**5. Lot de 50 languettes  
d'analyse pour piscine  
au chlore**  
Réf. 9008748011587.

**6. Granules alcalins<sup>(d)</sup> pour  
augmenter le pH 5 kg**  
Réf. 9008748011228.

**7. Floculant liquide<sup>(d)</sup> pour  
filtre à sable 5 L**  
Réf. 9008748011051.



## Les indispensables



**8**

INTEX



**9**

blooma



**10**

INTEX

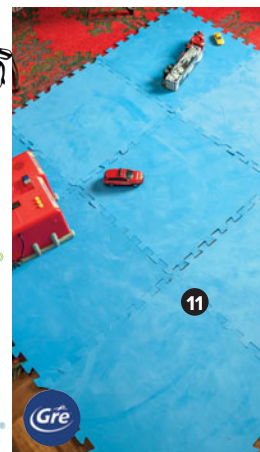

**11**

Gre

**8. Gonfleur électrique 220 V 66640 débit 600 L/min**  
Réf. 6941057413693.

**9. Thermomètre flottant extra large pour piscine**  
Réf. 5052931414147.

**10. Lot de 2 cartouches de filtration pour spa  
Intex PureSpa**  
Réf. 6941057404424.

**11. 9 dalles 50 x 50 cm de tapis de sol Puzzle**  
Réf. 8412081252001.

<sup>(1)</sup>Hors magasins soumis à une interdiction de vente par arrêté préfectoral sur certains produits (piscines, spas hors sol). <sup>(d)</sup>Dangereux, respecter les conditions d'emploi.

# solutions

- Les carrés potagers et serres
- Les outils
- Les semences et engrais
- Les antimoustiques
- Les composteurs
- L'arrosage
- Les plantes et poteries
- Les outils motorisés





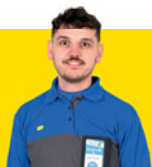

**LA SÉLECTION**  
de notre *expert*

# Cultiver son potager

Cultivez fruits, légumes et aromates en toute simplicité avec nos carrés potagers ! Disponibles en plusieurs formats et hauteurs, ils rendent le jardinage pratique et accessible à tous.

**Encore  
+ de choix  
en magasin  
et sur  
castorama.fr**

## Les carrés potagers

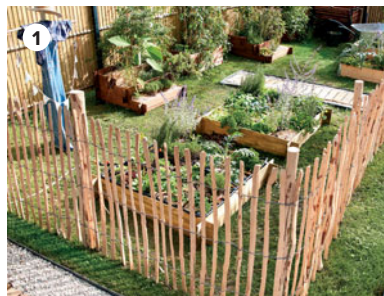

**accent**  
by niebeën

- 1. Carré potager en bois issu de forêts gérées durablement L. 100 x l. 100 x H. 20 cm**  
Réf. 3700863620670.
- 2. Carré potager en bois sur 3 niveaux L. 90 x l. 90 x H. 45 cm**  
Réf. 3700863621257.
- 3. Carré potager en bois sur pied Gariguet L. 120 x l. 40 x H. 70 cm**  
Réf. 3700863625002.



**+ Vendu assemblé**



**verve**

- 4. Bac carré en bois Bopha L. 40 x l. 40 x H. 35 cm**  
Réf. 3663602701446.
- 5. Jardinière en bois avec treillis L. 90 x l. 30 x H. 140 cm**  
Réf. 3663602701453.



- 6. Jardinière sur pied en bois et aluminium L. 45 x l. 100 x H. 80 cm**  
Réf. 3412760333798.

## Les indispensables



**GoodHome**

**Terreau potager 50 L**  
Réf. 5036581090210.



Fabriqué à partir de matériaux alternatifs<sup>(1)</sup>

Le terreau sans tourbe contribue à la préservation des tourbières et des espèces rares qu'elles abritent.



**Mamaterra**

**Engrais<sup>(2)</sup> en granulés pour légumes**  
Réf. 5063022035356.



Favoriser la biodiversité chez soi<sup>(3)</sup>

Végétaliser votre habitat, c'est favoriser le développement de la biodiversité.



**jany**

**FABRIQUÉ EN FRANCE**

**Lot de 10 étiquettes en bois haut. 30 cm**  
Réf. 3549900025289.  
Existe en hauteur 15 cm<sup>(4)</sup>.

# Les serres



Avec 8 étagères



**1. Serre souple 1 m<sup>2</sup> l. 1,45 x P. 0,75 x H. 2 m**  
Réf. 5059340358062.

**2. Serre souple 2,1 m<sup>2</sup>, l. 1,45 x P. 1,45 x H. 2 m**  
Réf. 3663602429036.

**3. Serre tunnel 6 m<sup>2</sup> l. 2 x P. 3 x H. 2 m**  
Réf. 3663602429005.  
Existe en différentes dimensions<sup>(a)</sup>.

**4. Serre de jardin Harmony 2,34 m<sup>2</sup> coloris argent l. 1,85 x P. 1,26 x H. 2,04 m**  
Réf. 7290103110826.  
Existe en différentes dimensions<sup>(a)</sup>.

**5. Serre Allium 4,9 m<sup>2</sup> anthracite l. 1,93 x P. 2,55 x H. 2,08 m**  
Réf. 3438617952752.  
Existe en différentes dimensions<sup>(a)</sup>.



Existe en :

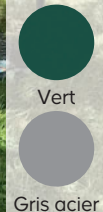

Existe en :



## Les indispensables



**6. Voile de croissance en polypropylène blanc L. 5 x l. 2 m**  
Réf. 3261230100206.

**7. Lot de 20 godets de culture en fibres de bois l. 6 x P. 5,5 cm**  
Réf. 3549900029720.

**8. Lot de 15 godets en plastique l. 9 x P. 9 cm**  
Réf. 3549900017451.

**9. Coupe-branche**  
Réf. 7311518346508.

**10. Sécateur professionnel P108-23 F**  
23 cm. Réf. 7311518275525.

**11. Sécateur P126-19 F**  
19 cm. Réf. 7311518275297.



<sup>(a)</sup>Voir prix en magasin et sur castorama.fr <sup>(1)</sup>Certains outils ne bénéficient pas de la garantie à vie mais d'une garantie commerciale spécifique moindre. Voir conditions de garantie en magasin et sur castorama.fr

# Les outils pour la taille

**Outils WOLF**

**Nouveau**

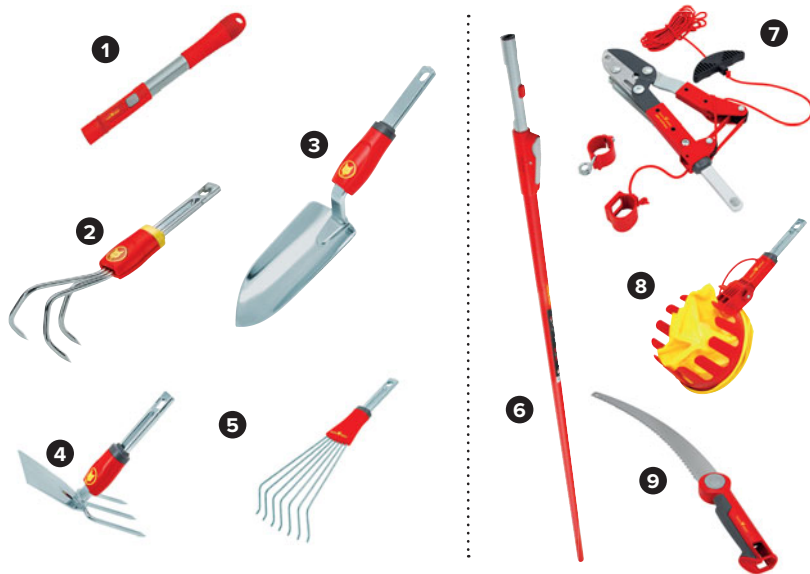

- 1. Manche 35 cm**  
Réf. 3272372001443.
- 2. Petite griffe 3 dents**  
Réf. 3272371124105.
- 3. Transplantoir Multi-star**  
Réf. 3272370006822.
- 4. Serfouette grand modèle**  
Réf. 3272370923051.
- 5. Petit balai à main Multi-star**  
Réf. 3272371123108.
- 6. Manche télescopique 2,20 à 4 m**  
Réf. 3272372309037.
- 7. Echenilloir, coupe enclume 38 mm diam. de coupe + guide corde**  
Réf. 3272370007140.
- 8. Cueille-fruits**  
Réf. 3272372404046.
- 9. Scie d'élagage + poignée**  
Réf. 3272370007270.



**Serpe italienne 28 cm manche cuir Devaux Duchesnay**  
Réf. 3260773600587.

**MAGNUSSON**

**GARANTIE AVIE**



- 1. Scie à lame fixe**  
Réf. 5059340086323.
- 2. Sécateur à lame franche Bypass**  
Réf. 5059340086187.
- 3. Cisaille à crémaillère pour haies**  
Réf. 5059340086125.
- 4. Coupe-branches crémaillère**  
Réf. 5059340086361.
- 5. Sécateur à lame franche Bypass Fingerloop**  
Réf. 5059340086194.
- 6. Cisaille à haies télescopique**  
Réf. 5059340150697.



**FISKARS®**

**Lot coupe-branches télescopique et scie 47 cm**  
Réf. 6411501600882.

**► Ça vous inspire!**

Découvrez les 7 outils indispensables pour démarrer son potager.

**- 18h39.fr** L'inspiration pour passer à l'action



<sup>(1)</sup>Certains outils ne bénéficient pas de la garantie à vie mais d'une garantie commerciale spécifique moindre. Voir conditions de garantie en magasin et sur castorama.fr

# Semer des fruits, légumes, aromates et fleurs

## Les engrais<sup>(d)</sup>



**ALGOFASH**

Engrais<sup>(d)</sup> bleu toutes cultures Naturasol 1,5 kg  
Réf. 3167770221169.



**Solabiol**

Engrais<sup>(d)</sup> spécial potager prêt à l'emploi 1,5 kg  
Réf. 3561562705712.



**Fertiligène**

Lot de 40 bâtonnets nutritifs<sup>(d)</sup> pour plantes vertes  
Réf. 3121970173635.



**Fertiligène**

Engrais<sup>(d)</sup> géraniums et plantes fleuries 750 ml  
Réf. 3121970205220.

## Les semences



Favoriser la biodiversité chez soi<sup>(m)</sup>

Végétaliser votre habitat, c'est favoriser le développement de la biodiversité.



1. Radis 18 jours  
Réf. 3211500008312.
2. Tomates cerises  
Réf. 3182670164804.
3. Persil commun  
Réf. 3211500006790.
4. Basilic Grand Vert  
Réf. 3211500006660.

## Les mélanges



5



6



5. Gazon japonais  
Réf. 3182670035142.
6. Graines mélange Coin des papillons  
Réf. 3182670224621.

## Les outils pour semer



7



8

GoodHome 5 ANS



9

**leborgne**

FABRIQUÉ EN FRANCE

15 ANS



10

9. Râteau 14 dents  
Réf. 3157333751028.
10. Épandeur manuel 3 L  
Réf. 5059340146171.

# Les terreaux

  Fabriqué à partir de matériaux alternatifs™

Le terreau sans tourbe contribue à la préservation des tourbières et des espèces rares qu'elles abritent.



**verve**

1. Terreau universel 70 L

Réf. 5063022050014.

2. Terreau gazon 40 L

Réf. 5063022050052.

3. Terreau pour plantes fleuries et géraniums 40 L

Réf. 5063022050229.

**Fertiligène**

4. Terreau horticole fleurs, légumes et arbustes 70 L

Réf. 3121970119923.

**OR BRUN**

5. Terreau fertilisant «l'Authentique» 20 kg

Réf. 3323663001243.

6. Terre végétale enrichie 30 L

Réf. 3664715069911.

# Les écorces et copeaux de bois

  Économiser l'eau à la maison™

Le paillis conserve l'humidité du sol plus longtemps.

**verve**



7. Écorce de pin maritime 50 L

Réf. 3663602951520.

8. Copeaux bois tendre 70 L

Réf. 5063022050212.

9. Copeaux bois rouge 70 L

Réf. 5063022050205.

Plus d'informations sur [castorama.fr/green-star](http://castorama.fr/green-star)

Retrouvez tous nos prix et encore + de choix et de solutions en magasin et sur [castorama.fr](http://castorama.fr)



## Anti-insectes

Pour un été serein, optez pour **nos méthodes sans insecticide**. Moustiques et insectes volants restent à distance et votre extérieur conserve toute sa tranquillité. Les pièges utilisent plusieurs méthodes pour attirer les moustiques et autres insectes volants :

- Une source de lumière/chaueur via une lampe UV ;
- Un leurre olfactif via des attractants chimiques ;
- L'imitation de la respiration humaine via du CO<sub>2</sub>.

Grâce au recours à l'une ou plusieurs de ces stratégies d'attraction, les moustiques se retrouvent aspirés et piégés !

Usage intérieur  
et extérieur  
(terrasse abritée)



1



Agit sur la phase de ponte  
des moustiques



2



Imitation de la surface de l'eau  
pour piéger les moustiques en  
phase de ponte



A poser ou à  
suspendre



3



Fonctionne avec  
ou sans CO<sub>2</sub>



4



Rayon  
d'efficacité de  
500 à 3000 m<sup>2</sup>



5



Housse bouteille de gaz  
vendue séparément

RÉFÉRENCE	DÉSIGNATION	UTILISATION	LAMPE UV	GAZ / CO <sub>2</sub>	SURFACE DE PROTECTION	
1 3361670900593	Lampe UV Grill'insecte	Intérieur / Extérieur (terrasse abritée)	Oui	Optionnel	-	50 m <sup>2</sup>
2 4260170385109	BG Gat	Extérieur (jardin)	-	-	-	-
3 3451571037808	Lot de 2 BG Gat	Extérieur (jardin)	Oui	Oui	-	200 m <sup>2</sup>
4 4260170380012	BG Mosquitaire	Extérieur (jardin)	-	Oui	Optionnel	300 m <sup>2</sup>
5 686513442003	Mosquito Magnet Pioneer	Extérieur (jardin)	-	Oui	Oui	500 m <sup>2</sup>



**LA SÉLECTION**  
de notre *experte*

# Le compostage

Faites de vos déchets organiques une ressource précieuse avec notre gamme de composteurs. Ils vous aident à recycler vos déchets tout en nourrissant votre sol. L'allié idéal d'un jardin plus responsable !

**Encore  
+ de choix  
en magasin  
et sur  
castorama.fr**

## Les composteurs



Prolonger la durée de vie des produits<sup>(1)</sup>

Transforme les déchets organiques en fertilisant pour le sol.

**► Ça vous guide!**

Découvrez comment calculer la taille du composteur qui vous convient



**1. Composteur en plastique effet bois Thermo-Wood 600 L,**  
l. 80 x P. 80 x H. 100 cm  
Réf. 4023122219965.

**2. Composteur en plastique effet bois 400 L,**  
l. 80 x P. 80 x H. 60,4 cm  
Réf. 5063022039118.

**3. Composteur en plastique noir 350 L,**  
l. 60 x P. 80 x H. 80 cm  
Réf. 3700242102285. Existe en 500 L<sup>(2)</sup>.



## Les indispensables

**Fertiligène**

Activateur<sup>(3)</sup> de compost 1,2 kg  
Réf. 3121970195408.



Se nettoie au lave-vaisselle +  
Issus de matériaux recyclés +

**NOZELOCK**

Composteur de cuisine Bokashi 15 L  
Réf. 3176335002167.



**GARANTIA**

Seau à compost vert 8 L  
Réf. 4023122320067.



<sup>(1)</sup>Voir prix en magasin et sur castorama.fr <sup>(2)</sup>Dangereux, respecter les précautions d'emploi. <sup>(3)</sup>Plus d'informations sur castorama.fr/green-star



**LA SÉLECTION**  
de notre *experte*

# L'arrosage plus vertueux

Gérez votre consommation d'eau grâce à des produits conçus pour économiser chaque goutte. Minuterie, kit goutte à goutte ou programmateur : nos équipements arrosent efficacement, sans gaspillage. Faites appel à nos conseillers experts !

**Encore  
+ de choix  
en magasin  
et sur  
castorama.fr**

**verve**

Les équipements d'arrosage VERVE ont été pensés pour être économes en eau et la majorité d'entre eux est fabriquée en partie à partir de matériaux recyclés. Que vous soyez jardinier novice ou expert, la gamme d'arrosage VERVE a été conçue pour simplifier vos projets d'arrosage avec des produits ergonomiques et faciles à utiliser.



Produits compatibles avec la majorité des autres marques de raccords et accessoires pour tuyaux.

**7** **Faites des économies d'eau**  
Relié au système d'arrosage, le compteur d'eau vous informe sur votre consommation en temps réel et contrôle votre fréquence d'arrosage.  
**7. Compteur d'eau écran LCD avec connecteur rapide**  
Réf. 5059340251165.

**8** **Prenez soin de vos plantes**  
Combinez votre programmateur à un arroseur pour arroser de manière économe en eau pendant votre absence.  
**+ 11 fréquences d'arrosage prédéfinies**  
**8. Programmateur d'arrosage**  
Réf. 5059340251271.

**Ensemble agissons pour l'eau**

Toutes nos solutions pour économiser l'eau



## Les indispensables



**1. Nez de robinet 2 voies en plastique recyclé**  
Réf. 5059340251059.

**2. Nez de robinet 2 voies en laiton**  
Réf. 5059340251356.

**3. Tuyau tricoté long. 25 m Ø 19 mm**  
Réf. 5059340349763.

**4. Minuteur mécanique en plastique**  
Réf. 5059340251264.

**5. Pistolet 5 jets en plastique**  
Réf. 5059340251196.

**6. Pistolet 7 jets en métal**  
Réf. 5059340251486.

5 types de jets



## Les arroseurs

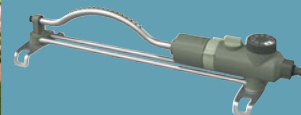

**Arroseur oscillant couverture 188 m<sup>2</sup>**  
Réf. 5059340251240.



**Arroseur plat 8 jets couverture 72 m<sup>2</sup>**  
Réf. 5059340251233.



# Les dévidoirs

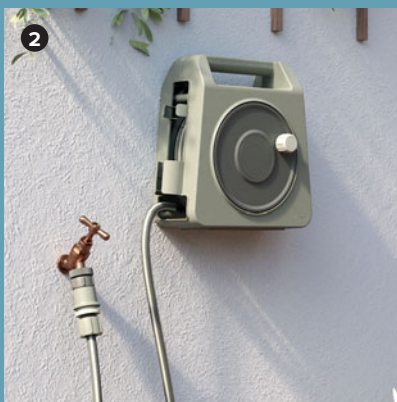

**+** 2 en 1 : à suspendre au mur ou à poser



**+** Stockage facile : poignée pliable  
**+** Guide automatique pour rembobiner le tuyau facilement



**+** Avec pistolet d'arrosage multijet 7 réglages

**1.** Dévidoir mural automatique avec 25 m de tuyau Ø 11 mm  
Réf. 5059340250960.  
Existe avec tuyau long. 35 m<sup>(a)</sup>.

**2.** Dévidoir portable avec 10 m de tuyau Ø 10 mm  
Réf. 5059340250946.

**3.** Dévidoir 2 en 1 avec 25 m de tuyau Ø 12 mm  
Réf. 5059340251011.

**4.** Dévidoir sur roues avec 40 m de tuyau Ø 12,5 mm  
Réf. 5059340251028.

**5.** Dévidoir en métal sur roues avec 40 m de tuyau Ø 12,5 mm  
Réf. 5059340251318.

# Les systèmes astucieux

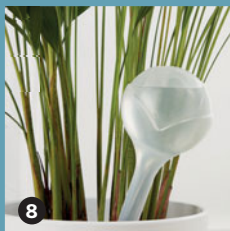

**6.** Équipement de branchement  
Pour connecter vos produits d'arrosage sans avoir à couper une longueur de tuyau. Réf. 5059340250885.

**7.** Adaptateur robinet intérieur  
Réf. 5059340251042.

**8.** Cône d'arrosage transparent goutte à goutte  
Réf. 5059340338934.

**9.** Tuyau microporeux long. 15 m Ø 12,5 mm  
Réf. 5063022604781.

**10.** Kit d'irrigation goutte à goutte 20 pièces  
Réf. 5063022059888.

**11.** Gel d'arrosage pour plantes et fleurs JARDIGEL 400 ml  
Réf. 3283460099396.

**12.** Pot d'arrosage en terre cuite Ollas Expert 5 L  
Réf. 5010646063272.

**13.** Lot de 3 cônes d'arrosage Aquasolo + 1 gratuit taille M vert débit 20 cl / 24 h  
Réf. 3760071019208.

<sup>(a)</sup>Voir prix en magasin et sur castorama.fr

# Les dévidoirs et tuyaux



**1. Compteur d'eau Aquacount**  
Réf. 4078500058056.

**2. Dévidoir sur roues Cleveroll S avec 28 m de tuyau Ø 13 mm**  
Réf. 4078500063425.



- + Compact, léger et facile à ranger
- + Extensible et rétractable sous la pression de l'eau
- + Manchon de protection sur chaque embout



**Tuyau d'arrosage Pocket Hose Ultra 3 long. 30 m Ø 13 mm**  
Réf. 3700590907327.  
Existe en long. 7,50 ou 15 m<sup>(a)</sup>.



- + S'enroule et se déroule sans nœud ni torsion
- + Faible encombrement
- + Pivote à 180°



Tuyau vendu séparément



- + Avec pistolet multijet
- + Vendu assemblé

**3. Dévidoir mural Automatique Auto Reel avec 40 m de tuyau Ø 10 mm**

Réf. 5010646053082. Existe en long. 20 m ou 30 m<sup>(a)</sup>.

**4. Dévidoir sur roues avec 40 m de tuyau Ø 12,5 mm**  
Réf. 5010646065498.

**5. Dévidoir sur roues sans tuyau capacité 90 m**  
Réf. 5010646058681. Existe en métal<sup>(a)</sup>.

# Les pompes à eau



**1. Pompe pour récupérateur d'eau sans fil sur batterie 18 V débit maxi. 1900 L/h**

Réf. 5059340250656. Existe en version filaire 400 W<sup>(a)</sup>.

**2. Pompe de surface 900 W débit maxi. 3600 L/h**

Réf. 5059340250526.

**3. Pompe vide-cave eau chargée 900 W débit 14 000 L/h**

Réf. 5059340250441.

**4. Pompe de surface BP4 Home & Garden 950 W débit maxi. 3800 L/h**

Réf. 4054278315959.

**5. Pompe pour récupérateur d'eau sans fil sur batterie 18 V débit maxi. 3000 L/h**

Réf. 4006825651270.



# Les pulvérisateurs



**6. Pulvérisateur à pompe manuelle 5 L**

Réf. 3663602896494.

**7. Pulvérisateur à pompe manuelle Elyte 8 Ultramax 6 L**

Réf. 3176241017576.

**8. Pulvérisateur sans fil sur batterie 12 V Evolution 10 L**

Réf. 8414685040145.

**9. Pulvérisateur à dos pompe à main 12 L**

Réf. 3663602896548.

<sup>(a)</sup>Voir prix en magasin et sur [castorama.fr](http://castorama.fr) \*3 ans de garantie supplémentaires après enregistrement du produit sur [www.kaercher.com](http://www.kaercher.com) <sup>(b)</sup>Plus d'informations sur [castorama.fr/green-star](http://castorama.fr/green-star)

# Les paillages



Économiser l'eau à la maison<sup>(b)</sup>

Le paillis conserve l'humidité du sol plus longtemps.



**10. Paillage de chanvre forme Ø 20 cm**

Réf. 3549900030672. Existe en Ø 30 ou 40 cm<sup>(a)</sup>.

**11. Billes d'argile 6 L prêt à l'emploi**

Réf. 3121970183108.

**12. Rouleau de toile de paillage 90 g/m<sup>2</sup> L. 10 x l. 1,25 m (12,5 m<sup>2</sup>)**

Réf. 3261230104921.

**13. Toile de paillage 100 g/m<sup>2</sup> L. 20 x l. 1,50 m (30 m<sup>2</sup>)**

Réf. 3261230104860.

Retrouvez tous nos prix et encore + de choix et de solutions en magasin et sur [castorama.fr](http://castorama.fr)



**LA SÉLECTION**  
de notre *experte*

# Récupérer l'eau de pluie

Arrosez votre jardin ou alimentez vos installations de façon économique et vertueuse avec nos récupérateurs d'eau de pluie. Découvrez un large choix de designs et de contenances adaptées à vos besoins, disponibles en magasin ou sur [castorama.fr](http://castorama.fr)

Calculez la bonne dimension de votre récupérateur d'eau



Collecte l'eau de pluie pour moins utiliser l'eau du réseau.

## Les récupérateurs d'eau de pluie



### Les indispensables

6 **+** Pour raccorder 2 récupérateurs d'eau de pluie



**1. Récupérateur d'eau de pluie 220 L gris foncé** Ø 58 x H. 120 cm  
Réf. 4023122215349.

**2. Récupérateur d'eau de pluie 300 L taupe**  
l. 58 x P. 37 x H. 182 cm  
Réf. 4023122209751.

**3. Récupérateur d'eau de pluie 500 L coloris sable** l. 75 x P. 51 x H. 184 cm  
Réf. 4023122269878.

**4. Récupérateur d'eau de pluie 520 L vert**  
l. 124 x P. 124 x H. 93 cm  
Réf. 4023122143864. Support de cuve vendu séparément<sup>(9)</sup>.

**5. Récupérateur d'eau IBC 1000 L**  
l. 120 x P. 100 x H. 115,7 cm  
Réf. 3396041400228.  
Existe sous Réf. 3396041400136 ou Réf. 3660043006062 selon magasin et selon stock disponible.

**6. Ensemble de jumelage**  
Réf. 4023122371458.

**7. Kit collecteur gouttière**  
Réf. 4023122190929.

### Récupérez et réutilisez

Coupler un récupérateur d'eau à une pompe et à un tuyau : une solution efficace pour entretenir votre jardin tout en évitant le gaspillage des ressources naturelles et en faisant des économies. Un vrai plus pendant les périodes de sécheresse !

#### ► Ça vous guide !

Comment installer un récupérateur d'eau de pluie à enterrer

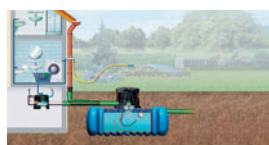

**Cuve à enterrer récupérateur eau de pluie 1500 L**  
Flat l. 2,1 x P. 1,32 x H. (sans réhausse) 0,75 m  
Réf. 4023122201489.

<sup>(9)</sup>Voir prix en magasin ou sur [castorama.fr](http://castorama.fr) <sup>(10)</sup> Plus d'informations sur [castorama.fr/green-star](http://castorama.fr/green-star)

# Prix Casto'

TOP QUALITÉ + SUPER PRIX



LA SÉLECTION  
de notre *experte*

verve

99€  
90

Dévidoir automatique mural  
équipé 35 m

- ⊕ Pivote à 180°
- ⊕ Contient 33% de plastique recyclé
- ⊕ Avec 35 m de tuyau Ø 11 mm

#### Dévidoir automatique mural avec 35 m de tuyau Ø 11 mm

En PVC, polypropylène recyclé et acier. Avec 1 tuyau de raccordement à l'enrouleur long. 2 m . Compatible avec toutes les marques de raccords et d'accessoires pour tuyaux. Réf. 5059340250977. Existe avec 25 m de tuyau<sup>(\*)</sup>.



<sup>(\*)</sup>Voir prix en magasin et sur [castorama.fr](https://www.castorama.fr)

Vous cherchez des plantes dans un style champêtre, zen, méditerranéen ? Vous voulez végétaliser une pergola, un balcon ou votre intérieur ?

## Rendez-vous dans nos jardineries



... et encore + de choix en magasin et sur [castorama.fr](https://www.castorama.fr)

Les plantes et poteries intérieures

Les plantes et poteries extérieures



1. Coupe Pumpkin 36 cm Réf. 3491780133670.



# Prix Casto'

TOP QUALITÉ + SUPER PRIX



1,70 m



LA SÉLECTION  
de notre *experte*

Voir prix  
et disponibilité  
selon les magasins

- + Tronc Ø 25 / 35 cm
- + Plante feuillue et racinée de grande longévité
- + Produit de petites fleurs blanches et des fruits comestibles



Olivier *Olea europaea intensivo*  
Réf. 8436565894358.



**LA SÉLECTION**  
de notre *expert*

# Entretenir son gazon

Découvrez nos indispensables pour une pelouse dense et verdoyante. Des semences à l'élimination des mauvaises herbes, Castorama a pensé à tout pour prendre soin de votre gazon.

**Encore  
+ de choix  
en magasin  
et sur  
castorama.fr**

## Les semences de gazon et engrais



**+** Implantation rapide et homogène



**+** Bon rapport qualité/prix



**+** Résistant et durable



**+** Nutrition longue durée

**+** Limite les mousses et les mauvaises herbes



## Les indispensables



**1. Scarificateur à gazon larg. de travail 37,5 cm**  
Réf. 5059340087436.

**2. Épandeur avec long manche capacité 12 L**  
Réf. 5059340146188.

**3. Rouleau à gazon 6 kg/30 L**  
Réf. 3663602896692.

**1. Semence de gazon rustique 4 kg + 1 kg gratuit**  
Réf. 3366671300274.

**2. Mélange semence gazon universel pour sol fertile 5 kg**  
Réf. 3182670279171.

**3. Semence de gazon 7 jours 1 kg**  
Réf. 3182670261411.

**4. Semence de gazon sport et jeux 1,5 kg**  
Réf. 5059340392448.

**5. Semence pour gazon universel 1,5 kg**  
Réf. 5059340392394.

**6. Engrais<sup>(d)</sup> pour gazon Plus 3,5 kg**  
Réf. 3664715027515.

**7. Engrais liquide<sup>(d)</sup> pour gazon 3 en 1 Pelous'net 1 L**  
Réf. 3121970195828.



# Les outils pour entretenir



1. Cisaille longue portée  
Réf. 6411501966902.

2. Dresse-bordures larg. de travail 21,6 cm  
Réf. 5059340086705.

3. Balai à feuilles XL 27 dents  
Réf. 3157333697111.

4. Scarificateur/démousseur électrique 1800 W,  
larg. de travail 37 cm  
Réf. 5063022106469.

5. Désherbeur manuel 4 dents en acier inoxydable  
Réf. 6411501399502.



Le secret d'un extérieur soigné ? Le bon équipement ! Pour un jardin impeccable, il vous faut des outils fiables, adaptés et faciles à utiliser. Tondeuses, tronçonneuses, taille-haies... Nous avons sélectionné tout ce qu'il vous faut pour entretenir vos extérieurs en toute simplicité. Un doute ? Nos spécialistes jardin vous accueillent en magasin pour vous guider en fonction de vos besoins.



**SCANNEZ & DÉCOUVREZ** notre guide d'achat sur les outils motorisés

Rendez-vous sur **castorama.fr**

## TONDRE – p. 92 à 95

Un gazon bien entretenu commence par la bonne tondeuse. Petite ou grande surface, thermique ou électrique, robot ou autoportée : découvrez nos conseils pour choisir le modèle qui répond à vos besoins.

## TAILLER – p. 96 à 97

Taillez avec précision. Haies, arbres ou bordures, équipez-vous des outils adaptés !

## NETTOYER / ENTREtenir – p. 98 à 99

Façades et terrasses retrouvent tout leur charme grâce aux nettoyeurs haute pression.

## Les tondeuses électriques

Puissance	Largueur de coupe	Surface conseillée
1300 W	34 cm	500 m <sup>2</sup>



Tondeuse électrique poussée **MLM1334**  
Réf. 5063022073600.



INDICE DE RÉPARABILITÉ

Gain de place : **+**  
rangement vertical



Puissance	Largueur de coupe	Surface conseillée
1400 W	37 cm	500 m <sup>2</sup>



Tondeuse électrique poussée **Universal Rotak 37-570**  
Réf. 4053423322118.



INDICE DE RÉPARABILITÉ



Puissance	Largueur de coupe	Surface conseillée
1800 W	42 cm	800 m <sup>2</sup>



Tondeuse électrique poussée **Combi 44e**  
Réf. 8008984800021.



INDICE DE RÉPARABILITÉ



Puissance	Largueur de coupe	Surface conseillée
1700 W	40 cm	500 m <sup>2</sup>



Tondeuse électrique poussée **Advanced Rotak 650**  
Réf. 4059952658124.



INDICE DE RÉPARABILITÉ



Poignées **+**  
ergonomiques

Coupe et finitions **+**  
parfaites

# Les tondeuses sur batterie

Puissance	Largeur de coupe	Surface conseillée
18 V/5 Ah	34 cm	250 m <sup>2</sup>



**Pack tondeuse poussée sans fil sur batterie MAC 18 V/5 Ah 34**  
Réf. 5059340240411.

**7,9** /10  
INDICE DE RÉPARABILITÉ

**1 batterie 18 V/5 Ah + chargeur inclus**

**+ Gain de place : rangement vertical**

**+ Bac 35 L avec témoin de remplissage**



Puissance	Largeur de coupe	Surface conseillée
20 V/4 Ah	38 cm	350 m <sup>2</sup>



**Pack tondeuse poussée sans fil sur batteries Collector 140E Kit**  
Réf. 8008984852105.

**8,1** /10  
INDICE DE RÉPARABILITÉ

**Moteur Brushless : durée de vie et autonomie prolongées**

**+ 2 batteries 20 V/4 Ah + chargeur inclus**



**Exclu carte C-Casto Max**

Votre outil garanti 1 an de plus avec la Prolongation de garantie constructeur <sup>(2)</sup>!

Puissance	Largeur de coupe	Surface conseillée
2 x 18 V/4 Ah	37 cm	500 m <sup>2</sup>



**Pack tondeuse poussée sans fil sur batteries Universal Rotak 2x18V-37-550**  
Réf. 4059952641867.

**9** /10  
INDICE DE RÉPARABILITÉ

**2 batteries 18 V/4 Ah + chargeur inclus**



Puissance	Largeur de coupe	Surface conseillée
2 x 18 V/5 Ah	46 cm	600 m <sup>2</sup>



**Pack tondeuse tractée sans fil sur batteries 2 x 18 V**  
Réf. 5036581058555.

**6,5** /10  
INDICE DE RÉPARABILITÉ

**2 batteries 18 V/5 Ah + chargeur double inclus**

**Tractée**

**Fonction mulching<sup>(1)</sup>**

<sup>(1)</sup>Évite le ramassage et transforme les résidus en engrais naturel. <sup>(2)</sup>1 an de garantie supplémentaire après enregistrement du produit sur bosch-diy.com <sup>(3)</sup>Prolongation de garantie valable uniquement avec la carte de fidélité C-Casto Max, voir conditions et restrictions sur castorama.fr rubrique «carte Castorama».

**Retrouvez tous nos prix et encore + de choix et de solutions en magasin et sur castorama.fr**

# Les tondeuses thermiques

Puissance	Largeur de coupe	Surface conseillée
125 cc	41 cm	1200 m <sup>2</sup>



Tondeuse thermique tractée 4 temps MLMP300SP40  
Réf. 5059340124513.

Tractée +  
Fonction mulching<sup>(1)</sup> +



Puissance	Largeur de coupe	Surface conseillée
139 cc	46 cm	1200 m <sup>2</sup>



Tondeuse thermique tractée Combi 48S  
Réf. 8008984864436.

Tractée +  
Fonction mulching<sup>(1)</sup> +



Puissance	Largeur de coupe	Surface conseillée
167 cc	51 cm	1600 m <sup>2</sup>



Tondeuse thermique tractée 4 temps ELMP170SP51  
Réf. 5059340124438.

3 en 1 : mulching<sup>(1)</sup>,  
éjection latérale ou ramassage +  
Lame haute qualité +

Gain de place :  
rangement compact +



Puissance	Largeur de coupe	Surface conseillée
163 cc	55 cm	1000 m <sup>2</sup>



Tondeuse thermique tractée 4 temps S55A-21771  
Réf. 9310317217710.

Gain de place :  
rangement vertical Smartstow<sup>®</sup> +

+ Détection et s'adapte à  
votre rythme de marche :  
Automatic Drive<sup>®</sup> +



## Les indispensables



Bidon carburant<sup>(2)</sup>  
Premium moteur  
4 temps 5 L  
Réf. 325567000042.



Bidon carburant<sup>(2)</sup>  
Premium moteur  
2 temps 5 L  
Réf. 325567000028.



Kit de démarrage et 1<sup>ère</sup> vidange 4 temps<sup>(2)</sup>  
Réf. 3266720094553.

<sup>(1)</sup>Évitez le ramassage et transformez les résidus en engrais naturel. <sup>(2)</sup>Dangereux, respectez les précautions d'emploi.

# Les tondeuses autoportées

+ Double démarrage

+ 5 vitesses avant/arrière



+ 3 en 1 : ramassage, éjection et mulching<sup>(1)</sup>

+ Maniable



+ Moteur monocylindre

+ Avec embout de lavage pour nettoyer le plateau de coupe

Puissance	Largeur de coupe	Surface conseillée
224 cc	61,6 cm	Jusqu'à 2000 m <sup>2</sup>

Puissance	Largeur de coupe	Surface conseillée
224 cc	66 cm	Jusqu'à 1500 m <sup>2</sup>

Puissance	Largeur de coupe	Surface conseillée
352 cc	84 cm	Jusqu'à 3500 m <sup>2</sup>



Rider thermique à éjection arrière  
**MAC224CC**  
Réf. 5063022057518.



Tondeuse autoportée thermique AT2 66QA  
Réf. 8008984851313.



Tondeuse autoportée thermique Estate 384 M  
Réf. 8008984852198.

# Les robots tondeuses GARDENA

+ Ultra silencieux

+ Nettoyage facile au tuyau d'arrosage

+ Programmation et contrôle facile via l'application GARDENA

+ Technologie LONA™ : définit les zones de tonte et configure un programme sur mesure



Largeur de coupe	Surface conseillée
34 cm	500 m <sup>2</sup>

Largeur de coupe	Surface conseillée
22 cm	800 m <sup>2</sup>

Largeur de coupe	Surface conseillée
22 cm	700 m <sup>2</sup>

Robot tondeuse Sileno Minimo 500  
Réf. 4078500053167.

Robot tondeuse Smart Sileno Max 800  
Réf. 4066407025387.

Robot tondeuse Smart Sileno Free 700  
Réf. 4066407026278.



\*1€ = 1 point. <sup>(1)</sup>Évite le ramassage et transforme les résidus en engrais naturel. <sup>(2)</sup>1 an de garantie supplémentaire après enregistrement du produit sur gardena.fr

Retrouvez tous nos prix et encore + de choix et de solutions en magasin et sur [castorama.fr](https://www.castorama.fr)

# Les coupe-bordures

**Exclu carte C-Casto Max**  
 Votre outil garanti 1 an de plus avec la Prolongation de garantie constructeur<sup>(1)</sup> !



1 batterie 18 V/2 Ah + chargeur inclus



Poignée circulaire +  
 Léger et fiable +



**BOSCH**



Puissance	Largeur de coupe	Alimentation fil	Poids
450 W	28 cm	Automatique	2,6 kg

Coupe-bordures électrique MGT45028  
 Réf. 5059340240008.

Puissance	Largeur de coupe	Alimentation fil	Poids
18 V/2 Ah	23 cm	Automatique	1,7 kg

Coupe-bordures sans fil sur batterie 18V-230 EasyGrassCut  
 Réf. 3165140973366.

Puissance	Largeur de coupe	Alimentation fil	Poids
27,2 cc	38 cm	Frappe au sol	4,2 kg

Coupe-bordures thermique FS38  
 Réf. 886661934560.

# Les débroussailleuses

Avec protection et bandoulière +



Avec 2 batteries 20 V/2 Ah + chargeur inclus +



Pour grandes surfaces +  
 Poignées multifonction +



Puissance	Largeur de coupe fil/lame	Alimentation fil	Poids
1000 W	42/23 cm	Frappe au sol	5,2 kg

Débroussailleuse électrique MAC1000W 42 cm  
 Réf. 5059340239941.

Puissance	Largeur de coupe fil/lame	Alimentation fil	Poids
2 x 20 V /2 Ah	30 cm	Automatique	3,7 kg

Débroussailleuse sans fil sur batterie GT 300E Kit  
 Réf. 8008984864481.

Puissance	Largeur de coupe fil/lame	Alimentation fil	Poids
27,2 cc	38/23 cm	Manuelle	4,9 kg

Débroussailleuse thermique FS 55  
 Réf. 886661433322.

## Les taille-haies



Avec collecteur de déchets +

Grande capacité de coupe : jusqu'à 34 mm +

Coupe rapide : +  
lame à double tranchant

1 batterie 18 V/2,5 Ah + chargeur inclus

**RYOBI** 2+1 ANS

**BOSCH** 2+1 ANS

**STIHL** 2+1 ANS

Puissance	Long. de coupe	Capacité de coupe	Poids
18 V / 2,5 Ah	50 cm	24 mm	2,9 kg

Puissance	Long. de coupe	Capacité de coupe	Poids
500 W	70 cm	34 mm	5,53 kg

Puissance	Long. du guide	Vitesse chaîne	Poids
27,2 cc	60 cm	30 mm	5 kg

Pack taille-haies sans fil sur batterie 18 V RY18HT50A  
Réf. 4892210206459.

Taille-haies électrique AdvancedHedgeCut  
Réf. 4059952614762.

Taille-haie thermique HS45  
Réf. 886661909377.

## Les élagueuses et scies de jardin



Manche télescopique jusqu'à 4 m +

Compacte et maniable : coupe rapide et propre +

1 batterie 18 V/2 Ah et chargeur inclus



Compacte, maniable et légère +

1 batterie 10,8 V et chargeur inclus

**MAC ALLISTER** 2 ANS

**MAC ALLISTER** 2 ANS

**STIHL** 2+1 ANS

Puissance	Long. du guide	Vitesse chaîne	Poids
750 W	20 cm	12 m/sec	3,6 kg

Puissance	Long. du guide	Vitesse chaîne	Poids
18 V/2 Ah	15 cm	4,5 m/sec	3,2 kg

Puissance	Long. du guide	Vitesse chaîne	Poids
10,8 V	10 cm	8 m/sec	1,3 kg

Élagueuse électrique sur perche MPS750S-2  
Réf. 3663602627685.

Élagueuse à main sans fil sur batterie Solo 18 V  
Réf. 5059340487878.

Scie de jardin sans fil sur batterie 10,8 V GTA 26  
Réf. 886661634262.

## Les tronçonneuses, les sécateurs et outils multifonction



Légère et maniable +



+ 1 batterie 10,8 V et chargeur inclus

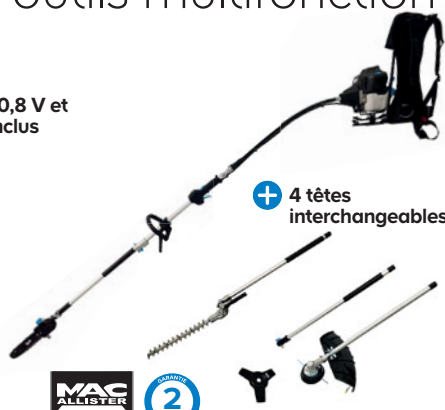

+ 4 têtes interchangeables

**STIHL** 2+1 ANS

**STIHL** 2+1 ANS

**MAC ALLISTER** 2 ANS

Puissance	Long. du guide	Vitesse chaîne	Poids
30,1 cc	35 cm	18,6 m/sec	4,5 kg

Puissance	Ouverture maxi lame	Capacité de coupe	Poids
10,8 V	25 mm	25 mm	0,980 kg

Outil multifonction thermique 5 en 1 à dos 33 cc. 4 têtes interchangeables : débroussailluse, coupe-bordures, taille-haie, élagueur à main + allonge.  
Réf. 5059340256085.

Tronçonneuse thermique MS 162  
Réf. 886661567584.

Sécateur sans fil sur batterie 10,8V ASA20  
Réf. 886661309276.

<sup>(\*)</sup> 1 an de garantie supplémentaire après enregistrement du produit sur fr.ryobitools.eu <sup>(\*)</sup> 1 an de garantie supplémentaire après enregistrement du produit sur bosch-diy.com <sup>(\*)</sup> 1 an de garantie supplémentaire après enregistrement du produit sur stihl.fr

Retrouvez tous nos prix et encore + de choix et de solutions en magasin et sur [castorama.fr](http://castorama.fr)

# Les broyeurs électriques



Puissance	Capacité de coupe	Bac
2800 W	45 mm maxi.	50 L

**Broyeur électrique MSHP2800D-2**  
Réf. 3663602632337.



# Les nettoyeurs haute pression



**7** /10  
INDICE DE RÉPARABILITÉ

**MAC** **2 ANS**

Puissance	Pression	Débit
1300 W	100 bars	390 L/h

**Nettoyeur haute pression MPWP100D-2**  
Réf. 3663602939672.



**8,1** /10  
INDICE DE RÉPARABILITÉ

**KÄRCHER** **2+3 ANS**

Puissance	Pression	Débit
1600 W	120 bars	380 L/h

**Nettoyeur haute pression K3 Car & Home**  
Réf. 4066529155924.

**Exclu carte C-Casto Max**  
Votre outil garanti 1 an de plus avec la Prolongation de garantie constructeur <sup>(2)</sup> !



**8,7** /10  
INDICE DE RÉPARABILITÉ

**Nilfisk** **2+28 ANS**

Puissance	Pression	Débit
2100 W	145 bars	500 L/h

**Nettoyeur haute pression Excellent 145.4-9 X-TRA**  
Réf. 5703887131564.

<sup>(1)</sup> 1 an de garantie supplémentaire après enregistrement du produit sur [bosch-diy.com](http://bosch-diy.com) <sup>(2)</sup> Prolongation de garantie valable uniquement avec la carte de fidélité C-Casto Max, voir conditions et restrictions sur [castorama.fr](http://castorama.fr) rubrique «carte Castorama». <sup>(3)</sup> 3 ans de garantie supplémentaires après enregistrement du produit sur [kaercher.com/fr](http://kaercher.com/fr) <sup>(4)</sup> Voir conditions de garantie du nettoyeur haute pression sur [https://www.yournilfisk.com](http://https://www.yournilfisk.com)



# Prix Casto'

TOP QUALITÉ + SUPER PRIX



LA SÉLECTION  
de notre *expert*

Erbauer



# 299€

Nettoyeur haute pression  
160 bars

- + Poignée télescopique
- + Pression variable
- + Canon à mousse sur les 2 buses



Fourni avec de nombreux  
accessoires pour  
des usages multiples.



Nettoyeur haute pression Erbauer 2400  
Réf. 5063022018908.  
Existe en puissance 3000 W/180 bars<sup>(a)</sup>.

Puissance	Pression	Débit	Pompe	Usage
2400 W	160 bars	520 L/h	Aluminium	Intensif

# Prix Casto'

TOP QUALITÉ + SUPER PRIX



LA SÉLECTION  
de notre *expert*

**KLIKSTROM**  
Conçu par Castorama

**219€**

Store banne 3 x 2,5 m

- ⊕ Cadre en aluminium
- ⊕ Toile : protection UV et déperlant
- ⊕ Angle d'inclinaison réglable (de 5° à 35°)

1

**weber**

**699€**

Barbecue gaz

**100 € REMBOURSÉS\*\***

- ⊕ Avec tablettes latérales rabattables
- ⊕ Allumage rapide : Snap-Jet
- ⊕ Mode boost sur 2 brûleurs

2



1. Store manuel semi-coffre Jagua 3 x 2,5 m\*  
Réf. 5059340848600.



2. Barbecue gaz<sup>(1)</sup> Spirit E-425 Mix plancha 8,2 kW  
4 brûleurs l. 123 x P. 78,5 x H. 118 cm  
Grille de cuisson l. 61 x P. 45 cm. Réf. 0077924900136.

\*Largeur et tombée hors tout. \*\*Offre de remboursement différé du 1<sup>er</sup> mars au 30 avril 2025, voir conditions en magasin.

<sup>(1)</sup>Tuyau d'alimentation NF et détendeur NF vendus séparément. <sup>(2)</sup>Retrouvez les conditions de garantie sur la notice du barbecue.

**castorama**